

Hisense

2.1 CH SoundBar with Wireless Subwoofer

Model: HS212F



 **Dolby** Audio

 **Bluetooth**[®]

 **HDMI**[™]
HIGH-DEFINITION MULTIMEDIA INTERFACE

USER MANUAL



Before using the sound bar, please read this manual thoroughly and retain it for future reference.

EN

FR

DE

PT

Contents

Important Safety Instructions	3
Safety	3
Warning.....	4
What's in the Box	5
Identifying the Parts	6
Main Unit	6
Wireless Subwoofer	6
Remote Control	7
Instructions	7
Prepare the Remote Control.....	7
Replace the Remote Control Battery	7
Placement and Mounting.....	8
Wall Mounting (if using option-B)	8
Connections	9
Connect to OPTICAL Socket	9
Connect to AUX Socket	9
Connect to HDMI (ARC) Socket	9
Connect to COAXIAL Socket	10
Connect Power	10
Pair up with the subwoofer.....	10
Basic Operation	11
Standby/On	11
Auto Wake	11
How to Enable Auto Wake	11
Automatic Power Off Function	11
Select Modes.....	11
Adjust the Bass/Treble Level.....	11
Turn the Surround Sound ON/OFF.....	11
Adjust the Volume.....	11
Adjust the Brightness.....	11
Select a Preset Sound Effect.....	11
OPTICAL / COAXIAL / HDMI ARC / AUX Operation	12
Bluetooth Operation	12
Pair Bluetooth-enabled Devices.....	12
Listen to Music from Bluetooth Device	12
USB Operation	13
Troubleshooting	13
Specifications	14



Important Safety Instructions



 The lightning flash with arrowhead symbol, within an equilateral triangle, is intended to alert the user to the presence of uninsulated “dangerous voltage” within the product’s enclosure that may be of sufficient magnitude as to constitute a risk of electric shock to persons.

 The exclamation point within an equilateral triangle is intended to alert the user to the presence of important operating and maintenance (servicing) instructions in the literature accompanying the appliance.

Safety

- 1 Read these instructions** – All the safety and operating instructions should be read before this unit is operated.
- 2 Keep these instructions** – The safety and operating instructions should be retained for future reference.
- 3 Heed all warnings** – All warnings on the appliance and in the operating instructions should be adhered to.
- 4 Follow all instructions** – All operating and usage instructions should be followed.
- 5 Do not use this unit near water** – The appliance should not be used near water or moisture – for example, in a wet basement or near a swimming pool or similar location.
- 6 Clean only with a dry cloth.**
- 7 Do not block any ventilation openings.** Install in accordance with the manufacturer’s instructions.
- Do not install near any heat sources such as radiators, heaters, stoves, or other apparatus (including amplifiers) that produce heat.
- The unit is supplied with a standard mains lead and moulded plug which for safety reason must not be modified. If the provided plug does not fit into your wall socket, consult an electrician for replacement of the obsolete mains socket.
- Protect the power cord from being walked on or pinched particularly at plugs, convenience receptacles, and the point where they exit from the apparatus.
- Only use attachments/accessories specified by the manufacturer.
-  Use only with the cart, stand, tripod, bracket or table specified by the manufacturer, or sold with the unit. When a cart or rack is used, use caution when moving the cart/unit combination to avoid injury from tip-over.
- Unplug the unit during lightning storms or when unused for long periods of time.
- Refer all servicing to qualified personnel. Servicing is required when the unit has been damaged in any way, such as power supply cord or plug is damaged, liquid has been spilled or objects have fallen into the unit, the unit has been exposed to rain or moisture, does not operate normally, or has been dropped.
-  This equipment is a Class II or double insulated electrical appliance. It has been designed in such a way that it does not require a safety connection to electrical earth.
- Do not place liquid filled objects such as vases on the unit.
- Minimum distance around the unit for sufficient ventilation is 5cm.
- The ventilation should not be impeded by covering the ventilation openings with items, such as newspapers, table-cloths, curtains, etc.
- No naked flame sources, such as lighted candles, should be placed on the unit.
- Batteries should be recycled or disposed of as per state and local guidelines.
- The unit can be used in moderate or tropical climates.

Caution:

- To reduce the risk of fire or electric shock, do not expose this unit to rain or moisture. The unit must not be exposed to dripping or splashing and objects filled with liquids, such as vases, must not be placed on unit.
- The mains plug/appliance coupler is used as the disconnect device, the disconnect device must remain readily operable.
- Danger of explosion if battery is incorrectly replaced. Replace only with the same or equivalent type.
- Do not mix old and new batteries.
- Do not mix alkaline, standard (Carbon-Zinc) or rechargeable (Ni-Cd, Ni-MH, etc.) batteries.
- Remove batteries when the unit is not used for a long time.



Correct Disposal of this product. This marking indicates that this product should not be disposed with other household wastes throughout the EU.

To prevent possible harm to the environment or human health from uncontrolled waste disposal, recycle it responsibly to promote the sustainable reuse of material resources. To return your used device, please use the return and collection systems or contact the retailer where the product was purchased. They can take this product for environmental safe recycling.

Warning

- The battery (batteries or battery pack) shall not be exposed to excessive heat such fires, or other direct heat sources.
- Before operating this unit, check the voltage of this unit to see if it is identical to the voltage of your local power supply.
- Do not place this unit close to strong magnetic fields.
- Do not place this unit on the amplifier or receiver.
- If any solid object or liquid falls into the system, unplug the system and have it checked by qualified personnel before operating it any further.
- Do not attempt to clean the unit with chemical solvents as this may damage the finish. Use a clean, dry or slightly damp cloth.
- When removing the power plug from the wall outlet, always pull directly on the plug, never yank on the cord.
- Changes or modifications to this unit not expressly approved by the party responsible for compliance will void the user's authority to operate the equipment.
- The rating label is pasted on the bottom or back of the equipment.

 **Battery usage CAUTION**

To prevent battery leakage which may result in bodily injury, property damage, or damage to the apparatus:

- Install all batteries correctly, + and - as marked on the apparatus.

Hereby, Hisense International Co., Ltd declares that the 2.1 channel soundbar with wireless subwoofer is in compliance with the essential requirements and other relevant provisions of Directive 2014/53/EU



The Bluetooth word mark and logos are registered trademarks owned by Bluetooth SIG, Inc.



HDMI is a trademark or registered trademark of HDMI Licensing, LLC in the United States and/or other countries.



Manufactured under license from Dolby Laboratories. Dolby, Dolby Audio, and the double-D symbol are trademarks of Dolby Laboratories Licensing Corporation.

What's in the Box

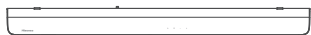

Main Unit

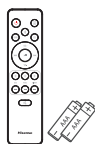

Remote Control /
AAA Batteries x 2

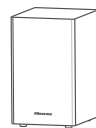

Wireless Subwoofer

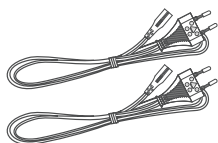

AC Power Cord
x 2

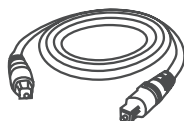

Optical Cable

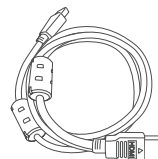

HDMI Cable



Wall Mounting Kit

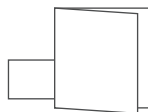

User Manual/Quick Start Guide

- Design and specifications are subject to change without notice.

Identifying the Parts

Main Unit

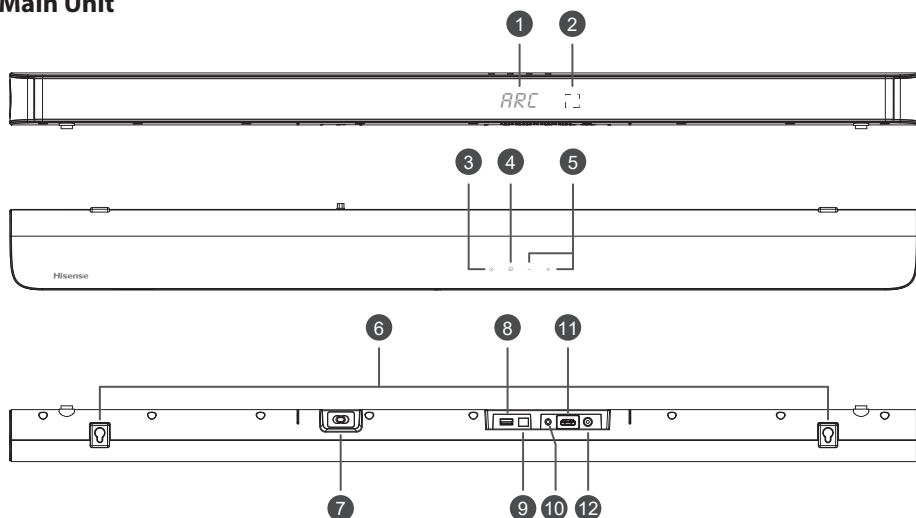

1 Display Window

Show the current status.

2 Remote Control Sensor

Receive signal from the remote control.

3 (ON/OFF) Button

Switch the unit between ON and STANDBY mode.

4 (SOURCE) Button

Select the play mode.

5 +/- (Vol+/Vol-) Buttons

Increase/decrease the volume level.

6 Wall Mount

Install the wall mounting screws into the wall mount of the unit.

7 AC IN Socket

Connect to the power supply.

8 USB Socket

Insert the USB device to play music.

9 OPTICAL Socket

Connect to an optical audio output on the TV.

10 AUX Socket

Connect to an external audio device.

11 HDMI ARC Socket

Connect to a TV via HDMI cable.

12 COAXIAL Socket

Connect to a coaxial audio output on the TV.

Wireless Subwoofer

1 PAIR Indicator

Light up solidly when the pairing succeed.

2 Reset Button





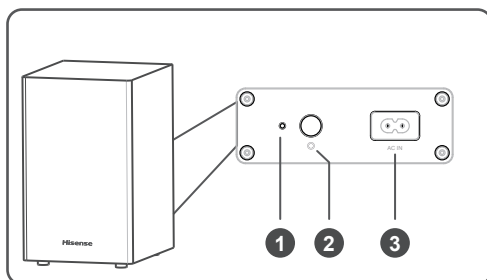

Press the button on the subwoofer, blue LED light will be off and the subwoofer will broadcast the software version. The pairing record will be cleared.

3 AC IN Socket

Connect to power supply.



Remote Control

- 1  Switch the unit between ON and STANDBY mode.
- 2  (SOURCE) Select the play mode.
- 3 **SURR** Adjust the surround ON/OFF.
- 4  (BT) Select the Bluetooth mode.
- 5 **EQ** Select MUSIC/MOVIE/NEWS/SPORT/NIGHT sound effect.
- 6  Skip to previous/next track in BT/USB mode.
- 7 **VOL+ / VOL-** Increase/decrease the volume level.
- 8  Play/pause/resume playback in BT/USB mode. Press and hold to activate the pairing function in Bluetooth mode or disconnect the existing paired Bluetooth device.
- 9 **BASS+/-** Increase/decrease the bass level.
- 10 **TREBLE+/-** Increase/decrease the treble level.
- 11 **DIMMER+/-** Adjust display brightness.
- 12  (MUTE) Mute or resume the volume.

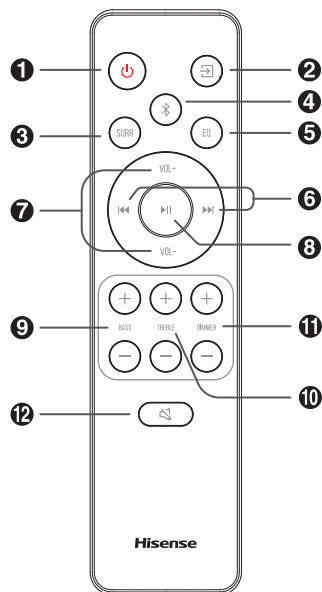

Instructions

Prepare the Remote Control

The provided Remote Control allows the unit to be operated from a distance.

- Even if the Remote Control is operated within the effective range 19.7 feet (6m), remote control operation may be disrupted if there are any obstacles between the unit and the remote control.
- If the Remote Control is operated near other products which generate infrared rays, or if other remote control devices using infra-red rays are used near the unit, it may operate incorrectly. Conversely, the other products may operate incorrectly.

Replace the Remote Control Battery

- 1 Press and slide the back cover to open the battery compartment of the remote control.
- 2 Insert two **AAA** size batteries (included). Make sure the (+) and (-) ends of the batteries match the (+) and (-) ends indicated in the battery compartment.
- 3 Close the battery compartment cover.

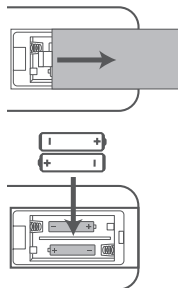

Precautions Concerning Batteries

- Be sure to insert the batteries with correct positive “+” and negative “-” polarities.
- Use batteries of the same type. Never use different types of batteries together.
- Either rechargeable or non-rechargeable batteries can be used. Refer to the precautions on their labels.
- Be aware of your fingernails when removing the battery cover and the battery.
- Do not drop the remote control.
- Do not allow anything to impact the remote control.
- Do not spill water or any liquid on the remote control.
- Do not place the remote control on a wet object.
- Do not place the remote control under direct sunlight or near sources of excessive heat.
- Remove the battery from the remote control when not in use for a long period of time, as corrosion or battery leakage may occur and result in physical injury, and/or property damage, and/or fire.
- Do not use any batteries other than those specified.
- Do not mix new batteries with old ones.
- Never recharge a battery unless it is confirmed to be a rechargeable type.

Placement and Mounting

Placement

- A If your TV is placed on a table, you can place the unit on the table directly in front of the TV stand, centered with the TV screen.
- B If your TV is attached to a wall, you can mount the unit on the wall directly below the TV screen.

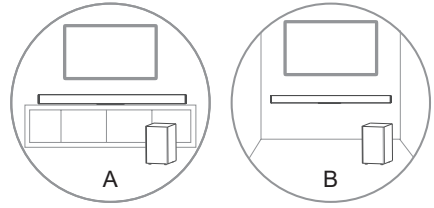

Wall Mounting (if using option-B)

Note:

- Installation must be carried out by qualified personnel only. Incorrect assembly can result in severe personal injury and property damage (if you intend to install this product yourself, you must check for installations such as electrical wiring and plumbing that may be buried inside the wall). It is the installer's responsibility to verify that the wall will safely support the total load of the unit and wall brackets.
- Additional tools (not included) are required for the installation.
- Do not overtighten screws.
- Keep this instruction manual for future reference.
- Use an electronic stud finder to check the wall type before drilling and mounting.

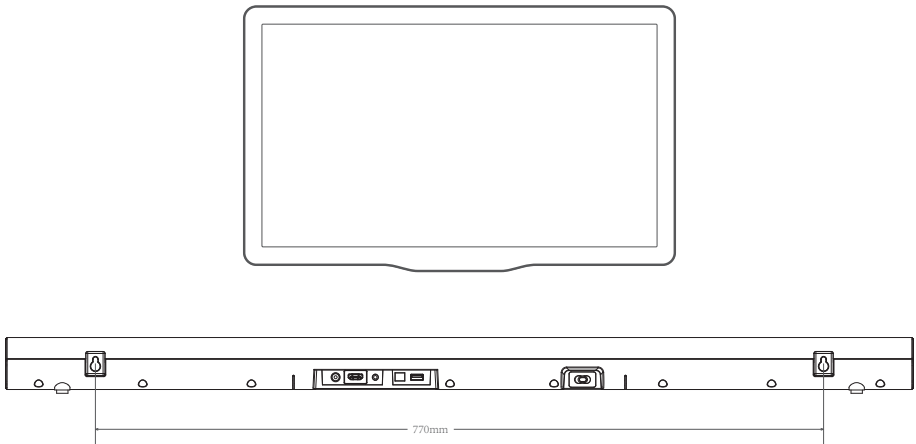

Connections

EN

Connect to OPTICAL Socket

- Remove the protective cap of the **OPTICAL** socket, then connect an **OPTICAL** cable to the TV's **OPTICAL OUT** socket and the **OPTICAL** socket on the unit.

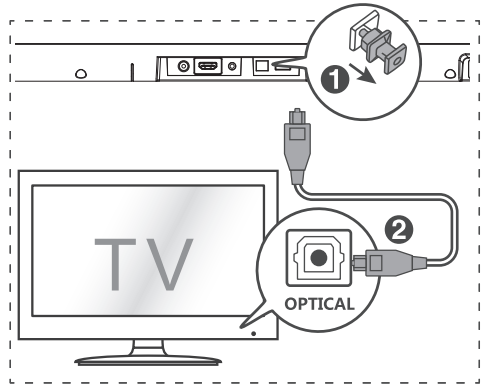

Connect to AUX Socket

- A Use a RCA to 3.5mm audio cable to connect the TV's audio output sockets to the **AUX** socket on the unit.
- B Use a 3.5mm to 3.5mm audio cable to connect the TV's or external audio device **AUX** socket to the **AUX** socket on the unit.

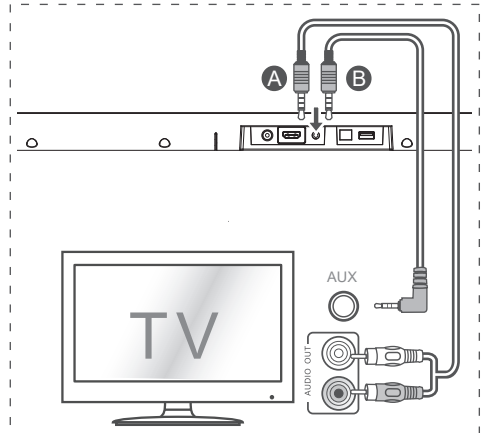

Connect to HDMI (ARC) Socket

Your Soundbar supports HDMI with Audio Return Channel (ARC). If your TV is HDMI ARC compliant, you can hear the TV audio through your Soundbar by using a single HDMI cable.

- 1 Using a High Speed HDMI cable, connect the **HDMI OUT (ARC)-TO TV** connector on your Soundbar to the **HDMI ARC** connector on the TV.
- The **HDMI ARC** connector on the TV might be labeled differently. For details, see the TV user manual.
- 2 On your TV, turn on **HDMI-CEC** operations. For details, see the TV user manual.

Tips:

- Your TV must support the **HDMI-CEC** and **ARC** function. **HDMI-CEC** and **ARC** must be set to **On**.
- The setting method of **HDMI-CEC** and **ARC** may differ depending on the TV. For details about **ARC** function, please refer to your TV owner's manual.
- Only **HDMI 1.4** compatible cables can support the **ARC** function.

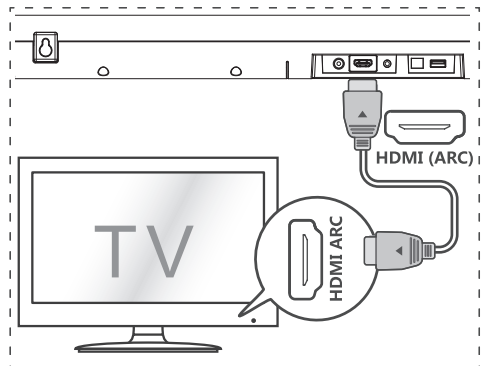

Connect to COAXIAL Socket

- You can use the COAXIAL cable to connect the TV's COAXIAL OUT socket and COAXIAL socket on the unit.

Tip: The unit may not be able to decode all digital audio formats from the input source. In this case, the unit will mute. This is NOT a defect. Ensure that the audio setting of the input source (e.g. TV, game console, DVD player, etc.) is set to **PCM** or **Dolby Digital** (Refer to the user manual of the input source device for its audio setting details) with HDMI / OPTICAL / COAXIAL input.

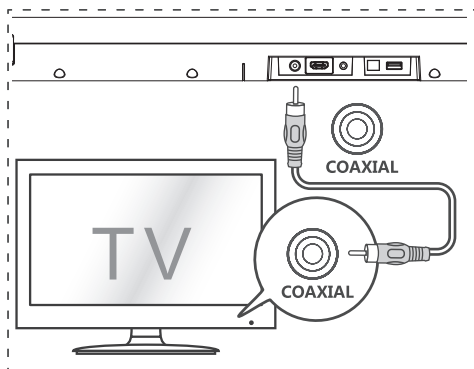

Connect Power

Risk of product damage!

- Ensure that the power supply voltage corresponds to the voltage printed on the back or the underside of the unit.
- Before connecting the AC power cord, ensure you have completed all other connections.

Subwoofer

- Connect the mains cable to the **AC IN** Socket of the subwoofer and then into a mains socket.

Soundbar

- Connect the mains cable to the **AC IN** Socket of main unit and then into a mains socket.

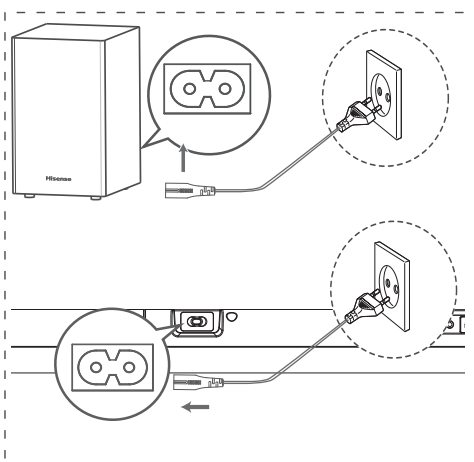

Pair up with the subwoofer

Automatic pairing

Plug the soundbar and the subwoofer into the mains sockets and then press **⏻** on the unit or remote control to switch the unit to ON mode. The subwoofer and soundbar will automatically pair.

- When the subwoofer is pairing with the main unit, the Pair Indicator will flash fast.
- When the subwoofer is paired with the main unit, the Pair Indicator will light up.

NOTE:

- Do not press the **⊙** button on the subwoofer except for manual pairing.

- If the automatic pairing fails, pair the subwoofer with the main unit manually.

Manual pairing

If no audio from the wireless subwoofer can be heard, manually pair up the subwoofer.

- Unplug both units from the mains sockets again, then plug them in again after 3 minutes.
- Then press **⏻** on the unit or remote control to switch the unit **ON**.
 - Press and hold the **⏻** button on the soundbar or on the remote control for 3 seconds.

- The Pair indicator on the subwoofer will rapidly blink.
- 2 The Pair indicator on the subwoofer will become solid when successful.
- 3 If the Pair indicator still keeps blinking, repeat step 1-2.



NOTE:

- The subwoofer should be within 6 m of the soundbar in an open area (the closer the better).
- Remove any objects between the subwoofer and the soundbar.
- If the wireless connection fails again, check if there is a objects or strong interference (e. g. interference from an electronic device) around the location. Remove these objects or strong interferences and repeat the above procedures.
- If the main unit is not connected with the subwoofer and it is in ON mode, the unit's POWER indicator will flash.

Basic Operation

Standby/On

When you first connect the main unit to the mains socket, the main unit will be in **STANDBY** mode.

- Press the  button on the unit or on the remote control to switch the unit ON.
- Press the  button again to switch the unit back to STANDBY mode.
- Disconnect the mains plug from the mains socket if you want to switch the unit OFF completely.

Auto Wake

- If a TV or an external device is connected (AUX / OPTICAL / COAXIAL / HDMI ARC), the unit will switch on automatically when the TV or the external device is switched on.









How to Enable Auto Wake

- Short press the  (SOURCE) button and **+** (VOL +) button on the unit to enable or disable Auto Wake function.
- Auto Wake On: white and green LED blink twice sequentially. While in STANDBY mode, the RED LED is breathing.
- Auto Wake Off: white and red LED blink twice

sequentially. While in STANDBY mode, the LED is in solid red.

Automatic Power Off Function

The unit automatically turns to **STANDBY** mode after about **15** minutes if the TV or the external unit is disconnected, switched off.

- To switch the unit off completely, remove the mains plug from the mains socket.
- Please turn the unit off completely to save energy when not in use.
- In Aux off mode, press  -  -  -  in sequence to turn on Auto Standby mode.
- In Aux on mode, press  -  -  -  in sequence to turn off Auto Standby mode.

Select Modes

Press the  (SOURCE) button repeatedly on the unit or on the remote control to select the **OPTICAL, COAXIAL, HDMI ARC, BT**(Bluetooth), **USB, AUX** mode.

The selected mode will show on the display.



Adjust the Bass/Treble Level

- Press **TREBLE +/-** button to increase or decrease the treble. (treble+5 / treble-5)
- Press **BASS +/-** button to increase or decrease the bass. (bass+5 / bass-5)
- After about 3 seconds, the unit will exit from bass/treble setting. The display will show the current selected mode. You may now press the VOL+ / - buttons to adjust volume.

Turn the Surround Sound ON/OFF

- Press the **SURR** button on the remote control to turn on the surround sound. Press this button again to turn off the surround sound.

Adjust the Volume

- Press the **+ / -** buttons on the unit or **VOL+/VOL-** on the remote control to adjust the volume.
- If you wish to turn the sound off, press the  (MUTE) button on the remote control. Press the  (MUTE) button again or press the **VOL+ / VOL-** buttons to resume normal listening.

Adjust the Brightness

- Press the **DIMMER +/-** buttons on the remote control to select brightness level.

Select a Preset Sound Effect

- While playing, press the **EQ** button on the remote control to select desired preset equalizers: **MUSIC, MOVIE, NEWS, SPORT, NIGHT.**

OPTICAL/COAXIAL/HDMI ARC/AUX Operation

- 1 Ensure that the unit is connected to the TV or audio device.
- 2 Press the  button repeatedly on the unit or on the remote control to select the **OPTICAL, COAXIAL, HDMI ARC, BT, USB, AUX** mode.
- 3 Operate your audio device directly for playback features.
- 4 Press the **VOL +/-** button to adjust the volume to your desired level.

Tip:



- The unit may not be able to decode all digital audio formats from the input source. In this case, the unit will mute. This is NOT a defect. Ensure that the audio setting of the input source (e.g. TV, game console, DVD player, etc.) is set to **PCM** or **Dolby Digital** (Refer to the user manual of the input source device for its audio setting details) with HDMI ARC / OPTICAL / COAXIAL input.

Bluetooth Operation

Pair Bluetooth-enabled Devices

The first time you connect your bluetooth device to this player, you need to pair your device to this player.

Note:

- The operational range between this player and a Bluetooth device is approximately 26 feet (8m) (without any object between the Bluetooth device and the unit).
 - Before you connect a Bluetooth device to this unit, ensure you know the device's capabilities.
 - Compatibility with all Bluetooth devices is not guaranteed.
 - Any obstacle between this unit and a Bluetooth device can reduce the operational range.
 - If the signal strength is weak, your Bluetooth receiver may disconnect, but it will re-enter pairing mode automatically.
- 1 During ON mode, press the  button repeatedly on the unit or the  (BT) button on the remote control to select Bluetooth mode. "NO BT" will show on the display if the unit is not paired to any Bluetooth device.

- 2 Activate your Bluetooth device and select the search mode. "Hisense HS212F" will appear on your Bluetooth device list.
- If you cannot find the unit, press and hold the  button on the remote control to be searchable. The display will show "PAIR" and you will hear "Pairing" from the unit.
- 3 Select "Hisense HS212F" in the pairing list. After successful pairing, you will hear "Paired" from the unit, and the display panel shows "BT".
- 4 Play music from the connected Bluetooth device.



To disconnect the Bluetooth function, you can :

- Switch to another function on the unit.
- Disable the function from your Bluetooth device. The Bluetooth device will be disconnected from the unit after the "Disconnected" voice prompt.
- Press and hold the  button on the remote control.

Tips:

- Enter "0000" for the password if necessary.
- If no other Bluetooth device pairs with this player within two minutes, the player will recover its previous connection.
- The player will also be disconnected when your device is moved beyond the operational range.
- If you want to reconnect your device to this player, place it within the operational range.
- If the device is moved beyond the operational range, when it is brought back, please check if the device is still connected to the player.
- If the connection is lost, follow the instructions above to pair your device to the player again.

Listen to Music from Bluetooth Device

- If the connected Bluetooth device supports Advanced Audio Distribution Profile (A2DP), you can listen to the music stored on the device through the player.
 - If the device also supports Audio Video Remote Control Profile (AVRCP), you can use the player's remote control to play music stored on the device.
- 1 Pair your device with the player.
 - 2 Play music via your device (if it supports A2DP).
 - 3 Use supplied remote control to control play (if it supports AVRCP).
- To pause/resume play, press the  button on the remote control.
 - To skip to a track, press the  /  buttons on the remote control.

USB Operation

- 1 Insert the USB device.

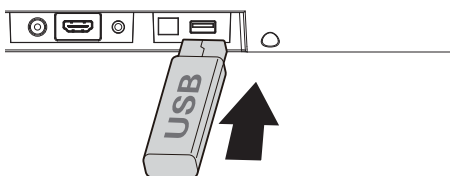

- 2 Press the  button repeatedly on the unit or on the remote control to select **USB** mode.
- 3 During playback:
 - To pause or resume play, press the **▶||** button on the remote control.
 - To skip to the previous/next file, press the **◀◀ / ▶▶** buttons on the remote control.

Tips:

- The unit can support USB devices with up to 32 GB of memory.
- This unit can play MP3/WAV/WMA.
- The unit support FAT32.
- Embedded USB full speed host for USB applications should not exceed 6.5Mbps.
- The block size of the file in FLAC format can not exceed 4608 byte, otherwise it would lead to staccato sound or no sound.

Troubleshooting

To keep the warranty valid, never try to repair the system yourself. If you encounter problems when using this unit, check the following points before requesting service.

No power

- Ensure that the AC cord of the unit is properly connected .
- Ensure that there is power at the AC outlet.
- Press **STANDBY** button to turn the unit on.

Remote control does not work

- Before you press any playback control button, first select the correct source.
- Reduce the distance between the remote control and the unit.

- Insert the battery with its polarities (+/-) aligned as indicated.
- Replace the battery.
- Aim the remote control directly at the sensor on the front of the unit.

No sound

- Increase the volume. Press **VOL +** on the remote control or on the soundbar.
- Press  (MUTE) on the remote control to ensure the soundbar is not muted.
- Press source buttons to select a different input source.
- When using either of the Digital inputs, if there is no audio:
 - Try setting the TV output to PCM or
 - Connect directly to your Blu-ray/other source, some TVs do not pass through digital audio.
- Your TV may be set to variable audio output. Confirm that the audio output setting is set to **FIXED** or **STANDARD**, not **VARIABLE**. Consult your TV's user manual for more detailed information.
- If using Bluetooth, ensure that the volume on your source device is turned up and that the device is not muted.

I can't find the Bluetooth name of this unit on my Bluetooth device for Bluetooth pairing

- Ensure the Bluetooth function is activated on your Bluetooth device.
- Ensure you have paired the unit with your Bluetooth device.

This is a 15 mins power off function, one of the ERPII standard requirement for saving power

- When the unit's external input signal level is too low, the unit will be turned off automatically in 15 minutes. Please increase the volume level of your external device.

The subwoofer is idle or the indicator of subwoofer do not light up.

- Please unplug power cord from the mains socket, and plug it in again after 4 minutes to resent the subwoofer.

Specifications

Model Name	HS212F
-------------------	--------

EN

Soundbar	
Power Supply	AC100-240V~50/60Hz
Power Consumption	15W
Standby Power	≤ 0.5 W
USB port for playback USB Compatibility USB Playback support / file formats	5V --- 0.5A Hi-Speed USB (2.0) / FAT32 32G (max) , MP3/WAV/WMA
Dimension (WxDxH)	38 x 2.17 x 3.35 inches (960 x 55 x 85.08mm)
Net weight	3.79 lbs (1.72kg)
Audio input sensitivity	500mV
Frequency Response	120Hz - 20KHz

Wireless Specification	
Bluetooth Version	V 5.0
Bluetooth Maximum power transmitted	10dBm
Frequency bands	2402-2480MHz

Subwoofer	
Power Supply	AC100-240V~50/60Hz
Power Consumption	15 W
Standby Power	≤ 0.5 W
Dimension (WxHxD)	8.27 x 13.3 x 9.76inches (210 x 338 x248mm)
Net weight	10.47 lbs (4.75kg)
Frequency Response	40Hz -120Hz

Amplifier (Outputpower)	
Sound bar	60W, 30W x 2, Test Mode@THD=10%
Subwoofer	60W, Test Mode@THD=10%
Total	120W

Remote Control	
Distance/Angle	6m / 30°
Battery type	AAA (1.5V X 2)

Hisense

Barre de son 2.1 CH avec subwoofer sans fil
Modèle : HS212F



 Dolby Audio

 Bluetooth®

 HDMI™
HIGH-DEFINITION MULTIMEDIA INTERFACE

MANUEL DE L'UTILISATEUR



Avant d'utiliser la barre de son, veuillez lire attentivement ce manuel et le conserver pour référence ultérieure.

EN

FR

DE

PT

Table des matières

Consignes de sécurité	3
Sécurité	3
Avertissement.....	4
Contenu de l'emballage	5
Identification des pièces	6
Unité principale	6
Subwoofer sans fil	6
Télécommande.....	7
Instructions	7
Préparer la télécommande	7
Remplacer la pile de la télécommande	7
Placement et montage	8
Support mural (si vous utilisez l'option-B)	8
Connexions	9
Connexion à la prise OPTICAL.....	9
Connexion à la prise AUX	9
Connexion à la prise HDMI (ARC).....	9
Connexion à la prise COAXIAL	10
Branchement électrique	10
Association du subwoofer.....	10
Fonctionnement de base	11
Veille/Marche	11
Réveil automatique	11
Comment activer l'activation automatique	11
Fonction d'arrêt automatique.....	11
Sélection des modes	11
Régler le niveau de graves et d'aigus.....	11
ACTIVER/DÉSACTIVER le son surround.....	11
Réglage du volume.....	11
Régler la luminosité.....	11
Sélectionner un effet sonore prédéfini.....	11
Fonctionnement OPTIQUE / COAXIAL / HDMI ARC / AUX	12
Fonctionnement avec source Bluetooth	12
Associer des appareils compatibles Bluetooth.....	12
Écouter de la musique à partir d'un périphérique Bluetooth	12
Fonctionnement USB	13
Dépannage	13
Spécifications	14

Consignes de sécurité



Le symbole éclair avec une flèche dans un triangle équilatéral est destiné à alerter l'utilisateur de la présence d'une tension dangereuse non isolée dans le capot du produit qui peut être d'une ampleur suffisante pour constituer un risque de décharge électrique pour les personnes.





Le point d'exclamation dans un triangle équilatéral est destiné à alerter l'utilisateur de la présence d'instructions importantes d'utilisation et de maintenance dans la documentation accompagnant l'appareil.

Sécurité

- 1 **Lisez ces instructions** – Toutes les consignes de sécurité et de fonctionnement doivent être lues avant d'utiliser ce produit.
- 2 **Conservez ces instructions** – Les instructions de sécurité et de fonctionnement doivent être conservées pour référence ultérieure.
- 3 **Respectez tous les avertissements** – Tous les avertissements sur cet appareil et dans les instructions d'utilisation doivent être respectés.
- 4 **Suivez toutes les instructions** – Toutes les instructions et consignes d'utilisation doivent être suivies.
- 5 **N'utilisez pas cet appareil près de l'eau.** L'appareil ne doit jamais être utilisé près de l'eau ou de l'humidité, tel que dans un sous-sol humide ou près d'une piscine ou similaires.
- 6 **Nettoyez l'appareil uniquement à l'aide d'un chiffon sec.**
- 7 **Ne bloquez pas les ouvertures de ventilation.** Installez l'appareil en suivant les instructions du fabricant.
- 8 Ne placez pas l'appareil près d'une source de chaleur, tels que des radiateurs, des bouches d'air chaud, des gazinières ou tout autre appareil (y compris des amplificateurs) qui produisent de la chaleur.
- 9 L'appareil est fourni avec un cordon d'alimentation standard et une prise moulée qui, pour des raisons de sécurité, ne doivent

pas être modifiés. Si la fiche fournie ne rentre pas dans votre prise murale, consultez un électricien pour le remplacement de la prise secteur inutile.

- 10 Protégez le cordon d'alimentation de tout piétinement et empêchez qu'il soit pincé, et plus particulièrement au niveau des prises de courant et de l'endroit où il est branché à l'appareil.
- 11 Utilisez uniquement des fixations/accessoires recommandés par le fabricant.
- 12  Utilisez uniquement un chariot, socle, trépidé, support ou table spécifiés par le fabricant ou vendu avec l'appareil. Lorsqu'un chariot ou rack est utilisé, soyez prudent quand vous déplacez l'ensemble chariot/appareil de manière à éviter les blessures en cas de chute.
- 13 Débranchez l'appareil en cas d'orage ou lorsqu'il est inutilisé pendant de longues périodes.
- 14 Confiez toute réparation à un personnel qualifié. Une réparation est nécessaire lorsque l'appareil a été endommagé d'une manière ou d'une autre, tels que lorsque le cordon d'alimentation ou la fiche sont endommagés, du liquide a été renversé, des objets sont tombés à l'intérieur, l'appareil a été exposé à la pluie ou à l'humidité, qu'il ne fonctionne pas correctement ou qu'il est tombé.
- 15  Cette unité est un appareil électrique à double isolation de Classe II. Il a été conçu de telle sorte qu'il ne nécessite pas une connexion à la terre pour la sécurité électrique.
- 16 Ne placez pas sur l'appareil des objets remplis de liquide tels que des vases.
- 17 La distance minimale autour de l'appareil pour une ventilation suffisante est de 5 cm.
- 18 Ne pas entraver la ventilation en recouvrant les ouvertures de ventilation avec des objets tels que journaux, nappes de table, rideaux, etc.
- 19 Ne pas placer de sources de flammes nues, comme des chandelles, sur le produit.
- 20 Les piles doivent être recyclées ou mises au rebut conformément aux directives nationales et locales.
- 21 L'appareil peut être utilisé dans des régions au climats tempéré ou tropical.

Attention :

- Afin de réduire le risque d'incendie ou d'électrocution, ne pas exposer cet appareil à la pluie ou à l'humidité. Cet appareil ne doit pas être exposé à des égouttements ou éclaboussures, ni des objets remplis de liquides, tels que des vases, ne doivent être placés sur l'appareil.
- Si la fiche secteur ou le coupleur de l'appareil est utilisé comme sectionneur, ce dispositif doit toujours rester facilement accessible.
- Le fait de remplacer la pile par une autre pile qui ne convient pas présente un risque d'explosion. Remplacer uniquement par une pile de type identique ou équivalent.

Avertissement

- La batterie (les batteries ou le bloc-batterie) ne doit pas être exposée à une chaleur excessive telle que des feux ouverts ou d'autres sources de chaleur directe.
- Avant de faire fonctionner ce système, vérifier que sa tension est identique à celle de l'alimentation électrique locale.
- Ne pas placer cet appareil à proximité de champs magnétiques puissants.
- Ne pas placer cet appareil sur l'amplificateur ou le récepteur.
- Si un objet solide ou du liquide tombe dans le système, débrancher le système et le faire vérifier par un personnel qualifié avant de le remettre en marche.
- Ne pas tenter de nettoyer l'appareil avec des solvants chimiques car cela pourrait endommager la surface. Utiliser un chiffon propre, sec ou légèrement humide.
- Pour débrancher la fiche du cordon d'alimentation de la prise murale, toujours tirer directement sur la fiche, ne jamais tirer sur le cordon.
- Tout changement ou modification de cet appareil non expressément approuvé par la partie responsable de la conformité annulera le droit de l'utilisateur d'utiliser l'appareil.
- L'étiquette des caractéristiques nominales est collée sur la face inférieure ou arrière de l'appareil.

⚠ PRÉCAUTIONS d'utilisation des piles

Toute fuite des piles peut causer des dommages corporels, matériels et endommager l'appareil. Afin d'éviter cet incident :

- Installez correctement toutes les piles, le + et le - comme indiqué sur l'appareil.
- Ne mélangez pas les anciennes piles aux nouvelles.
- Ne mélangez pas les piles alcalines, standard (carbone-zinc) ou rechargeables (Ni-Cd, Ni-MH, etc.) entre elles.
- Retirez les piles de l'appareil lorsqu'il n'est pas utilisé pendant une longue période.



Mise au rebut de ce produit. Ce pictogramme indique que ce produit ne doit pas être jeté avec les autres déchets ménagers dans toute l'Europe. Afin de prévenir toute nuisance possible à l'environnement ou à la santé humaine causée par une élimination incontrôlée des déchets, recyclez ce produit de manière responsable pour promouvoir la réutilisation durable des ressources matérielles. Pour retourner votre appareil usagé, veuillez utiliser les systèmes de reprise et de collecte ou contactez le revendeur où vous avez acheté le produit. Le revendeur peut emmener ce produit pour son recyclage propre et sûr.

Par la présente, Hisense International Co., Ltd déclare que la barre de son 2.1 CH avec subwoofer sans fil est conforme aux exigences essentielles et aux autres dispositions pertinentes de la directive 2014/53/EU.



Les marques et logos Bluetooth sont des marques déposées appartenant à Bluetooth SIG, Inc.



HDMI est une marque commerciale ou déposée de HDMI Licensing, LLC aux États-Unis et/ou dans d'autres pays.



Fabricado com licença pelos Dolby Laboratories. Dolby, Doldy Audio e o símbolo de duplo D são marcas dos Dolby Laboratories.

Contenu de l'emballage

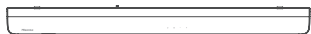

Unité principale

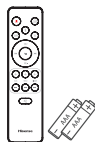

Télécommande / Piles × 2

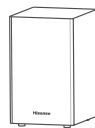

Subwoofer sans fil

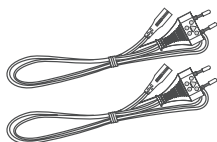

Cordon d'alimentation CA × 2



Câble optique

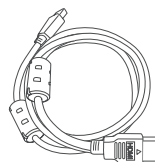

Câble HDMI



Kit du support mural

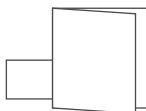

Manuel d'utilisation / Guide de démarrage rapide

- La conception et les spécifications sont sujettes à changement sans préavis.

Identification des pièces

Unité principale

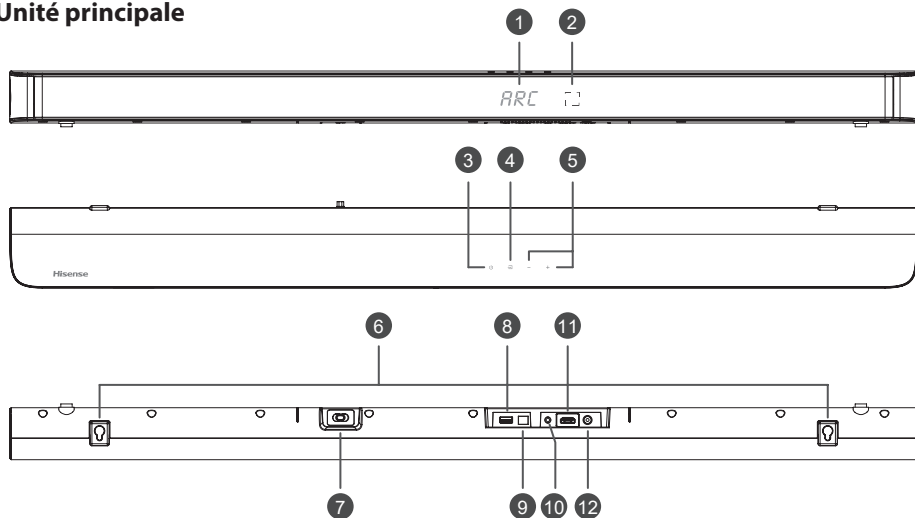

1 Fenêtre d'affichage

Affiche l'état actuel.

2 Capteur de télécommande

Permet de recevoir le signal de la télécommande.

3 (⏻) Bouton (MARCHE/ARRÊT)

Permet de commuter l'appareil entre le mode MARCHE et le mode VEILLE.

4 (📺) Bouton (SOURCE)

Sélectionner le mode de lecture.

5 Boutons +/- (Vol+/Vol-)

Permettent d'augmenter / diminuer le volume.

6 Support mural

Installez les vis de montage mural au support mural de l'unité.

7 Prise alimentation CA

Permet le branchement à l'alimentation électrique.

8 Prise USB

Permet d'insérer un périphérique USB pour écouter de la musique.

9 Prise OPTICAL

Permet de se connecter à une sortie audio optique sur le téléviseur.

10 Prise AUX

Permet de connecter un périphérique audio externe.

11 Prise HDMI ARC

Permet de se connecter à un téléviseur via un câble HDMI.

12 Prise COAXIAL

Permet de se connecter à une sortie audio coaxiale sur le téléviseur.

Subwoofer sans fil

1 Voyant d'ASSOCIATION

Le voyant s'allume en fixe lorsque l'association est réussie.

2 Touche de réinitialisation





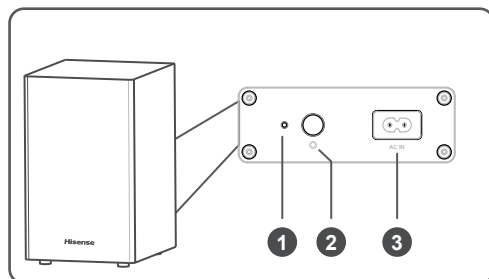

Pour réinitialiser l'appareil et diffuser le signal Bluetooth.

3 Prise d'alimentation CA

Branchez ici le câble d'alimentation électrique.



Télécommande

- 1  Permet de commuter l'appareil entre le mode MARCHE et le mode VEILLE.
- 2  (SOURCE) Sélectionner le mode de lecture.
- 3 **SURR** Permet d'activer/désactiver le son Surround.
- 4  (BT) Sélectionner le mode Bluetooth.
- 5 **EQ** Sélectionner l'effet sonore MUSIQUE/FILM/ACTUALITÉS /SPORT/NUIT.
- 6  Passer à la piste précédente/suivante en mode BT/USB.
- 7 **VOL+ /VOL-** Permet d'augmenter/diminuer le volume.
- 8  Lecture/pause/reprise de la lecture en mode BT/USB. Appuyez et maintenez enfoncé pour activer la fonction d'appariement en mode Bluetooth ou pour déconnecter le périphérique Bluetooth apparié existant.
- 9 **BASS +/-** Permet d'augmenter/diminuer le niveau des basses.
- 10 **TREBLE +/-** Augmenter/réduire le niveau d'aigus.
- 11 **DIMMER +/-** Pour régler la luminosité de l'affichage.
- 12  (MUET) Permet de couper ou de réactiver le son.

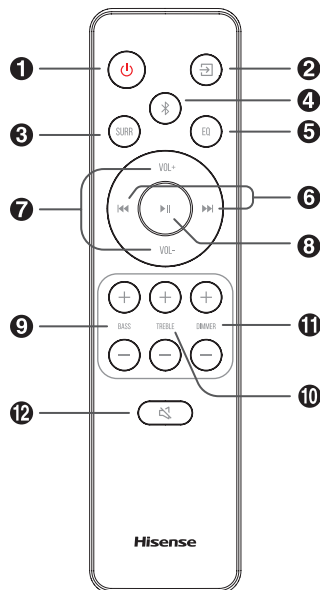

Instructions

Préparer la télécommande

La télécommande permet de commander l'appareil à distance.

- Même si la télécommande fonctionne dans la zone effective 19,7 pieds (6 m), les commandes de la télécommande peuvent être perturbées si des obstacles entre l'appareil et la télécommande sont présents.
- Si la télécommande est actionnée à proximité d'autres produits qui génèrent des rayons infrarouges ou si d'autres dispositifs de commande à distance à l'aide de rayons infrarouges sont utilisés à proximité, elle pourrait fonctionner de manière incorrecte. Et de même, les autres produits peuvent fonctionner de manière incorrecte.

Remplacer les piles de la télécommande

- 1 Appuyez et faites glisser le couvercle du compartiment à piles de la télécommande pour l'ouvrir.
- 2 Insérez les deux piles **AAA** (fournies). Assurez-vous que les pôles (+) et (-) des piles correspondent aux symboles (+) et (-) indiqués dans le compartiment à piles.
- 3 Fermez le couvercle du compartiment à piles.

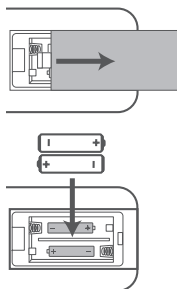

Précautions concernant les piles

- Assurez-vous d'insérer les piles sur les bonnes polarités : positive « ⊕ » et négative « ⊖ ».
- Utilisez le même type de piles. N'utilisez jamais différents types de pile ensemble.
- Vous pouvez utiliser des piles rechargeables ainsi que des piles non rechargeables. Référez-vous aux mises en garde sur leurs étiquettes.
- Faites attention à vos ongles lorsque vous retirez le couvercle du compartiment à piles et les piles.
- Ne laissez jamais tomber la télécommande.
- Ne laissez rien tomber sur la télécommande.
- Ne versez pas d'eau ni aucun autre liquide sur la télécommande.
- Ne posez pas la télécommande dans un endroit humide.
- Ne laissez pas la télécommande à la lumière directe du soleil ou près d'une source de chaleur.
- Retirez les piles de la télécommande lorsque vous ne l'utilisez pas pendant une longue période. Les piles pourraient rouiller ou fuir. Cela pourrait causer des blessures, des dommages matériels et/ou le feu.
- N'utilisez pas d'autres piles que celles-ci.
- Ne mélangez pas de vieilles piles avec des nouvelles.
- Ne rechargez jamais une pile si vous n'êtes pas sûr qu'il s'agit d'une pile rechargeable.

Placement et montage

Position

- A Si votre téléviseur est placé sur une table, vous pouvez placer l'appareil sur la table directement devant le support de téléviseur, au centre de l'écran du téléviseur.
- B Si votre téléviseur est fixé à un mur, vous pouvez installer l'appareil sur le mur directement sous l'écran du téléviseur.

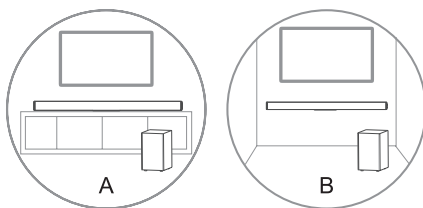

Support mural (si vous utilisez l'option-B)

Remarque :

- L'installation doit être effectuée par un personnel qualifié. Un montage incorrect peut entraîner des blessures et des pertes matérielles (si vous avez l'intention d'installer ce produit vous-même, vous devez vérifier la présence d'installations tels que le câblage électrique et la plomberie qui pourraient se trouver à l'intérieur des murs. Il est de la responsabilité de l'installateur de vérifier que le mur pourra soutenir sans danger la charge totale de l'appareil et des supports muraux.
- Des outils supplémentaires (non inclus) sont nécessaires pour l'installation.
- Ne pas trop serrer les vis.
- Gardez ce manuel pour référence ultérieure.
- Utilisez un détecteur électronique pour vérifier le type de mur avant de percer et de réaliser le montage.

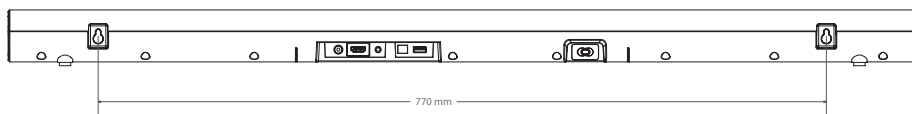
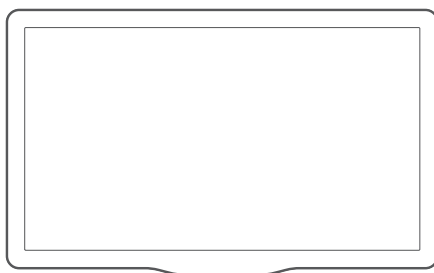

Connexions

Connexion à la prise OPTICAL

- Retirez le capuchon protecteur de la prise **OPTICAL**, puis connectez un câble OPTIQUE à la prise OPTICAL OUT (SORTIE OPTIQUE) de votre téléviseur, puis connectez le câble à la prise **OPTICAL** de l'unité.

Connexion à la prise AUX

- A Utilisez un câble audio RCA vers 3,5 mm (non inclus) pour connecter la prise de sortie audio du téléviseur et la prise **AUX** de l'appareil.
- B Utilisez un câble audio de 3,5 mm à 3,5 mm (non inclus) pour connecter la prise **AUX** du téléviseur ou de l'appareil audio externe à la prise **AUX** de l'appareil.

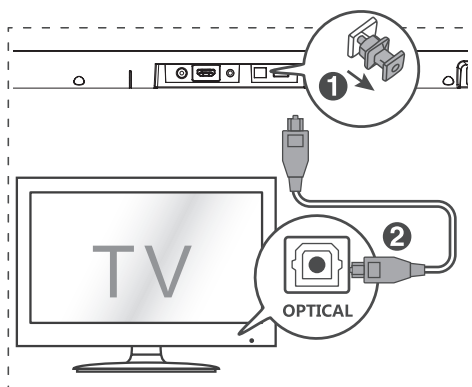

FR

Connexion à la prise HDMI (ARC)

Votre barre de son prend en charge HDMI avec canal de retour audio ARC (Audio Return Channel). Si votre téléviseur est compatible HDMI ARC, vous pouvez écouter le son de votre téléviseur via votre barre de son en utilisant un seul câble HDMI.

- 1 Utilisez un câble HDMI haute vitesse pour connecter le port HDMI OUT (ARC)-TO TV de votre barre de son et le port HDMI ARC du téléviseur.
- Il se peut que le connecteur HDMI ARC du téléviseur soit étiqueté différemment. Pour plus de détails, reportez-vous au manuel d'utilisation du téléviseur.
- 2 Sur votre téléviseur, activez les opérations HDMI-CEC. Pour plus de détails, reportez-vous au manuel d'utilisation du téléviseur.

Conseils :

- Votre téléviseur doit être compatible avec les fonctions HDMI-CEC et ARC. Les fonctions HDMI CEC et ARC doivent être activées.
- La méthode de réglage des fonctions HDMI-CEC et ARC peut varier d'un téléviseur à l'autre. Pour plus de détails sur la fonction ARC, veuillez-vous reporter au manuel de votre téléviseur.
- Seuls les câbles HDMI 1.4 sont compatibles avec la fonction ARC.

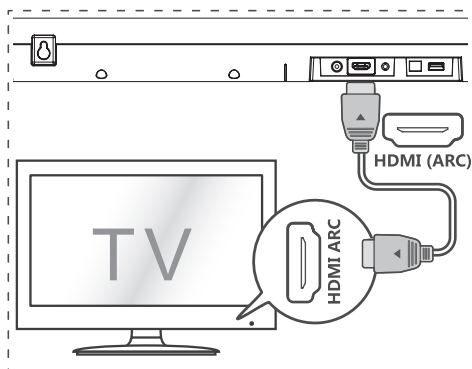
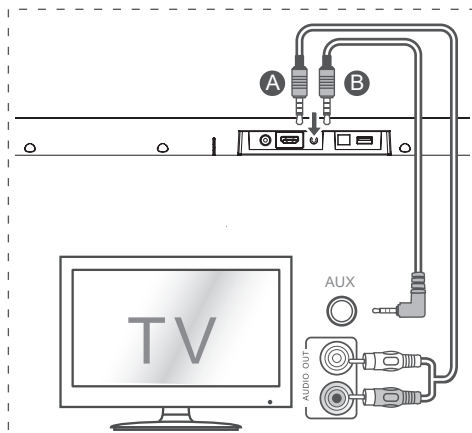

Connexion à la prise COAXIAL

- Vous pouvez également utiliser le câble COAXIAL (non inclus) pour connecter la prise COAXIAL OUT (SORTIE COAXIALE) du téléviseur et la prise COAXIALE de l'appareil.

FR

Conseil : L'appareil pourrait ne pas être en mesure de décoder tous les formats audio numériques fournis par la source d'entrée. Dans de tels cas, l'unité ne produira pas de son. Ce n'est pas un défaut de conception. Assurez-vous que les réglages audio de la source d'entrée (par exemple, le téléviseur, la console de jeux vidéo, le lecteur DVD, etc.) sont réglés sur **PCM** ou sur **Dolby Digital** (référez-vous au manuel d'utilisation de la source d'entrée pour connaître son réglage audio) pour les entrées HDMI / OPTICAL [OPTIQUE] / COAXIAL.

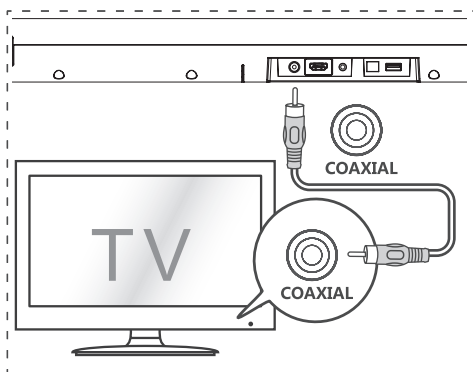

Branchement électrique

Risque d'endommager le produit !

- Assurez-vous que la tension d'alimentation correspond à la tension imprimée au bas ou à l'arrière de l'appareil.
- Avant de connecter le câble d'alimentation, veuillez-vous assurer que vous avez effectué toutes les autres connexions.

Subwoofer

- Branchez le câble d'alimentation sur la prise **CA IN** [Entrée CA] du subwoofer puis à la prise secteur.

Barre de son

- Branchez le câble d'alimentation sur la prise **CA IN** [Entrée CA] de l'appareil principal puis à la prise secteur.

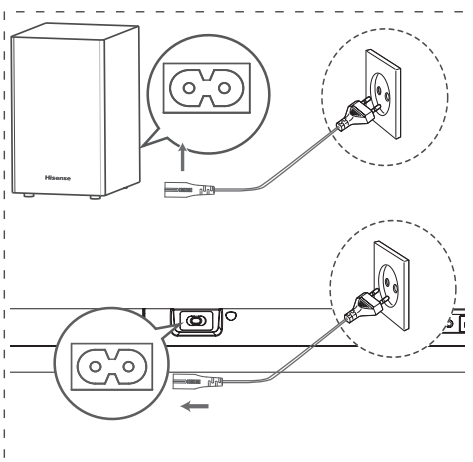

Association du subwoofer

Association automatique

Branchez la barre de son et le subwoofer aux prises secteur, puis appuyez sur la touche d'activation (⏻) de l'appareil ou de la télécommande pour activer l'appareil. La barre de son et le subwoofer seront automatiquement associés.

- Lorsque le subwoofer est en train de s'associer à l'appareil principal, le voyant d'association clignote rapidement.
- Lorsque le subwoofer est associé à l'appareil principal, le voyant d'association reste allumé.

REMARQUE :

- N'appuyez pas sur la touche (⏻) du subwoofer sauf pour effectuer une association manuelle.
- Si l'association automatique échoue, effectuez l'association manuelle du subwoofer à l'appareil principal.

Association manuelle

Si vous n'entendez aucun son en provenance du subwoofer sans fil, effectuez une association manuelle.

- 1 Débranchez à nouveau les deux appareils de la prise secteur, puis rebranchez-les au bout de 3 minutes.
 - Appuyez ensuite sur la touche (⏻) de l'appareil ou de la télécommande pour **ACTIVER** l'appareil.
 - Maintenez enfoncée la touche (⏻) de la barre de son ou de la télécommande pendant 3 secondes.
 - Le voyant d'association du subwoofer clignotera rapidement.
- 2 Le voyant d'association du subwoofer s'allumera en continu lorsque l'association est réussie.
- 3 Si le voyant d'association clignote toujours, répétez les étapes 1 à 2.



REMARQUE :

- Le subwoofer doit se trouver à moins de 6 m de la barre de son dans une zone dégagée (le plus près sera le mieux).
- Retirez tout objet entre la barre de son et le subwoofer.
- Si la connexion sans fil échoue à nouveau, vérifiez la présence d'un objet ou des interférences fortes (par exemple, une interférence provenant d'un appareil électronique) autour de l'emplacement de l'équipement. Supprimez un tel objet ou une forte interférence et répétez les procédures ci-dessus.
- Si l'appareil principal n'est pas associé au subwoofer et qu'il est activé, le voyant ALIMENTATION de l'unité clignote.

Fonctionnement de base

Veille/Marche

Lorsque vous connectez l'unité principale à la prise secteur pour la première fois, elle est en mode **VEILLE**.

- Appuyez sur le bouton  de l'appareil ou de la télécommande pour allumer l'appareil.
- Appuyez à nouveau sur le bouton  pour remettre l'appareil en mode VEILLE.
- Débranchez la fiche secteur de la prise de courant si vous voulez éteindre complètement l'appareil.

Réveil automatique

- Si un téléviseur ou un appareil externe est connecté (AUX / OPTIQUE / COAXIAL / HDMI ARC), l'appareil s'allume automatiquement lorsque le téléviseur ou l'appareil externe est allumé.

Comment activer l'activation automatique

- Appuyez brièvement sur les touches  (SOURCE) et + (VOL +) sur l'appareil pour activer ou désactiver la fonction d'activation automatique.
- Activation automatique : les LED blanche et verte clignotent deux fois de suite. En mode VEILLE, le voyant ROUGE clignote.
- Désactiver l'activation automatique : les LED blanche et rouge clignotent deux fois de suite. En mode VEILLE, le voyant est rouge fixe.

Fonction d'arrêt automatique

Après environ **15** minutes, l'appareil passe automatiquement en mode **VEILLE** si le téléviseur ou l'appareil externe est déconnecté ou éteint.

- Pour éteindre complètement l'appareil, débranchez la fiche secteur de la prise de courant.
- Veuillez éteindre complètement l'appareil pour économiser de l'énergie lorsqu'il n'est pas utilisé.

Sélection des modes

Appuyez plusieurs fois sur la touche  (SOURCE) de l'appareil ou de la télécommande pour sélectionner l'un des modes **OPTICAL** [OPTIQUE], **COAXIAL**, **HDMI ARC**, **BT** (Bluetooth), **USB**, **AUX**.

Le mode sélectionné s'affiche à l'écran.



Régler le niveau de graves et d'aigus

- Appuyez sur la touche **TREBLE** +/- pour augmenter ou diminuer les aigus. (treble+5 / treble-5)
- Appuyez sur la touche **BASS** +/- pour augmenter ou diminuer les graves. (bass+5 / bass-5)
- Après environ 3 secondes, l'unité quitte le menu de réglage des graves/aigus. L'écran affichera le mode sélectionné. Vous pouvez à présent appuyer sur les touches VOL+ / - pour régler le volume.

ACTIVER/DÉSACTIVER le son surround

- Appuyez sur la touche **SURR** de la télécommande pour activer le son surround. Appuyez à nouveau sur cette touche pour le désactiver.

Réglage du volume

- Appuyez sur les touches +/- de l'appareil ou sur les touches **VOL+ / VOL-** sur la télécommande pour régler le volume.
- Si vous souhaitez désactiver le son, appuyez sur la touche  (MUET) de la télécommande. Appuyez de nouveau sur la touche  (MUET) ou appuyez sur les touches **VOL+ / VOL-** de l'appareil ou de la télécommande pour réactiver le son.

Régler la luminosité

- Appuyez sur la touche **DIMMER** +/- de la télécommande pour sélectionner le niveau de luminosité.

Sélectionner un effet sonore prédéfini

- Pendant la lecture, appuyez sur la touche **EQ** de la télécommande pour sélectionner le réglage qui vous convient parmi les différents réglages d'égalisation prédéfinis : **MUSIQUE**, **FILM**, **ACTUALITÉS**, **SPORT**, **NUIT**.

Fonctionnement OPTIQUE / COAXIAL / HDMI ARC / AUX

- 1 Assurez-vous que l'appareil est connecté au téléviseur ou à un périphérique audio.
- 2 Appuyez plusieurs fois sur la touche  de l'appareil ou de la télécommande pour sélectionner l'un des modes **OPTICAL** [Optique], **COAXIAL**, **HDMI ARC**, **BT**, **USB**, **AUX**.
- 3 Utilisez directement votre appareil audio pour les fonctions de lecture.
- 4 Appuyez sur la touche **VOL +/-** pour régler le volume comme il vous convient.

Conseil :

- L'appareil pourrait ne pas être en mesure de décoder tous les formats audio numériques à partir de la source d'entrée. Dans de tels cas, l'unité ne produira pas de son. Ce n'est pas un défaut de conception. Assurez-vous que les réglages audio de la source d'entrée (par exemple, le téléviseur, la console de jeux vidéo, le lecteur DVD, etc.) sont réglés sur **PCM** ou sur **Dolby Digital** (référez-vous au manuel d'utilisation de la source d'entrée pour son réglage audio) avec l'entrée **HDMI ARC / OPTICAL [OPTIQUE] / COAXIAL**.

Fonctionnement avec source Bluetooth

Associer des appareils compatibles Bluetooth

La première fois que vous connectez votre appareil Bluetooth à ce lecteur, vous devez associer votre appareil Bluetooth à ce lecteur.

Conseil :

- La distance de fonctionnement entre ce lecteur et un appareil Bluetooth est d'approximativement 8 mètres (sans aucun objet entre le périphérique Bluetooth et l'unité).
 - Avant de connecter un périphérique Bluetooth à cette unité, assurez-vous des capacités de l'appareil.
 - La compatibilité avec tous les appareils Bluetooth n'est pas garantie.
 - Tout obstacle entre l'unité et un appareil Bluetooth peut réduire la distance de fonctionnement.
 - Si la force du signal est faible, votre récepteur Bluetooth peut se déconnecter mais il passera automatiquement dans le mode d'association.
- 1 Lorsque l'appareil est sous tension, appuyez plusieurs fois sur la touche  de l'appareil ou

sur la touche  (**BT**) de la télécommande pour sélectionner le mode Bluetooth. Le message « **NO BT** » s'affichera sur l'écran si l'appareil n'est associé à aucun appareil Bluetooth.

- 2 Activez votre appareil Bluetooth et sélectionnez le mode de recherche. « **Hisense HS212F** » apparaîtra dans votre liste de périphériques Bluetooth.
 - Si vous ne trouvez pas l'appareil, appuyez sur la touche  de la télécommande et maintenez-la enfoncée pour revenir en mode d'association. L'écran affichera le message « **PAIR** » [Associer] et l'appareil annoncera « **Pairing** » [Association].
- 3 Sélectionnez « **Hisense HS212F** » dans la liste d'association. Lorsque l'association est réussie, l'appareil annoncera « **Paired** » [Associé] et l'écran affichera « **BT** ».
- 4 Écoutez de la musique à partir du périphérique Bluetooth connecté.

Pour déconnecter la fonction Bluetooth, vous pouvez :

- Passer à une autre fonction de l'unité.
- Désactiver la fonction à partir de votre appareil Bluetooth. L'appareil Bluetooth sera « **Déconnecté** » de la barre de son après l'invite audio.
- Appuyez et maintenez la touche  sur la télécommande.

Conseils :

- Saisir « 0000 » en tant que mot de passe, le cas échéant.
- Si aucun autre dispositif Bluetooth est associé avec le lecteur dans les deux minutes, le lecteur rétablira la connexion précédente.
- Le lecteur se déconnectera également lorsque votre appareil sort de la zone de fonctionnement.
- Si vous souhaitez reconnecter votre appareil à ce lecteur, placez-le à nouveau dans la zone de fonctionnement.
- Si l'appareil est déplacé au-delà de la plage de fonctionnement, et que vous le placez à nouveau dans la zone de fonctionnement, veuillez-vous assurer qu'il est toujours connecté au lecteur.
- Si la connexion est perdue, suivez les instructions ci-dessus pour associer à nouveau votre unité au lecteur.

Écouter de la musique à partir d'un périphérique Bluetooth

- Si le périphérique Bluetooth connecté prend en charge la fonction Advanced Audio Distribution Profile (A2DP), vous pouvez écouter sur la barre de son la musique stockée sur l'appareil.
- Si l'appareil prend également en charge le profil Audio Video Remote Control Audio vidéo (AVRCP), vous pouvez utiliser la télécommande de la barre de son pour lire la musique stockée dans l'appareil.

- 1 Associez votre appareil avec le lecteur.
- 2 Lisez la musique stockée sur votre appareil (s'il est compatible avec la norme A2DP).
- 3 Utilisez la télécommande fournie pour contrôler la lecture (s'il est compatible avec la norme AVRCP).
 - Pour suspendre/repandre la lecture, appuyez sur la touche **II** de la télécommande.
 - Pour accéder à une piste, appuyez sur les touches **II<<** / **>>II** sur la télécommande.

Fonctionnement USB

- 1 Insérez le périphérique USB.

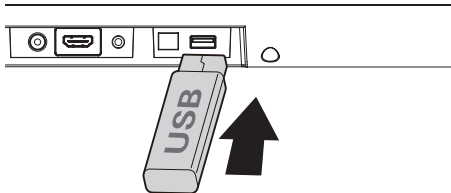

- 2 Appuyez plusieurs fois sur la touche **☐** de l'appareil ou de la télécommande pour sélectionner le mode **USB**.
- 3 Pendant la lecture :
 - Pour mettre en pause ou reprendre la lecture, appuyez sur le bouton **II** de la télécommande.
 - Pour passer à la piste précédente/suivante, appuyez sur les touches **II<<** / **>>II** de la télécommande.

Conseils :

- L'appareil peut prendre en charge des périphériques USB avec jusqu'à 32 Go de mémoire.
- Cet appareil peut lire les formats MP3/WAV/WMA.
- L'appareil prend en charge FAT32.
- L'hôte USB à pleine vitesse intégré pour les applications USB ne doit pas dépasser 6,5 Mbit/s.
- La taille de bloc du fichier au format FLAC ne peut pas dépasser 4608 octets, sinon cela entraînerait un son staccato ou l'absence de son.

Dépannage

Pour garder la validité de la garantie, n'essayez jamais de réparer le système. Si vous rencontrez des problèmes lors de l'utilisation de cet appareil, vérifiez les points suivants avant de faire appel au SAV.

Pas d'alimentation

- Assurez-vous que le cordon d'alimentation secteur de l'appareil est correctement connecté.
- Assurez-vous qu'il y a du courant sur la prise secteur.

- Appuyez sur le bouton de **VEILLE** pour allumer l'appareil.

La télécommande ne fonctionne pas

- Avant d'appuyer sur une touche de lecture, veuillez d'abord sélectionner la source adéquate.
- Réduire la distance entre la télécommande et l'appareil.
- Vérifiez que la polarité (+/-) des piles a été respectée.
- Remplacez les piles.
- Dirigez la télécommande directement vers le capteur situé à l'avant de l'appareil.

Pas de son

- Augmentez le volume. Appuyez sur la touche **VOL+** de la télécommande ou sur la touche **+** de l'appareil.
- Appuyez sur la touche **🔇** (MUET) de la télécommande pour vous assurer que la barre de son n'est pas mise en sourdine.
- Appuyez sur les touches de source pour sélectionner une autre source d'entrée.
- Lorsque vous utilisez une source numérique, s'il n'y a pas d'audio :
 - Essayez de régler la sortie du téléviseur sur PCM ou
 - Connectez directement votre source Blu-ray / autre car certains téléviseurs ne sont pas compatibles avec le son numérique.
- Votre téléviseur peut être réglé sur une sortie audio variable. Vérifiez que la sortie audio est réglée sur **FIXED** ou **STANDARD** et non pas sur **VARIABLE**. Reportez-vous au manuel d'utilisation de votre téléviseur pour plus d'informations.
- Si vous utilisez une connexion Bluetooth, assurez-vous que le volume de votre appareil sur l'appareil source est à un niveau audible et que l'appareil n'est pas sur muet.

Je ne trouve pas le nom Bluetooth de cette unité sur mon dispositif Bluetooth

- Assurez-vous que la fonction Bluetooth est activée sur votre dispositif Bluetooth.
- Veillez à ce que l'appareil soit appairé avec votre périphérique Bluetooth.

Cette fonction de mise hors tension après 15 minutes est l'une des exigences de la norme ERPII pour économiser de l'énergie

- Lorsque le niveau du signal d'entrée externe de l'appareil est trop bas, l'appareil s'éteint automatiquement au bout de 15 minutes. Veuillez augmenter le volume de votre périphérique externe.

Le subwoofer ne fonctionne pas ou son voyant ne s'allume pas

- Veuillez débrancher le cordon d'alimentation de la prise de courant et le rebrancher 4 minutes plus tard pour relancer le subwoofer.

Spécifications

Nom du modèle	HS212F
----------------------	--------

Barre de son

Alimentation électrique	CA 100-240 V ~ 50/60 Hz
Consommation électrique	15 W
Énergie en mode veille	≤ 0,5 W
Port USB pour la lecture Compatibilité USB Prise en charge de la lecture USB / formats de fichiers	5 V --- 0,5 A USB haute vitesse (2.0) / FAT32 32 GB (max) , MP3/WAV/WMA
Dimensions (largeur × profondeur × hauteur)	38 × 2,17 × 3,35 pouces (960 × 55 × 85,08 mm)
Poids net	3,79 livres (1,72 kg)
Sensibilité d'entrée audio	500 mV
Réponse en fréquence	120 Hz - 20 KHz

Spécifications sans fil

Version Bluetooth	V 5.0
Puissance maximale transmise Bluetooth	10 dBm
Bandes de fréquence	2402 à 2480 MHz

Subwoofer

Alimentation électrique	CA 100-240 V ~ 50/60 Hz
Consommation électrique	15 W
Énergie en mode veille	≤ 0,5 W
Dimensions (largeur × profondeur × hauteur)	8,27 × 13,3 × 9,76 pouces (210 × 338 × 248 mm)
Poids net	10,47 livres (4,75 kg)
Réponse en fréquence	40 Hz à 120 Hz

Amplificateur (puissance de sortie)

Barre de son	60 W, 30 W × 2, Test Mode@THD=10%
Subwoofer	60 W, Test Mode@THD=10%
Total	120 W

Télécommande

Distance/Angle	6 m / 30°
Type de pile	AAA (1,5 V × 2)

Hisense

2.1-Kanal Soundbar mit Drahtlos-Subwoofer
Modell: HS212F



 **Dolby** Audio

 **Bluetooth**[®]

 **HDMI**[™]
HIGH-DEFINITION MULTIMEDIA INTERFACE

BENUTZERHANDBUCH



Bevor Sie die Soundbar verwenden, lesen Sie bitte dieses Handbuch gründlich durch und bewahren Sie es zum späteren Nachschlagen auf.

EN

FR

DE

PT

Inhalt

Wichtige Sicherheitshinweise	3
Sicherheit.....	3
Warnung.....	4
Lieferumfang	5
Bedienelemente und Funktionen	6
Soundbar	6
Drahtlos-Subwoofer.....	6
Fernbedienung.....	7
Bedienungshinweise	7
Benutzung der Fernbedienung	7
Batterien der Fernbedienung austauschen	7
Aufstellung und Montage	8
Wandmontage (Option B)	8
Anschlüsse	9
Optischer Anschluss.....	9
AUX-Anschluss.....	9
HDMI (ARC)-Anschluss.....	9
Koaxialanschluss.....	10
Stromanschluss	10
Koppeln mit Subwoofer.....	10
Allgemeine Bedienungshinweise	11
Ein- und Ausschalten (Standby)	11
Automatisch Wecken	11
Automatisch Wecken aktivieren	11
Automatische Abschaltfunktion.....	11
Eingangsquelle wählen.....	11
Bässe und Höhen einstellen	11
Surround-Sound aktivieren/deaktivieren.....	11
Lautstärke einstellen	11
Helligkeit einstellen	11
Voreingestellten Klangeffekt wählen.....	11
Wiedergabe über optischen, Koaxial-, HDMI-ARC- oder Aux-Eingang wählen	12
Bluetooth-Betrieb	12
Bluetooth-fähige Geräte koppeln	12
Bluetooth-Wiedergabe.....	12
USB-Wiedergabe	13
Fehlerbehebung	13
Technische Daten	14

Wichtige Sicherheitshinweise



Der Blitz mit Pfeilspitze im gleichseitigen Dreieck weist Sie auf das Vorhandensein von nicht isolierter, „gefährlicher Spannung“ innerhalb des Gehäuses des Produkts hin, die so stark sein kann, dass die Gefahr eines Stromschlags besteht.



Das Ausrufezeichen im gleichseitigen Dreieck weist Sie auf wichtige Bedienungs- und Wartungshinweise in der dem Gerät beiliegenden Anleitung hin.

Sicherheit

- 1 **Lesen Sie diese Anleitung** – Lesen Sie alle Sicherheits- und Bedienungsanweisungen, bevor Sie dieses Produkt in Betrieb nehmen.
- 2 **Bewahren Sie diese Anleitung auf** – Die Sicherheits- und Bedienungsanweisungen sollten zum späteren Nachschlagen aufbewahrt werden.
- 3 **Beachten Sie alle Warnhinweise** – Alle Warnhinweise auf dem Gerät und in der Bedienungsanleitung müssen beachtet werden.
- 4 **Befolgen Sie alle Anleitungen** – Alle Bedienungs- und Gebrauchshinweise müssen befolgt werden.
- 5 **Verwenden Sie das Gerät nicht in unmittelbarer Nähe von Wasser** – Das Gerät darf nicht in unmittelbarer Nähe von Wasser oder Feuchtigkeit verwendet werden – z. B. in einem feuchten Keller oder in der Nähe eines Schwimmbeckens oder an einem ähnlichen Ort.
- 6 **Reinigen Sie das Produkt nur mit einem trockenen Tuch.**
- 7 **Blockieren Sie keine Lüftungsöffnungen.** Installieren Sie das Gerät gemäß den Anleitungen des Herstellers.
- 8 Installieren Sie das Gerät nicht in unmittelbarer Nähe von Wärmequellen wie Heizkörpern, Heizungen, Öfen oder anderen Geräten (einschließlich Verstärkern), die Wärme erzeugen.
- 9 Das Gerät wird mit einem Standard-Netzka- bel und einem angegossenen Stecker geliefert, der aus Sicherheitsgründen nicht verändert werden darf. Wenn der mitgelieferte Stecker nicht in Ihre Steckdose passt, wenden Sie sich an einen Elektriker, um die veraltete Steckdose auszutauschen.
- 10 Schützen Sie das Netzkabel davor, dass darauf getreten oder es eingeklemmt wird, insbesondere an den Steckern und an der Stelle, an der es aus dem Gerät austritt.
- 11 Verwenden Sie nur die vom Hersteller empfohlenen Zubehörteile.
- 12  Verwenden Sie nur einen Wagen, Ständer, ein Stativ, eine Halterung oder einen Tisch, wie vom Hersteller empfohlen oder mit dem Gerät verkauft. Wenn ein Wagen oder Gestell verwendet wird, gehen Sie beim Bewegen der Wagen-/Gerätekombination vorsichtig vor, um Verletzungen durch Umkippen zu vermeiden.
- 13 Trennen Sie das Gerät bei Gewitter oder bei längerer Nichtbenutzung vom Stromnetz.
- 14 Überlassen Sie alle Wartungsarbeiten einem qualifizierten Fachmann. Eine Wartung ist erforderlich, wenn das Gerät in irgendeiner Weise beschädigt wurde, z. B. wenn das Netzkabel oder der Netzstecker beschädigt ist, wenn Flüssigkeit auf dem Gerät verschüttet wurde oder Gegenstände in das Gerät eingedrungen sind, wenn das Gerät Regen oder Feuchtigkeit ausgesetzt war, wenn es nicht normal funktioniert oder wenn es fallen gelassen wurde.
- 15 Dieses Gerät ist ein elektrisches Gerät der Klasse II oder doppelt isoliert. Es wurde so konstruiert, dass es keine Schutzverbindung zur elektrischen Erde benötigt.
- 16 Stellen Sie keine mit Flüssigkeit gefüllten Gegenstände (wie Vasen) auf das Gerät.
- 17 Der Mindestabstand von Gegenständen zum Gerät, um für eine ausreichende Belüftung zu sorgen, beträgt 5 cm.
- 18 Die Belüftung darf nicht durch Abdecken der Belüftungsöffnungen mit Gegenständen wie Zeitungen, Tischtüchern, Vorhängen usw. behindert werden.
- 19 Stellen Sie keine offenen Flammen (wie brennende Kerzen) auf das Gerät.
- 20 Batterien müssen gemäß den staatlichen und örtlichen Richtlinien recycelt bzw. entsorgt werden.
- 21 Das Gerät kann in gemäßigten oder tropischen Klimazonen verwendet werden.

Vorsicht:

- Um die Gefahr eines Feuers oder Stromschlags zu verringern, setzen Sie das Gerät nicht Regen oder Feuchtigkeit aus. Das Gerät darf nicht Tropfwasser oder Spritzwasser ausgesetzt werden, und mit Flüssigkeit gefüllte Gegenstände (wie Vasen) dürfen nicht auf das Gerät gestellt werden.
- Als Trennvorrichtung wird der Netzstecker verwendet, die Trennvorrichtung muss funktionsfähig bleiben.
- Bei unsachgemäßem Austausch von Batterien besteht Explosionsgefahr. Nur durch den gleichen oder gleichwertigen Typ ersetzen.

Warnung

- Batterien bzw. Akkus dürfen keiner übermäßigen Hitze wie Feuer oder anderen direkten Wärmequellen ausgesetzt werden.
- Überprüfen Sie vor dem Betrieb dieses Systems, ob die Spannung mit Ihrer örtlichen Stromversorgung übereinstimmt.
- Stellen Sie dieses Gerät nicht in unmittelbarer Nähe von starken Magnetfeldern auf.
- Stellen Sie dieses Gerät nicht auf einen Verstärker oder Receiver.
- Wenn Gegenstände oder Flüssigkeiten in das System eingedrungen sind, ziehen Sie den Netzstecker und lassen Sie das System von qualifiziertem Personal überprüfen, bevor Sie es weiter betreiben.
- Versuchen Sie nicht, das Gerät mit chemischen Lösungsmitteln zu reinigen, da dies die Oberfläche beschädigt. Verwenden Sie ein sauberes, trockenes oder leicht angefeuchtetes Tuch.
- Wenn Sie den Netzstecker ziehen, fassen Sie immer direkt am Stecker an, ziehen Sie niemals am Kabel.
- Veränderungen oder Modifizierungen an diesem Gerät, die nicht ausdrücklich von der für die Einhaltung der Vorschriften verantwortlichen Stelle genehmigt wurden, führen zum Erlöschen der Betriebserlaubnis für das Gerät.
- Das Typenschild ist auf der Unterseite oder Rückseite des Geräts angebracht.

⚠ Hinweise zu Akkus und Batterien VORSICHT

Um zu verhindern, dass Akku bzw. Batterien auslaufen, was zu Verletzungen, Sachschäden oder Schäden am Gerät führen kann, beachten Sie bitte:

- Installieren Sie Akkus bzw. Batterien korrekt, + und - wie auf dem Gerät markiert.
- Mischen Sie nicht alte und neue Akkus/Batterien.
- Mischen Sie keine Alkali-, Standard-Batterien (Carbon-Zink) oder (Ni-Cd, Ni-MH usw.) Akkus.
- Nehmen Sie Akkus/Batterien aus dem Gerät, wenn es für längere Zeit nicht benutzt wird.



Entsorgung: Diese Kennzeichnung bedeutet, dass dieses Produkt EU-weit nicht mit anderem Hausmüll entsorgt werden darf. Um mögliche Schäden für die Umwelt und die menschliche Gesundheit durch unkontrollierte Abfallentsorgung zu vermeiden, recyceln Sie es verantwortungsbewusst, um die nachhaltige Wiederverwendung von Materialressourcen zu fördern. Um Ihr Altgerät zurückzugeben, nutzen Sie bitte die Rückgabe- und Sammelsysteme oder wenden Sie sich an den Händler, bei dem das Produkt gekauft wurde. Diese können das Produkt einem umweltgerechten Recycling zuführen.

Hiermit erklärt Hisense International Co., Ltd., dass die 2.1-Kanal Soundbar mit Drahtlos-Subwoofer den grundlegenden Anforderungen und anderen relevanten Bestimmungen der Richtlinie 2014/53/EU entspricht.



Das Markenzeichen Bluetooth und deren Logos sind eingetragene Marken und befinden sich im Besitz der Bluetooth, SIG. Inc.



HDMI ist eine Marke oder eingetragene Marke von HDMI Licensing, LLC in den Vereinigten Staaten und/oder anderen Ländern.



Hergestellt unter Lizenz von Dolby Laboratories. Dolby, Dolby Audio und das Doppel-D-Symbol sind Warenzeichen der Dolby Laboratories Licensing Corporation.

Lieferumfang



Soundbar

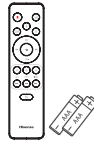

Fernbedienung / 2 x AAA-Batterien



Drahtlos-Subwoofer

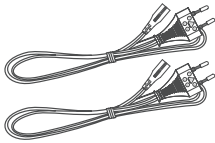

2 x Netzkabel

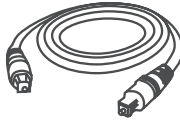

Optisches Kabel



HDMI-Kabel



Wandmontage-Set

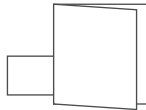

Benutzerhandbuch / Kurzanleitung

- Design und technische Daten können ohne vorherige Ankündigung geändert werden.

Bedienelemente und Funktionen

Soundbar

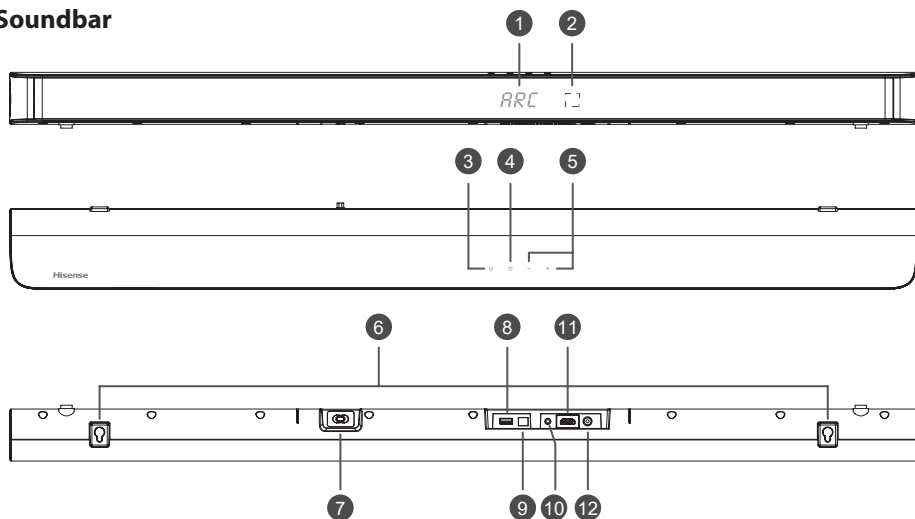

1 Display

Zeigt den aktuellen Status an.

2 Sensor für die Fernbedienung

Empfängt Signale von der Fernbedienung.

3 (EIN/AUS)

Hier schalten Sie das Gerät ein und aus oder in den Standby Modus.

4 (QUELLE)

Hier wählen Sie den Wiedergabemodus.

5 +/- (Lautstärke +/-)

Hier erhöhen/verringern Sie die Lautstärke.

6 Wandhalterung

Hängen Sie das Gerät in die Schrauben der Wandhalterung ein.

7 Netzeingang

Hier schließen Sie das Gerät am Stromnetz an.

8 USB-Port

Hier schließen Sie ein USB-Gerät zur Musikwiedergabe an.

9 Optischer Eingang

Hier verbinden Sie das TV Gerät mit einem optischen Kabel.

10 AUX-Eingang

Hier schließen Sie ein externes Audiogerät an.

11 HDMI-ARC-Buchse

Hier schließen Sie einen Fernseher über HDMI-Kabel an.

12 Koaxial-Eingang

Hier verbinden Sie das TV Gerät mit einem Koaxial Kabel.

Drahtlos-Subwoofer

1 Kopplungsanzeige

Leuchtet, wenn die Kopplung erfolgreich war.

2 Rücksetztaste

Setzt das Gerät zurück und überträgt die Bluetooth-Version.

3 Netzeingang

Hier schließen Sie das Netzkabel an.

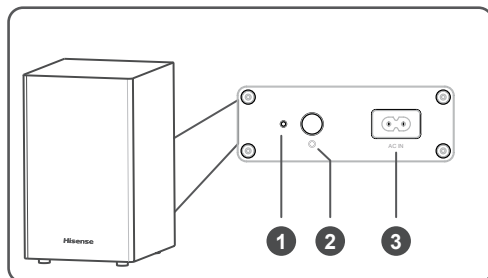

Fernbedienung

- 1 Hier schalten Sie das Gerät ein und in den STANDBY-Modus aus.
- 2 (QUELLE) Hier wählen Sie die Eingangsquelle.
- 3 **SURR** Hier schalten Sie die Surround-Funktion ein und aus.
- 4 (BT) Hier wählen Sie den Bluetooth-Modus.
- 5 **EQ** Hier wählen Sie den Klangeffekt als MUSIK/FILM/NACHRICHTEN/SPORT/NACHT.
- 6 Hier springen Sie im BT/USB-Modus zum vorherigen bzw. nächsten Titel.
- 7 **VOL+ / VOL-** Erhöht/verringert den Lautstärkepegel.
- 8 Im BT-/USB-Modus: Wiedergabe/Pause/Wiedergabe fortsetzen. Halten Sie die Taste gedrückt, um die Kopplungsfunktion im Bluetooth-Modus zu aktivieren oder die Verbindung mit dem bereits gekoppelten Bluetooth-Gerät zu trennen.
- 9 **BASS +/-** Hier verstärken bzw. verringern Sie die Bässe.
- 10 **TREBLE +/-** Hier erhöhen/verringern Sie die Höhen.
- 11 **DIMMER +/-** Hier stellen Sie die Helligkeit des Displays ein.
- 12 (STUMM) Hier schalten Sie den Ton stumm oder heben die Stummschaltung wieder auf.

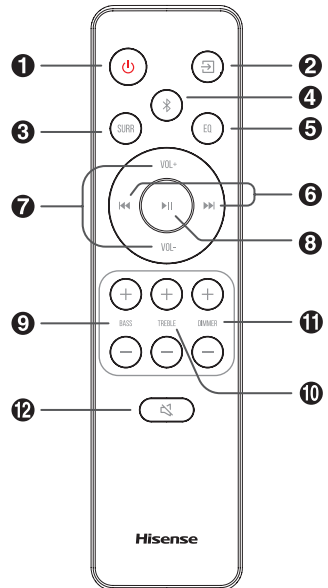

DE

Bedienungshinweise

Benutzung der Fernbedienung

Die Fernbedienung ermöglicht die Bedienung des Geräts aus der Entfernung.

- Auch wenn die Fernbedienung innerhalb der effektiven Reichweite von 6 m verwendet wird, kann ihr Betrieb gestört werden, wenn sich Hindernisse zwischen dem Gerät und der Fernbedienung befinden.
- Wenn die Fernbedienung in der Nähe anderer Produkte verwendet wird, die Infrarotstrahlen abgeben oder wenn andere Geräte, die Infrarotstrahlen verwenden, in der Nähe des Geräts verwendet werden, kann der Betrieb der Fernbedienung gestört werden. Umgekehrt können auch die anderen Produkte Fehlfunktionen aufweisen.

Batterien der Fernbedienung austauschen

1. Drücken und schieben Sie die rückseitige Abdeckung, um das Batteriefach der Fernbedienung zu öffnen.

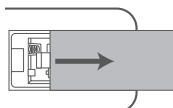

2. Setzen Sie zwei Akkus oder Batterien der Größe **AAA** ein (Batterien im Lieferumfang enthalten). Achten Sie darauf, dass die Pole (+) und (-) der Akkus/Batterien mit den Markierungen (+) und (-) im Batteriefach übereinstimmen.

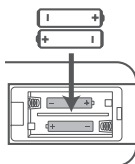

3. Schließen Sie das Batteriefach wieder.

Sicherheitshinweise zu Batterien

- Achten Sie darauf, die Akkus/Batterien mit der korrekten positiven „+“ und negativen „-“ Polarität einzusetzen.
- Verwenden Sie Akkus/Batterien desselben Typs. Verwenden Sie keinesfalls unterschiedliche Batterietypen zusammen.
- Es können sowohl Akkus als auch gewöhnliche Batterien verwendet werden. Beachten Sie die Sicherheitshinweise auf den Etiketten der Akkus/Batterien.
- Achten Sie auf Ihre Fingernägel, wenn Sie das Batteriefach öffnen und die Akkus/Batterien entfernen.
- Lassen Sie die Fernbedienung nicht fallen.
- Achten Sie darauf, dass keine Gegenstände auf die Fernbedienung einwirken.
- Verschütten Sie kein Wasser oder andere Flüssigkeiten auf der Fernbedienung.
- Legen Sie die Fernbedienung nicht auf nasse Gegenstände.
- Setzen Sie die Fernbedienung nicht direkter Sonneneinstrahlung oder starken Wärmequellen aus.
- Entfernen Sie die Akkus/Batterien aus der Fernbedienung, wenn sie längere Zeit nicht benutzt wird, da es sonst zu Korrosion oder zum Auslaufen der Akkus/Batterien kommen kann, was wiederum zu Verletzungen, Sachschäden und/oder Feuer führen kann.
- Verwenden Sie keine anderen Akkus/Batterien als die angegebenen.
- Verwenden Sie keine neuen und alten Batterien gleichzeitig.
- Laden Sie Batterien keinesfalls auf, es sei denn, es handelt sich um Akkus.

Aufstellung und Montage

Aufstellung

- A Wenn Ihr Fernseher auf einem Tisch steht, können Sie das Gerät auf dem Tisch direkt vor dem TV-Standfuß, mittig unter dem Bildschirm, aufstellen.
- B Wenn Ihr Fernseher an der Wand befestigt ist, können Sie das Gerät direkt unter dem Bildschirm an der Wand montieren.

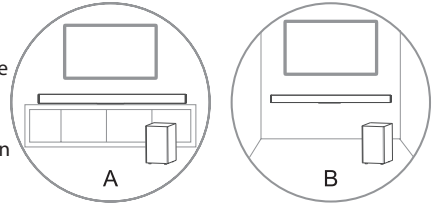

Wandmontage (Option B)

Hinweise:

- Die Installation darf nur von qualifiziertem Personal durchgeführt werden. Eine unsachgemäße Montage kann zu schweren Verletzungen und Sachschäden führen (wenn Sie beabsichtigen, dieses Produkt selbst zu installieren, müssen Sie auf elektrische Leitungen und Rohrleitungen achten, die möglicherweise in der Wand verlegt sind). Es liegt in der Verantwortung des Errichters, zu überprüfen, ob die Wand die Gesamtlast des Geräts und der Wandhalterungen sicher trägt.
- Für die Installation sind zusätzliche Werkzeuge erforderlich (nicht im Lieferumfang enthalten).
- Ziehen Sie die Schrauben nicht zu fest an.
- Bewahren Sie diese Anleitung zum späteren Nachschlagen auf.
- Verwenden Sie einen elektronischen Balkensucher, um eine Leichtbauwand vor dem Bohren und Montieren zu überprüfen.

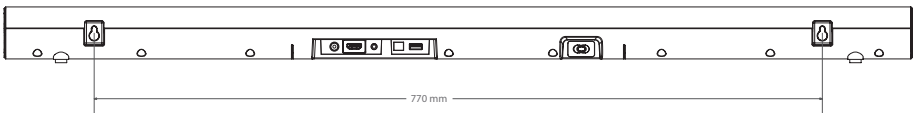
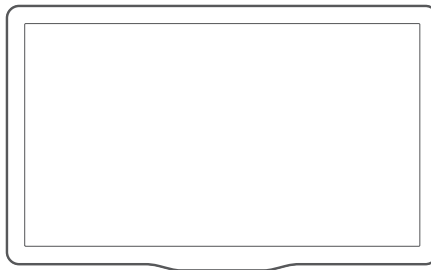

Anschlüsse

Optischer Anschluss

- Entfernen Sie die Schutzkappe des optischen Anschlusses und schließen Sie ein **Optisches** Kabel am optischen Ausgang des Fernsehers und am **Optischen** Eingang des Geräts an.

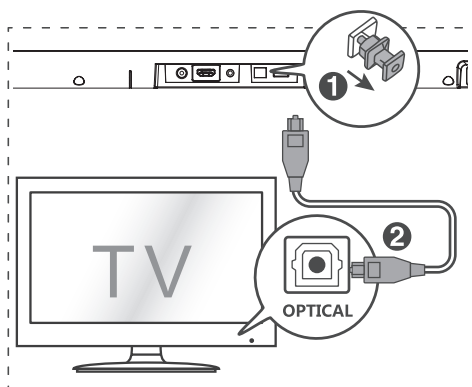

DE

AUX-Anschluss

- A Verwenden Sie ein Cinch (RCA)-zu-3,5-mm-Audiokabel (nicht im Lieferumfang enthalten), um den Audioausgang des Fernsehers am **AUX**-Anschluss des Geräts anzuschließen.
- B Verwenden Sie ein 3,5-mm-zu-3,5-mm-Audiokabel (nicht im Lieferumfang enthalten), um den **AUX**-Anschluss des Fernsehers oder eines externen Audiogeräts am **AUX**-Anschluss des Geräts anzuschließen.

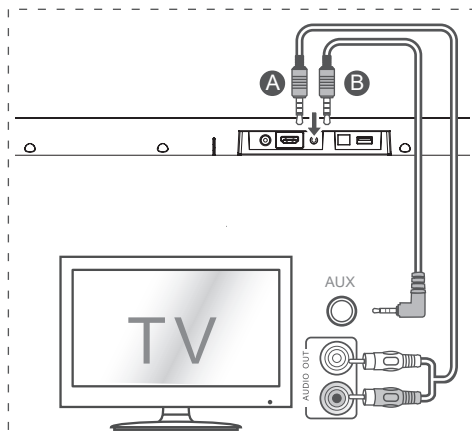

HDMI (ARC)-Anschluss

Ihre Soundbar unterstützt HDMI mit Audio Return Channel (ARC). Wenn Ihr Fernseher HDMI-ARC-kompatibel ist, können Sie den Ton des Fernsehers über Ihre Soundbar hören, indem Sie ein einziges HDMI-Kabel verwenden.

- 1 Verwenden Sie ein HDMI-Hochgeschwindigkeitskabel, um den HDMI OUT (ARC)-TO TV-Anschluss Ihrer Soundbar am HDMI-ARC-Anschluss des Fernseher anzuschließen.
- Der HDMI-ARC-Anschluss des Fernsehers ist möglicherweise anders gekennzeichnet. Einzelheiten finden Sie in der Bedienungsanleitung des Fernsehers.
- 2 Schalten Sie auf Ihrem Fernseher den HDMI-CEC-Betrieb ein. Weitere Informationen finden Sie in der Bedienungsanleitung des Fernsehers.

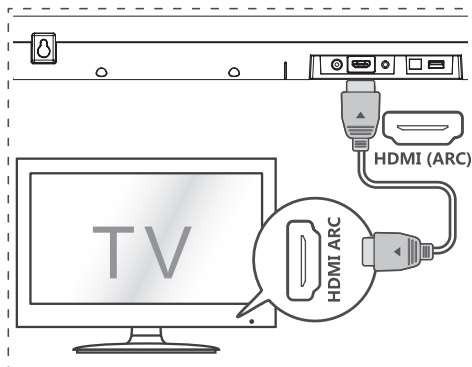

Tipps:

- Ihr Fernseher muss die Funktion HDMI-CEC und ARC unterstützen. HDMI-CEC und ARC müssen aktiviert sein.
- Die Einstellungsmethode von HDMI-CEC und ARC kann sich je nach Fernseher unterscheiden. Einzelheiten zur ARC-Funktion finden Sie im Benutzerhandbuch Ihres Fernsehers.
- Nur HDMI 1.4-kompatible Kabel unterstützen die ARC-Funktion.

Koaxialanschluss

- Sie können ein Koaxialkabel (nicht im Lieferumfang enthalten) verwenden, um den Koaxialausgang des Fernsehers am Koaxialeingang des Geräts anzuschließen.

Tipp: Das Gerät ist möglicherweise nicht in der Lage, alle digitalen Audioformate von der Eingangsquelle zu decodieren. In diesem Fall schaltet das Gerät stumm. Dies ist KEIN Defekt. Vergewissern Sie sich, dass die Audioeinstellung der Eingangsquelle (z. B. Fernseher, Spielkonsole, DVD-Player usw.) auf **PCM** oder **Dolby Digital** eingestellt ist (Einzelheiten zu den Audioeinstellungen finden Sie in der Bedienungsanleitung des Geräts der Eingangsquelle) mit HDMI / OPTISCHEM / KOAXIAL-Eingang.

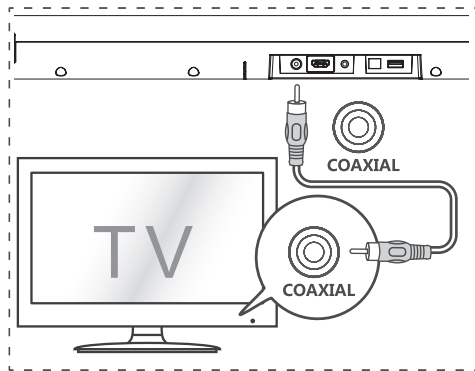

Stromanschluss

Gefahr von Produktschäden!

- Achten Sie darauf, dass die Versorgungsspannung mit der auf der Rückseite oder Unterseite des Geräts aufgedruckten Spannung übereinstimmt.
- Bevor Sie das Netzkabel anschließen, vergewissern Sie sich, dass Sie alle anderen Anschlüsse vorgenommen haben.

Subwoofer

- Schließen Sie das Netzkabel am **AC IN** (Netzeingang) des Subwoofers und dann an einer Steckdose an.

Soundbar

- Schließen Sie das Netzkabel am Netzeingang **AC IN** (Netzeingang) der Soundbar und dann an einer Steckdose an.

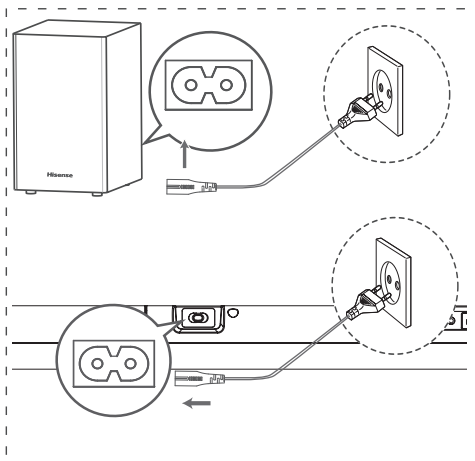

Koppeln mit Subwoofer

Automatische Kopplung

Schließen Sie Soundbar und Subwoofer am Stromnetz an und drücken Sie \downarrow auf dem Gerät oder auf der Fernbedienung, um das Gerät einzuschalten.

Subwoofer und Soundbar werden automatisch gekoppelt.

- Während der Kopplung von Subwoofer und Soundbar blinkt die Kopplungsanzeige schnell.
- Wenn der Subwoofer mit der Soundbar gekoppelt ist, leuchtet die Kopplungsanzeige.

HINWEISE:

- Drücken Sie \odot auf dem Subwoofer nur zum manuellen Koppeln.

- Wenn die automatische Kopplung fehlschlägt, koppeln Sie den Subwoofer manuell mit der Soundbar.

Manuell koppeln

Wenn kein Ton vom Drahtlos-Subwoofer zu hören ist, koppeln Sie ihn manuell.

- 1 Ziehen Sie die Netzstecker beider Geräte und schließen Sie sie nach 3 Minuten wieder an.
 - Drücken Sie dann \downarrow auf dem Gerät oder auf der Fernbedienung, um das Gerät **EINZUSCHALTEN**.
 - Halten Sie Taste \square auf der Soundbar oder auf der Fernbedienung für 3 Sekunden gedrückt.
 - Die Kopplungsanzeige am Subwoofer blinkt schnell.
- 2 Die Kopplungsanzeige des Subwoofers leuchtet, wenn die Kopplung erfolgreich war.

- 3 Wenn die Kopplungsanzeige weiterhin blinkt, wiederholen Sie die Schritte 1 - 2.



HINWEISE:

- Der Subwoofer muss sich innerhalb von 6 m von der Soundbar in einem offenen Bereich befinden (je näher, desto besser).
- Entfernen Sie alle Hindernisse zwischen Subwoofer und Soundbar.
- Wenn die Drahtlosverbindung erneut fehlschlägt, prüfen Sie, ob es in der Umgebung des Standorts einen Objekt oder starke Störungen (z. B. durch ein elektronisches Gerät) gibt. Beseitigen Sie diese Objekte oder starken Störungen und wiederholen Sie den oben genannten Vorgang.
- Wenn die Soundbar nicht mit dem Subwoofer verbunden und eingeschaltet ist, blinkt die Betriebsanzeige des Geräts.

Allgemeine Bedienungshinweise

Ein- und Ausschalten (Standby)

Wenn Sie die Soundbar zum ersten Mal am Stromnetz anschließen, begibt sie sich in den **STANDBY**-Modus.

- Drücken Sie  auf dem Gerät oder auf der Fernbedienung, um das Gerät einzuschalten.
- Drücken Sie erneut , um das Gerät wieder in den STANDBY-Modus auszuschalten.
- Ziehen Sie den Netzstecker, wenn Sie das Gerät vollständig ausschalten wollen.

Automatisch Wecken

- Wenn ein Fernseher oder ein externes Gerät angeschlossen ist (AUX / OPTICAL / COAXIAL / HDMI ARC), schaltet sich das Gerät automatisch ein, wenn der Fernseher oder das externe Gerät eingeschaltet wird.

Automatisch Wecken aktivieren

- Drücken Sie  (QUELLE) und + (Lautstärke+) auf dem Gerät, um die automatische Weckfunktion zu aktivieren oder zu deaktivieren.
- Automatische Weckfunktion aktivieren: Die weiße und grüne LED blinken zweimal nacheinander. Im Standby-Modus blinkt die rote LED.
- Automatische Weckfunktion deaktivieren: Die weiße und rote LED blinken zweimal nacheinander. Im Standby-Modus leuchtet die LED rot.

Automatische Abschaltfunktion

Das Gerät schaltet nach ca. **15** Minuten automatisch in den **STANDBY**-Modus, wenn der Fernseher oder das externe Gerät getrennt oder ausgeschaltet wird.

- Um das Gerät vollständig auszuschalten, ziehen Sie den Netzstecker.
- Bitte schalten Sie das Gerät komplett aus, um Energie zu sparen, wenn es nicht verwendet wird.

Eingangsquelle wählen

Drücken Sie wiederholt  (QUELLE) auf dem Gerät oder auf der Fernbedienung, um den Modus **OPTISCH**, **KOAXIAL**, **HDMI ARC**, **BT** (Bluetooth), **USB** oder **AUX** zu wählen.

Der ausgewählte Modus wird im Display angezeigt.



Bässe und Höhen einstellen

- Drücken Sie **TREBLE +/-**, um die Höhen zu erhöhen oder zu verringern (Treble +5 / Treble -5).
- Drücken Sie **BASS +/-**, um die Bässe zu erhöhen oder zu verringern (Bass +5 / Bass -5).
- Nach ca. 3 Sekunden verlässt das Gerät die Bass-/Höheneinstellung. Im Display wird der aktuell gewählte Modus angezeigt. Sie können nun mit **VOL +/-** die Lautstärke einstellen.

Surround-Sound aktivieren/deaktivieren

- Drücken Sie **SURR** auf der Fernbedienung, um den Surround-Sound zu aktivieren. Drücken Sie die Taste erneut, um den Surround-Sound zu deaktivieren.

Lautstärke einstellen

- Drücken Sie + / - auf dem Gerät oder **VOL+ / VOL-** auf der Fernbedienung, um die Lautstärke einzustellen.
- Wenn Sie den Ton stummschalten möchten, drücken Sie  (STUMM) auf der Fernbedienung. Drücken Sie erneut  (STUMM) oder + / - auf dem Gerät oder **VOL+ / VOL-** auf der Fernbedienung, um die Stummschaltung wieder aufzuheben.

Helligkeit einstellen

- Drücken Sie **DIMMER +/-** auf der Fernbedienung, um die Helligkeitsstufe auszuwählen.

Voreingestellten Klangeffekt wählen

- Drücken Sie während der Wiedergabe **EQ** auf der Fernbedienung, um den gewünschten voreingestellten Equalizer als **MUSIK**, **FILM**, **NACHRICHTEN**, **SPORT** oder **NACHT** auszuwählen.

Wiedergabe über optischen, Koaxial-, HDMI-ARC- oder Aux-Eingang wählen

- 1 Vergewissern Sie sich, dass das Gerät am Fernseher oder Audiogerät angeschlossen ist.
- 2 Drücken Sie wiederholt  (QUELLE) auf dem Gerät oder auf der Fernbedienung, um den Modus **OPTISCH, KOAXIAL, HDMI ARC, BT, USB** oder **AUX** zu wählen.
- 3 Bedienen Sie Ihr Audiogerät direkt für die Wiedergabefunktionen.
- 4 Drücken Sie **VOL +/-**, um die Lautstärke einzustellen.

Tipps:

- Das Gerät ist möglicherweise nicht in der Lage, alle digitalen Audioformate von der Eingangsquelle zu decodieren. In diesem Fall schaltet das Gerät stumm. Dies ist KEIN Defekt. Vergewissern Sie sich, dass die Audioeinstellung der Eingangsquelle (z. B. Fernseher, Spielkonsole, DVD-Player usw.) auf **PCM** oder **Dolby Digital** eingestellt ist (Einzelheiten zu den Audioeinstellungen finden Sie in der Bedienungsanleitung des Geräts der Eingangsquelle) mit HDMI / OPTISCHEM / KOAXIAL-Eingang.

Bluetooth-Betrieb

Bluetooth-fähige Geräte koppeln

Wenn Sie Ihr Bluetooth-Gerät zum ersten Mal mit diesem Gerät verbinden, müssen Sie es zunächst koppeln.

Hinweise:

- Die Reichweite zwischen diesem Gerät und einem Bluetooth-Gerät beträgt ca. 8 m (ohne Hindernisse).
 - Bevor Sie ein Bluetooth-Gerät mit diesem Gerät koppeln, müssen Sie sicherstellen, dass Sie die Fähigkeiten des Geräts kennen.
 - Die Kompatibilität mit allen Bluetooth-Geräten ist nicht garantiert.
 - Jedes Hindernis zwischen diesem Gerät und einem Bluetooth-Gerät verringert die Reichweite.
 - Wenn die Signalstärke schwach ist, kann Ihr Bluetooth-Empfänger die Verbindung trennen, aber er wechselt automatisch wieder in den Kopplungsmodus.
- 1 Drücken Sie während des Betriebs wiederholt  auf dem Gerät oder  (**BT**) auf der Fernbedienung, um den Bluetooth-Modus auszuwählen. „**NO BT**“ wird im Display angezeigt, wenn das Gerät nicht mit einem Bluetooth-Gerät gekoppelt ist.
 - 2 Aktivieren Sie Ihr Bluetooth-Gerät und wählen Sie den Suchmodus. „**Hisense HS212F**“ wird in der

Liste Ihrer Bluetooth-Geräte angezeigt.

- Wenn Sie das Gerät nicht finden können, halten Sie  auf der Fernbedienung gedrückt, um es zu suchen. Im Display wird „**PAIR**“ angezeigt und Sie hören die Ansage „**Pairing**“ vom Gerät.
- 3 Wählen Sie „**Hisense HS212F**“ in der Kopplungsliste. Nach erfolgreicher Kopplung hören Sie die Ansage „**Paired**“ vom Gerät und im Display wird „**BT**“ angezeigt.
 - 4 Spielen Sie Musik von dem verbundenen Bluetooth-Gerät ab.

Um die Bluetooth-Funktion zu deaktivieren, gehen Sie wie folgt vor:

- Schalten Sie zu einer anderen Quelle auf dem Gerät um.
- Deaktivieren Sie die Funktion auf Ihrem Bluetooth-Gerät. Das Bluetooth-Gerät wird nach der Ansage vom Gerät „**Getrennt**“.
- Halten Sie  auf der Fernbedienung gedrückt.

Tipps:

- Geben Sie ggf. „0000“ als Passwort ein.
- Wenn innerhalb von zwei Minuten kein anderes Bluetooth-Gerät mit diesem Gerät gekoppelt wird, stellt es seine vorherige Verbindung wieder her.
- Das Gerät wird auch getrennt, wenn Sie Ihr Gerät außerhalb der Reichweite bewegen.
- Wenn Sie Ihr Gerät erneut mit diesem Gerät verbinden möchten, bringen Sie es in Reichweite.
- Wenn das Gerät außerhalb der Reichweite bewegt wird, überprüfen Sie, ob es, wenn es zurückgebracht wird, noch mit dem Gerät verbunden ist.
- Wenn die Verbindung verloren gegangen ist, befolgen Sie die obigen Anleitungen, um Ihr Gerät erneut mit dem Gerät zu koppeln.

Bluetooth-Wiedergabe

- Wenn das verbundene Bluetooth-Gerät das Advanced Audio Distribution Profil (A2DP) unterstützt, können Sie die auf dem Gerät gespeicherte Musik über dieses Gerät wiedergeben.
 - Wenn das Gerät auch das Audio Video Remote Control Profil (AVRCP) unterstützt, können Sie die auf dem Gerät gespeicherte Musik über die Fernbedienung des Geräts wiedergeben.
- 1 Koppeln Sie Ihr Gerät mit diesem Gerät.
 - 2 Geben Sie Musik über Ihr Gerät wieder (wenn es A2DP unterstützt).
 - 3 Verwenden Sie die mitgelieferte Fernbedienung zur Steuerung der Wiedergabe (wenn es AVRCP unterstützt).
- Um die Wiedergabe zu starten bzw. zu unterbrechen, drücken Sie  auf der Fernbedienung.

- Um zum vorherigen bzw. nächsten Titel zu springen, drücken Sie **II◀◀ / ▶▶I** auf der Fernbedienung.

USB-Wiedergabe

- 1 Schließen Sie ein USB-Speichermedium an.

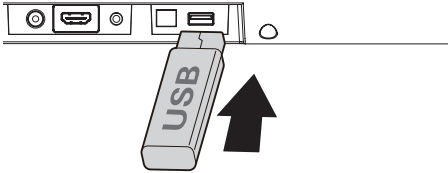

- 2 Drücken Sie wiederholt **II** auf dem Gerät oder auf der Fernbedienung, um den **USB-Modus** auszuwählen.
- 3 Während der Wiedergabe gehen Sie wie folgt vor:
 - Um die Wiedergabe zu starten bzw. zu unterbrechen, drücken Sie **▶II** auf der Fernbedienung.
 - Um zum vorherigen bzw. nächsten Titel zu springen, drücken Sie **II◀◀ / ▶▶I** auf der Fernbedienung.

Tipp:

- Das Gerät unterstützt USB-Speichermedien mit bis zu 32 GB Speicher.
- Dieses Gerät kann MP3/WAV/WMA-Dateien wiedergeben.
- Das Gerät unterstützt FAT32.
- Der integrierte USB-Host für USB-Anwendungen darf 6,5 Mbps nicht überschreiten.
- Die Blockgröße von Dateien im FLAC-Format darf 4608 Byte nicht überschreiten, anderenfalls haben Sie einen stotternden oder keinen Ton.

Fehlerbehebung

Versuchen Sie niemals, das Gerät selbst zu reparieren, damit verlieren Sie Ihre Garantieansprüche. Wenn bei der Verwendung dieses Geräts Probleme auftreten, überprüfen Sie die folgenden Punkte, bevor Sie den Kundendienst in Anspruch nehmen.

Kein Strom

- Vergewissern Sie sich, dass das Netzkabel des Geräts ordnungsgemäß angeschlossen ist.
- Vergewissern Sie sich, dass an der Steckdose Strom anliegt.
- Drücken Sie die **STANDBY**-Taste, um das Gerät einzuschalten.

Fernbedienung funktioniert nicht

- Bevor Sie eine Taste der Wiedergabesteuerung drücken, wählen Sie zunächst die korrekte Quelle.
- Verringern Sie den Abstand zwischen der Fernbedienung und dem Gerät.
- Setzen Sie die Batterien so ein, dass die Polaritäten (+/-) wie angegeben ausgerichtet sind.
- Tauschen Sie die Batterien aus.
- Richten Sie die Fernbedienung direkt auf den Sensor vorn am Gerät.

Kein Ton

- Erhöhen Sie die Lautstärke. Drücken Sie **VOL+** auf der Fernbedienung oder **+** auf dem Gerät.
- Drücken Sie **🔇 (STUMM)** auf der Fernbedienung, damit die Soundbar nicht stummgeschaltet ist.
- Drücken Sie **QUELLE**, um eine andere Eingangsquelle zu wählen.
- Wenn Sie einen der digitalen Eingänge verwenden, ist kein Ton vorhanden:
 - Versuchen Sie, den TV-Ausgang auf PCM einzustellen oder
 - Schließen Sie direkt an Ihrer Blu-ray- bzw. anderen Quelle an; einige Fernseher geben kein digitales Audio aus.
- Ihr Fernseher ist möglicherweise auf einen variablen Audioausgang eingestellt. Vergewissern Sie sich, dass der Audioausgang auf **FIXED** oder **STANDARD** und nicht auf **VARIABLE** eingestellt ist. Weitere Informationen finden Sie im Benutzerhandbuch Ihres Fernsehers.
- Wenn Sie Bluetooth verwenden, achten Sie darauf, dass die Lautstärke auf Ihrem Quellgerät erhöht und das Gerät nicht stummgeschaltet ist.

Ich kann den Bluetooth-Namen dieses Geräts nicht auf meinem Bluetooth-Gerät für die Kopplung finden

- Vergewissern Sie sich, dass die Bluetooth-Funktion auf Ihrem Bluetooth-Gerät aktiviert ist.
- Vergewissern Sie sich, dass das Gerät mit Ihrem Bluetooth-Gerät gekoppelt ist.

Dies ist eine Abschaltfunktion nach 15 Minuten, eine der Anforderungen des ERPII-Standards zum Stromsparen

- Wenn das externe Eingangssignal des Geräts zu niedrig ist, schaltet sich das Gerät nach 15 Minuten automatisch aus. Bitte erhöhen Sie die Lautstärke Ihres externen Geräts.

Der Subwoofer befindet sich im Standby-Modus oder die Anzeige des Subwoofers leuchtet nicht

- Ziehen Sie den Netzstecker und schließen Sie ihn nach 4 Minuten wieder an, um den Subwoofer wieder einzuschalten.

Technische Daten

Modell	HS212F
---------------	--------

Soundbar

Stromversorgung	100 - 240 V/AC, 50/60 Hz
Leistungsaufnahme	15 W
Standby-Leistungsaufnahme	≤ 0,5 W
USB-Port zur Wiedergabe USB-Kompatibilität Unterstützte Dateiformate zur USB-Wiedergabe	5 V --- 0,5 A Hi-Speed USB (2.0) / FAT32 32 GB (max) , MP3/WAV/WMA
Abmessungen (B × T × H)	38 × 2,17 × 3,35 Zoll (960 × 55 × 85,08 mm)
Gewicht (Netto)	3,79 lbs (1,72kg)
Audioeingangsempfindlichkeit	500 mV
Frequenzgang	120 Hz - 20 KHz

Drahtlos-Spezifikationen

Bluetooth-Version	V 5.0
Bluetooth maximale Übertragungsleistung	10 dBm
Frequenzband	2402 - 2480 MHz

Subwoofer

Stromversorgung	100 - 240 V/AC, 50/60 Hz
Leistungsaufnahme	15 W
Standby-Leistungsaufnahme	≤ 0,5 W
Abmessungen (B × T × H)	8,27 × 13,3 × 9,76 Zoll (210 × 338 × 248 mm)
Gewicht (Netto)	10,47 lbs (4,75 kg)
Frequenzgang	40 Hz -120 Hz

Verstärker (Ausgangsleistung)

Soundbar	60 W, 2 × 30 W, Testmodus bei THD = 10 %
Subwoofer	60 W, Testmodus bei THD = 10 %
Gesamt	120 W

Fernbedienung

Reichweite/Winkel	6 m / 30°
Batterien	AAA (1,5 V × 2)

Hisense

Barra de som de 2.1 canais com Subwoofer Sem Fios
Modelo: HS212F



 Dolby Audio

 Bluetooth®

 HDMI™
HIGH-DEFINITION MULTIMEDIA INTERFACE

MANUAL DO UTILIZADOR



Antes de utilizar a soundbar, leia cuidadosamente este manual e guarde para futuras consultas.

EN

FR

DE

PT

Conteúdo

Instruções de segurança importantes	3
Segurança	3
Aviso.....	4
Conteúdos da embalagem	5
Identificar as peças	6
Soundbar	6
Subwoofer sem fios	6
Controlo remoto	7
Instruções	7
Preparar o controlo remoto	7
Substituir as pilhas do controlo remoto	7
Colocação e montagem	8
Montagem na parede (se utilizar a opção B)	8
Ligações	9
Ligar a tomada OPTICAL	9
Ligar a uma tomada AUX	9
Ligar à tomada HDMI (ARC)	9
Ligar a tomada COAXIAL.....	10
Ligar à alimentação	10
Emparelhe com o subwoofer	10
Funcionamento básico	11
Standby/Ligado	11
Ativar automático	11
Como acionar acordar automático	11
Função desligar automático	11
Selecionar modos.....	11
Ajustar o nível de Baixos/Agudos.....	11
LIGAR/DESLIGAR o som surround	11
Ajustar o volume.....	11
Ajustar a luminosidade.....	11
Selecionar um efeito de som predefinido	11
Funcionamento ÓTICO/COAXIAL/HDMI ARC/AUX	12
Funcionamento de Bluetooth	12
Emparelhar dispositivos com funcionalidade Bluetooth.....	12
Ouvir música a partir do dispositivo Bluetooth.....	12
Funcionamento USB	13
Resolução de problemas	13
Especificações	14

Instruções de segurança importantes





O relâmpago com uma seta, dentro de um triângulo, destina-se a alertar o utilizador da presença de "tensão perigosa" não isolada dentro da estrutura do produto e pode ser de magnitude suficiente para constituir um risco de choque elétrico a pessoas.



O ponto de exclamação dentro de um triângulo destina-se a alertar o utilizador da presença de instruções de funcionamento e manutenção importantes (reparação) na literatura que acompanha o equipamento.

Segurança

- 1 Leia estas instruções** – Todas as instruções de segurança e de funcionamento devem ser lidas antes de operar este produto.
- 2 Guarde essas instruções** – As instruções de segurança e de funcionamento devem ser guardadas para futuras consultas.
- 3 Siga todos os avisos** – Todos os avisos no equipamento e nas instruções de funcionamento devem ser seguidos.
- 4 Siga todas as instruções** – Todas as instruções de funcionamento e de utilização devem ser seguidas.
- 5 Não utilize este equipamento perto de água** – O equipamento não deve ser utilizado perto de água ou humidade – por exemplo, numa cave húmida ou perto de uma piscina ou semelhante.
- 6 Limpe apenas com um pano seco.**
- 7 Não bloqueie quaisquer aberturas de ventilação.** Instale de acordo com as instruções do fabricante.
- Não instale perto de fontes de calor, como radiadores, aquecedores, fornos ou outros equipamentos (incluindo amplificadores) que produzem calor.
- O produto é facultado com um cabo elétrico de série e uma tomada moldada, que por motivos de segurança não deve ser modificada. Se a ficha fornecida não encaixar na sua tomada elétrica, consulte um electricista para trocar a tomada elétrica obsoleta.
- Proteja o cabo elétrico de ser pisado ou dobrado, principalmente nas fichas, recetáculos de conveniência e no ponto de onde saem do equipamento.
- Utilize apenas acessórios especificados pelo fabricante.
-  Utilize apenas com o carrinho, suporte, tripé, suporte ou mesa especificados pelo fabricante ou que seja sólido com o equipamento. Quando utiliza um carrinho ou prateleira, tenha cuidado ao mover a combinação carrinho/equipamento para evitar ferimentos derivados de tropeçar.
- Desligue o equipamento durante trovoadas ou quando não for utilizado durante longos períodos de tempo.
- Para reparação, envie para pessoal qualificado. A reparação é necessária quando o equipamento foi danificado de alguma forma, como o cabo da fonte de alimentação ou a ficha estão danificados, foram derramados líquidos ou objetos caíram em cima do equipamento ou este foi exposto a chuva ou humidade, não funciona normalmente ou caiu.
-  Este equipamento é um aparelho elétrico de Classe II ou duplo isolamento. Foi desenhado de forma a não necessitar de uma ligação de segurança a terra.
- Não coloque objetos com líquidos como vasos em cima do equipamento.
- A distância mínima em redor do equipamento para ventilação suficiente é de 5 cm.
- A ventilação não deve ser impedida.
- Não deve colocar fontes de chama viva, como velas acesas em cima do equipamento.
- As pilhas devem ser recicladas ou eliminadas de acordo com as orientações estatais e locais.
- O aparelho pode ser utilizado em climas moderados ou tropicais.

Cuidado:

- Para reduzir o risco de incêndio ou choque elétrico, não exponha o equipamento a chuva ou humidade. O equipamento não deve ser exposto a gotas ou salpicos de água e quaisquer objetos com líquidos, como jarras, não devem ser colocados em cima do equipamento.
- A ficha elétrica/acoplador do equipamento é utilizado como dispositivo de desconexão e deve estar sempre operável.
- Perigo de explosão se as pilhas forem trocadas incorretamente. Substitua apenas com pilhas do mesmo tipo ou equivalente.

Aviso

- A bateria (baterias ou pacote de bateria) não deve ser exposta a calor excessivo, como fogos ou outras fontes de calor direto.
- Antes de operar este sistema, verifique a tensão para confirmar se é idêntica à tensão da corrente elétrica local.
- Não coloque este equipamento perto de fortes campos magnéticos.
- Não coloque este equipamento no amplificador ou recetor.
- Se qualquer objeto sólido ou líquido cair no sistema, desligue o sistema e leve para ser verificado por um técnico qualificado antes de continuar a utilizar.
- Não tente limpar o equipamento com solventes químicos, pois pode danificar o acabamento. Utilize um pano limpo, seco ou ligeiramente humedecido.
- Quando remove a ficha elétrica da tomada, puxe diretamente pela ficha, nunca arranque pelo cabo.
- As alterações ou modificações a este equipamento que não sejam expressamente aprovadas pela parte responsável pela conformidade irá anular a autoridade do utilizador em utilizar o equipamento.
- A etiqueta informativa está colada na parte inferior ou traseira do equipamento.

⚠ CUIDADO com a bateria

Para evitar derrame das pilhas, que pode resultar em ferimentos corporais, danos a propriedade ou danos ao aparelho:

- Instale todas as pilhas corretamente, + e - conforme marcado no aparelho.
- Não misture pilhas novas com pilhas usadas.
- Não misture pilhas alcalinas, normais (carbono-zinco) ou recarregáveis (NiCd, NiMH, etc.).
- Remova as pilhas quando não for utilizar o aparelho durante um longo período de tempo.



Eliminação correta deste produto. Este símbolo indica que este produto não deve ser eliminado junto com o lixo doméstico no espaço da União Europeia.

Para evitar possíveis danos ao ambiente e à saúde humana, devido a eliminação de resíduos descontrolada, recicle de forma responsável, para promover a reutilização sustentável dos recursos dos materiais. Para devolver o seu equipamento usado, utilize os sistemas de devolução e recolha ou contacte o distribuidor onde adquiriu o produto. Ele pode realizar a reciclagem ambientalmente segura do equipamento.

A Hisense International Co., Ltd declara desta forma que a barra de som de 2.1 canais com subwoofer sem fios, está em conformidade com os requisitos essenciais e outras provisões relevantes da Diretiva 2014/53/UE.



A marca Bluetooth e os logotipos são marcas registadas, propriedade da Bluetooth SIG, Inc.



HDMI é uma marca comercial ou marca comercial registada da HDMI Licensing, LCC nos Estados Unidos e/ou em outros países.



Fabricado com licença pelos Dolby Laboratories. Dolby, Doldy Audio e o símbolo de duplo D são marcas dos Dolby Laboratories.

Conteúdos da embalagem

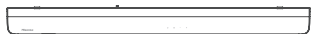

Soundbar

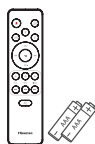

Controlo Remoto /
2 × pilhas AAA

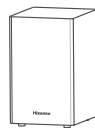

Subwoofer sem fios

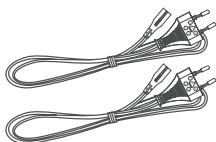

2 × Cabos de alimentação CA



Cabo ótico

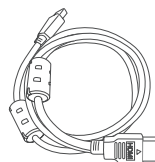

Cabo HDMI



Kit para montagem na parede

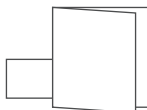

Manual do utilizador / Guia de início rápido

- Design e especificações sujeitas a alterações sem aviso.

Identificar as peças

Soundbar

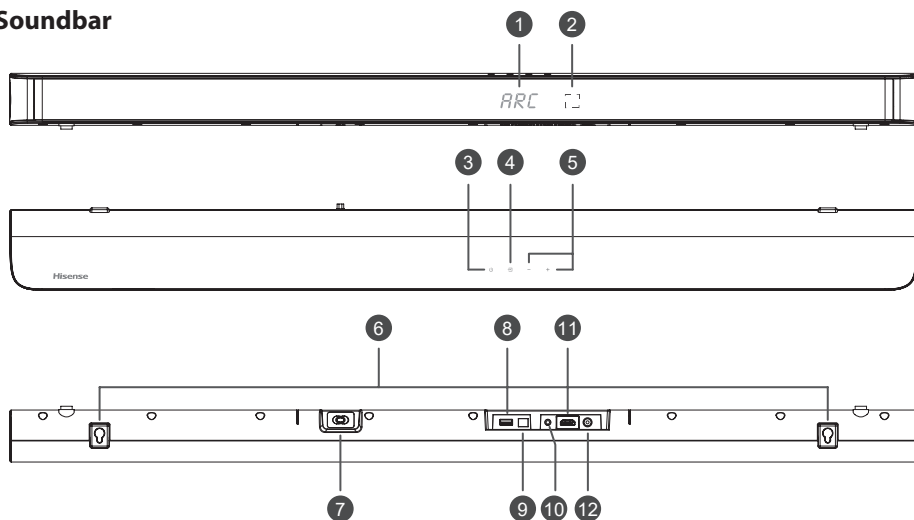

1 Ecrã de Exibição

Mostra o estado atual.

2 Sensor do controlo remoto

Sinal de receção do controlo remoto.

3 Tecla (LIGAR/DESLIGAR)

Ligar o aparelho ou colocar em modo Standby.

4 Tecla (SOURCE)

Seleciona o modo de reprodução.

5 Teclas +/- (Vol+/Vol-)

Aumentar/reduzir o nível do volume.

6 Montagem na Parede

Instale os parafusos de montagem na parede para montar o aparelho na parede.

7 Tomada de entrada CA (AC IN)

Ligar à corrente elétrica.

8 Tomada USB

Ligar o dispositivo USB para reproduzir música.

9 Tomada OPTICAL

Ligar a uma saída de áudio ótica na TV.

10 Tomada AUX

Ligue a um dispositivo de áudio externo.

11 Tomada HDMI ARC

Ligar a uma TV via cabo HDMI.

12 Tomada COAXIAL

Ligar a uma saída de áudio coaxial na TV.

Subwoofer sem fios

1 Indicador PAIR

Acende fixo quando emparelhar foi bem sucedido.

2 Botão Reset

Reinicia o aparelho e transmite a versão Bluetooth.

3 Tomada de entrada CA (AC IN)

Ligar a fonte de alimentação.

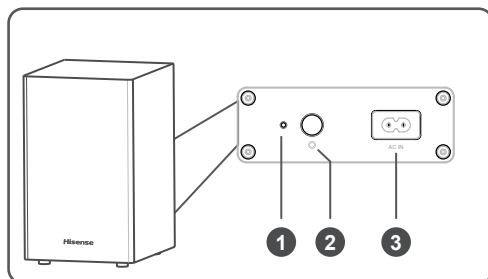

Controlo remoto

- 1 Ligar o aparelho ou colocar em modo STANDBY.
- 2 (ENTRADA) Seleciona o modo de reprodução.
- 3 **SURR** Ajustar LIGAR/DESLIGAR o som surround.
- 4 (BT) Seleciona modo Bluetooth.
- 5 **EQ** Selecionar o efeito sonoro MÚSICA / FILME / NOTÍCIAS / ESPORTE / NOITE.
- 6 Saltar para a faixa anterior/seguinte no modo BT/USB.
- 7 **VOL+/VOL-** Aumentar/reduzir o nível do volume.
- 8 Reproduzir/pausar/retomar a reprodução no modo BT/USB. Mantenha premido para ativar a função emparelhar no modo Bluetooth ou desligue o dispositivo Bluetooth emparelhado existente.
- 9 **BASS +/-** Aumentar/reduzir o nível de baixos.
- 10 **TREBLE +/-** Aumentar/reduzir o nível de agudos.
- 11 **DIMMER +/-** Ajusta a luminosidade do ecrã.
- 12 (MUDO) Silencia ou retoma o som.

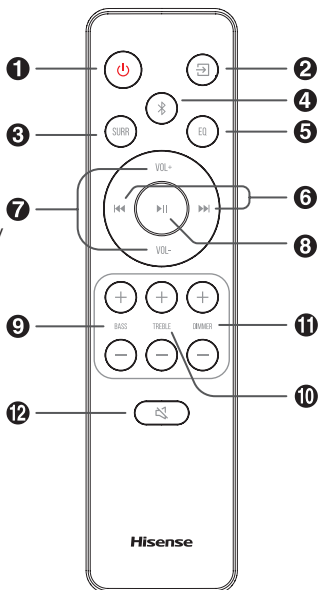

Instruções

Preparar o controlo remoto

O Controlo remoto permite operar o equipamento a distância.

- Mesmo se o controlo remoto for operado dentro do alcance efetivo de 19,7 pés (6 m), as operações do controlo remoto podem ser perturbadas, se houver quaisquer obstáculos entre o equipamento e o controlo remoto.
- Se o controlo remoto for utilizado perto de outros objetos que gerem raios de infravermelhos, ou se outros equipamentos com controlo remoto que utilizem raios de infravermelhos forem utilizados perto deste equipamento, ele pode funcionar indevidamente. Da mesma forma, os outros equipamentos também podem funcionar indevidamente.

Substituir as pilhas do controlo remoto

- 1 Prima e deslize a tampa traseira para abrir o compartimento das pilhas do controlo remoto.
- 2 Insira duas pilhas de tamanho **AAA** (incluídas). Certifique-se de que os terminais (+) e (-) das pilhas coincide com os terminais (+) e (-) indicados no compartimento das pilhas.
- 3 Feche a tampa do compartimento das pilhas.

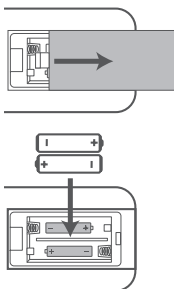

Precauções referentes a pilhas

- Certifique-se de que insere as pilhas com as polaridades positiva “⊕” e negativa “⊖” nas posições corretas.
- Utilize pilhas do mesmo tipo. Nunca misture tipos de pilhas.
- Pode utilizar pilhas recarregáveis ou não recarregáveis. Consulte as precauções nas respetivas etiquetas.
- Tenha atenção às suas unhas quando remove a tampa das pilhas e as pilhas.
- Não deixe cair o controlo remoto.
- Não permita que nada bata no controlo remoto.
- Não derrame água ou qualquer líquido no controlo remoto.
- Não coloque o controlo remoto em cima de um objeto molhado.
- Não exponha o controlo remoto à luz solar direta, nem perto de fontes de calor excessivo.
- Retire as pilhas do controlo remoto quando não utiliza durante um longo período, pois ocorrer corrosão ou vazamento das pilhas e resultar em ferimentos físicos, e/ou danos a propriedade, e/ou incêndio.
- Não utilize pilhas diferentes daquelas especificadas.
- Não misture pilhas novas com pilhas usadas.
- Nunca recarregue uma pilha, exceto se for confirmado que é do tipo recarregável.

Colocação e montagem

Colocação

- A Se a sua televisão estiver em cima de uma mesa, pode colocar o equipamento na mesa diretamente em frente do suporte da televisão, centrado com o ecrã da televisão.
- B Se a sua televisão estiver fixa à parede, pode montar o equipamento na parede diretamente por baixo do ecrã da televisão.



Montagem na parede (se utilizar a opção B)

Nota:

- A instalação só deve ser realizada por pessoal qualificado. A montagem incorreta pode resultar em graves ferimentos pessoais e danos a propriedade (se pretender instalar você mesmo este produto, deve verificar as instalações como a cablagem elétrica e tubagem que podem estar no interior da parede). É da responsabilidade do instalador verificar que a parede irá suportar em segurança o peso total do equipamento e dos suportes de parede.
- São necessárias ferramentas adicionais (não incluídas) para a instalação.
- Não aperte os parafusos em demasia.
- Guarde este manual de instruções para futuras consultas.
- Utilize um equipamento eletrônico para verificar o tipo de parede antes de perfurar e montar.

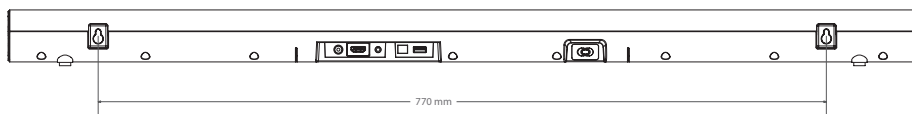

Ligações

Ligar a tomada OPTICAL

- Remova a capa protetora da tomada **OPTICAL** e ligue um cabo ÓTICO à tomada **OPTICAL** OUT (SAÍDA ÓTICA) e à tomada **OPTICAL** no equipamento.

Ligar a uma tomada AUX

- A Utilize um cabo áudio de RCA para 3,5 mm (não incluído) para ligar as tomadas de saída áudio da televisão e a tomada **AUX** no equipamento.
- B Utilize um cabo áudio de 3,5 mm para 3,5 mm (não incluído) para ligar as tomadas **AUX** da televisão ou tomadas do equipamento áudio externo à tomada **AUX** na soundbar.

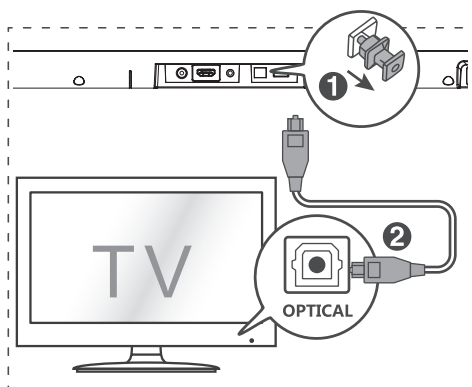

Ligar à tomada HDMI (ARC)

A sua soundbar suporta HDMI com Canal de retorno áudio (ARC). Se a sua TV estiver em conformidade com HDMI ARC, irá poder ouvir o áudio da sua TV através da sua soundbar, através de um simples cabo HDMI.

- 1 Utilize um cabo HDMI de alta velocidade para ligar o conector HDMI OUT (ARC)-TO TV na sua soundbar e o conector HDMI ARC na televisão.
- O conector HDMI ARC na TV pode ter uma etiqueta diferente. Para detalhes, consulte o manual do utilizador da TV.
- 2 Na sua TV, ligue o funcionamento HDMI-CEC. Para detalhes, consulte o manual do utilizador da TV.

Dicas:

- A sua TV deve suportar a função HDMI-CEC e ARC. HDMI-CEC e ARC devem estar definidos para Ligado.
- O método de configuração de HDMI-CEC e ARC pode diferir, dependendo da TV. Para detalhes sobre a função ARC, consulte o manual do proprietário da sua TV.
- Apenas os cabos HDMI 1.4 podem suportar a função ARC.

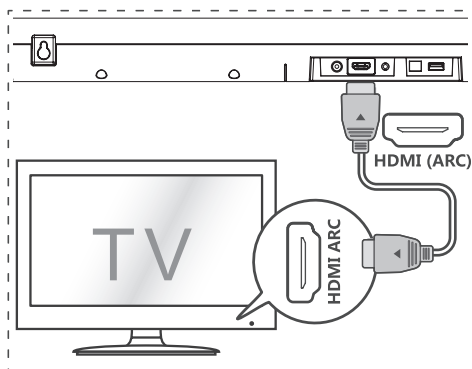
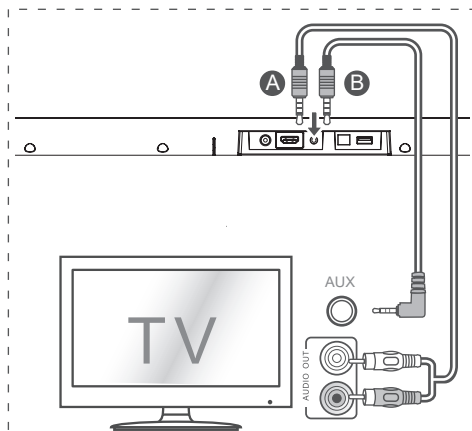

Ligar a tomada COAXIAL

- Também pode utilizar o cabo COAXIAL (não incluído) para ligar à tomada COAXIAL OUT (SAÍDA COAXIAL) da TV e à tomada COAXIAL no aparelho.

Dica: O aparelho pode não conseguir descodificar todos os formatos de áudio digital da fonte de entrada. Neste caso, o aparelho irá ficar silenciado. NÃO se trata de um defeito. Certifique-se de que a definição de áudio da fonte de entrada (por ex. televisão, consola de jogos, leitor de DVD, etc.) está definida para **PCM** ou **Dolby Digital** (Consulte o manual do utilizador do aparelho da fonte de entrada para ver os detalhes de definição de áudio) com entrada HDMI / OPTICAL / COAXIAL.

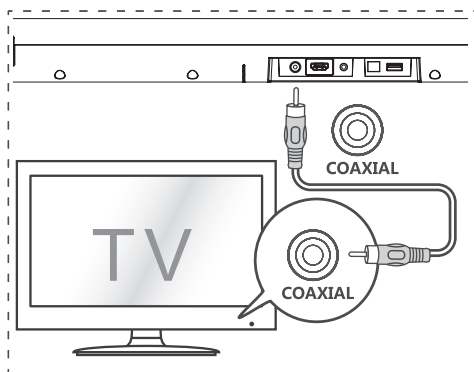

Ligar à alimentação

Risco de danos ao produto!

- Certifique-se de que a tensão da fonte de alimentação corresponde à tensão impressa na parte traseira ou inferior do aparelho.
- Antes de ligar o cabo elétrico, certifique-se de que concluiu todas as outras ligações.

Subwoofer

- Ligue o cabo elétrico da tomada CA, **AC IN**, do subwoofer e depois ligue a uma tomada elétrica na parede.

Barra de som

- Ligue o cabo elétrico da tomada CA, **AC IN**, do aparelho principal e depois ligue a uma tomada elétrica na parede.

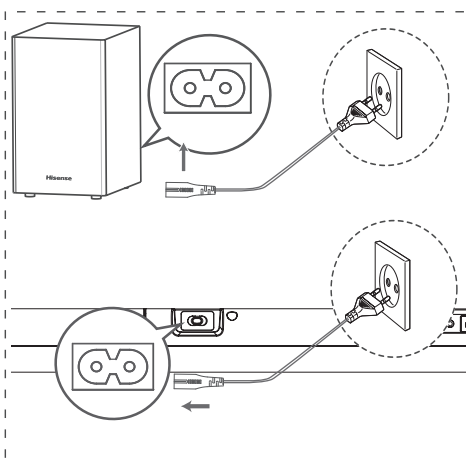

Emparelhe com o subwoofer

Emparelhamento automático

Ligue a barra de som e o subwoofer à tomada elétrica e prima no interruptor (⏻) do aparelho ou no controlo remoto para ligar o aparelho. O subwoofer e a barra de som emparelham automaticamente.

- Quando o subwoofer está a emparelhar com o aparelho principal, o indicador Emparelhar pisca rapidamente.
- Quando o subwoofer está emparelhado com o aparelho principal, o indicador Emparelhar acende-se.

NOTA:

- Não prima na tecla (⊙) no subwoofer, exceto para o emparelhamento manual.

- Se o emparelhamento automático falhar, emparelhe o subwoofer com o aparelho principal manualmente.

Emparelhar manual

Se não ouvir áudio do subwoofer sem fios, emparelhe manualmente o subwoofer.

- Desligue ambos os aparelhos novamente da tomada elétrica e volte a ligar passado 3 minutos.
 - Prima então (⏻) no aparelho ou no controlo remoto para **ligar** o aparelho.
 - Mantenha premida a tecla (⊙) na barra de som ou no controlo remoto durante 3 segundos.
 - O indicador Emparelhar no subwoofer pisca rapidamente
- O indicador Emparelhar no subwoofer fica sólido quando emparelhado com êxito.
- Se o indicador Emparelhar continuar a piscar, repita o passo 1-2.



NOTA:

- O subwoofer deve estar a 6 metros da barra de som, numa área aberta (quanto mais próximo melhor).
- Remova quaisquer objetos entre o subwoofer e a barra de som.
- Se a ligação sem fio falhar, verifique se existe um objeto ou interferência forte (por ex., interferência de um aparelho elétrico) próximo da localização. Remova esses objetos ou interferências fortes e repita os procedimentos acima.
- Se o aparelho principal estiver ligado ao subwoofer e estiver em modo ligado, o indicador POWER, de ligado, do aparelho pisca.

Funcionamento básico

Standby/Ligado

Quando liga pela primeira vez a unidade principal à tomada elétrica, a unidade principal fica em modo **STANDBY**.

- Prima a tecla  na unidade ou no controlo remoto para LIGAR a unidade.
- Prima novamente a tecla  para voltar a colocar a unidade em modo STANDBY.
- Desligue a ficha da tomada elétrica se pretender desligar a unidade por completo.

Ativar automático

- Se uma TV ou um aparelho externo estiver ligado (AUX / ÓTICO / COAXIAL / HDMI ARC), a unidade liga-se automaticamente quando a TV ou o equipamento externo se ligam.

Como acionar acordar automático

- Prima por instantes a tecla  (SOURCE) e + (VOL +) no aparelho para ativar ou desativar a função Acordar Automático.
- Acordar Automático Ligado: LED branco e verde piscam duas vezes em sequência. Quando em modo STANDBY, o LED VERMELHO pisca.
- Acordar Automático Desligado: LED branco e vermelho piscam duas vezes em sequência. Quando em modo STANDBY, o LED fica vermelho fixo.

Função desligar automático

O equipamento fica automaticamente em modo **STANDBY** após cerca de **15** se a TV ou o equipamento externo estiverem desligados.

- Para desligar o equipamento por completo, desligue a ficha da tomada elétrica.
- Desligue por completo para economizar energia quando não está a utilizar.

Selecionar modos

Prima repetidamente a tecla  (SOURCE) no aparelho ou no controlo remoto para selecionar o modo **OPTICAL, COAXIAL, HDMI ARC, BT** (Bluetooth), **USB, AUX**.

O modo selecionado será exibido no ecrã.



Ajustar o nível de Baixos/Agudos

- Prima a tecla **TREBLE +/-** para aumentar ou reduzir os agudos. (treble+5 / treble-5)
- Prima a tecla **BASS +/-** para aumentar ou reduzir os baixos. (bass+5 / bass-5)
- Após cerca de 3 segundos, o aparelho sai da definição de baixos/agudos. O ecrã vai exibir modo atualmente selecionado. Agora pode premir VOL+ / - para ajustar o volume.

LIGAR/DESLIGAR o som surround

- Prima **SURR** no controlo remoto para ligar o som surround. Prima novamente esta tecla para desligar o som surround.

Ajustar o volume

- Prima as teclas +/- no aparelho ou **VOL+/VOL-** no controlo remoto para ajustar o volume.
- Se pretender desligar o som, prima a tecla  (MUDO) no controlo remoto. Prima novamente a tecla  (MUDO) ou prima **VOL+/VOL-** no equipamento ou no controlo remoto para retomar o som.

Ajustar a luminosidade

- Prima as teclas **DIMMER +/-** no controlo remoto para selecionar o nível de luminosidade.

Selecionar um efeito de som predefinido

- Durante a reprodução, prima a tecla **EQ** no controlo remoto para selecionar os equalizadores predefinidos: **MÚSICA, FILME, NOTÍCIAS, ESPORTE, NOITE**.

Funcionamento ÓTICO/COAXIAL/ HDMI ARC/AUX

- 1 Certifique-se de que a soundbar está ligado à TV ou ao equipamento áudio.
- 2 Prima repetidamente a tecla  no aparelho ou no controlo remoto para selecionar o modo **OPTICAL, COAXIAL, HDMI ARC, BT, USB, AUX**.
- 3 Opere o seu equipamento áudio diretamente para as funcionalidades de reprodução.
- 4 Prima a tecla **VOL +/-** para ajustar o volume para o nível desejado.

Dica:



- O aparelho pode não conseguir descodificar todos os formatos de áudio digital da fonte de entrada. Neste caso, o aparelho irá ficar silenciado. **NÃO** se trata de um defeito. Certifique-se de que a definição de áudio da fonte de entrada (por ex. televisão, consola de jogos, leitor de DVD, etc.) está definida para **PCM** ou **Dolby Digital** (Consulte o manual do utilizador do aparelho da fonte de entrada para ver os detalhes de definição de áudio) com entrada HDMI ARC / OPTICAL / COAXIAL.

Funcionamento de Bluetooth

Emparelhar dispositivos com funcionalidade Bluetooth

A primeira vez que liga o seu dispositivo Bluetooth a este leitor, terá de emparelhar o seu equipamento com este leitor.

Nota:

- O alcance operacional entre o leitor e um dispositivo Bluetooth é de aproximadamente 8 metros (sem qualquer objeto entre o equipamento Bluetooth e a unidade).
 - Antes de ligar um dispositivo Bluetooth a este equipamento, garanta que sabe as capacidades do equipamento.
 - Não garantimos a compatibilidade com todos os dispositivos Bluetooth.
 - Qualquer obstáculo entre este equipamento e um dispositivo Bluetooth pode reduzir o alcance operacional.
 - Se a força do sinal for fraca, o seu recetor Bluetooth pode desligar-se, mas irá automaticamente voltar a entrar em modo de emparelhar.
- 1 Durante o modo LIGADO, prima a tecla  repetidamente no aparelho ou a tecla  (BT) no controlo remoto para selecionar o modo Bluetooth. „**NO BT**“ (Sem BT) será exibido no ecrã se o aparelho não estiver emparelhado com nenhum aparelho Bluetooth.

- 2 Ative o seu dispositivo Bluetooth e selecione o modo de pesquisa. „**Hisense HS212F**“ irá surgir na lista de dispositivos Bluetooth.
- Se não conseguir encontrar o aparelho, mantenha premida a tecla  no controlo remoto para ficar visível. O ecrã vai exibir „**PAIR**“ (Emparelhar) e irá ouvir „**Pairing**“ (A emparelhar) a partir do aparelho.
- 3 Selecione „**Hisense HS212F**“ na lista para emparelhar. Após emparelhar com êxito, irá ouvir „**Paired**“ (Emparelhado) a partir do aparelho e o painel de exibição mostra „**BT**“.
- 4 Reproduzir música a partir do dispositivo Bluetooth ligado.



Para desligar a função Bluetooth, pode:

- Alterar para outra função no dispositivo.
- Desativar a função do seu dispositivo Bluetooth. O dispositivo Bluetooth será **desligado** da soundbar após a indicação áudio.
- Mantenha premida a tecla  no controlo remoto.

Dicas:

- Insira “0000” como seja, se necessário.
- Se nenhum outro dispositivo Bluetooth emparelhar com este leitor em 2 minutos, o leitor volta a ligar à ligação anterior.
- O leitor também será desligado quando o seu dispositivo for movido para fora do alcance operacional.
- Se pretender voltar a ligar o seu dispositivo a este leitor, coloque-o dentro do alcance operacional.
- Se o dispositivo for movido além do alcance operacional, quando retorna ao alcance, verifique se continua ligado ao leitor.
- Se a ligação se perder, siga as instruções acima para emparelhar o seu dispositivo de novo com o leitor.

Ouvir música a partir do dispositivo Bluetooth

- Se o dispositivo Bluetooth ligado suportar o Perfil de distribuição de áudio avançado (A2DP), pode ouvir a música guardada no dispositivo através da barra de som.
 - Se o dispositivo também suportar o Perfil de controlo remoto de vídeo e áudio (AVRCP), pode utilizar o controlo remoto da soundbar para reproduzir a música guardada no dispositivo.
- 1 Emparelhar o seu equipamento com o leitor.
 - 2 Reproduzir música através do seu equipamento (se suportar A2DP).
 - 3 Utilizar o controlo remoto fornecido para controlar a reprodução (se suportar AVRCP).
- Para pausar/retomar a reprodução, prima a tecla  no controlo remoto.
 - Para saltar uma faixa, prima as teclas  /  no controlo remoto.

Funcionamento USB

1 Insira um dispositivo USB.

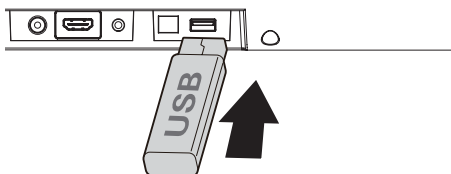

2 Prima a tecla repetidamente no aparelho ou no controlo remoto para selecionar o modo **USB**.

3 Durante a reprodução:

- Para pausar ou retomar a reprodução, prima a tecla no controlo remoto.
- Para saltar para faixa anterior/seguite, prima as teclas / no controlo remoto.

Dicas:

- O equipamento suporta dispositivos USB com até 32 GB de memória.
- Este equipamento pode reproduzir MP3/WAV/WMA.
- O equipamento suporta FAT32.
- O anfitrião de alta velocidade USB integrado para aplicações USB não deve exceder os 6,5 Mbps.
- O tamanho do bloco de ficheiro em formato FLAC não pode exceder os 4608 byte, caso contrário pode provocar som entrecortado ou sem som.

Resolução de problemas

Para manter a garantia válida, nunca tente reparar você mesmo o sistema. Se encontrar problemas quando utiliza este equipamento, reveja o seguinte antes de solicitar a reparação.

Sem alimentação

- Certifique-se de que o cabo CA do equipamento está devidamente ligado.
- Certifique-se de que há corrente na tomada elétrica.
- Prima a tecla **STANDBY** para ligar o equipamento.

O controlo remoto não funciona

- Antes de premir qualquer tecla de controlo da reprodução, primeiro selecione a entrada correta.
- Reduza a distância entre o controlo remoto e o equipamento.
- Insira a pilha com as polaridades (+/-) alinhadas,

conforme indicado.

- Troque as pilhas.
- Direcione o controlo remoto diretamente para o sensor na frente do equipamento.

Sem som

- Aumentar o volume. Prima **VOL+** no controlo remoto ou + no equipamento.
- Prima (MUDO) no controlo remoto para garantir que a soundbar não está silenciada.
- Prima as teclas source para selecionar uma fonte de entrada diferente.
- Quando utiliza qualquer uma das entradas digitais, se não houver áudio:
 - Tente configurar a saída de TV para PCM ou
 - Ligue diretamente à sua entrada Blu-ray/outra entrada. Algumas TV não passam pelo áudio digital.
- A sua TV pode estar definida para saída de áudio variável. Confirme que a definição de saída de áudio está em **FIXED** (fixo) ou **STANDARD VARIABLE** (variável). Consulte o manual do utilizador da sua TV para ver informação mais detalhada.
- Se utilizar Bluetooth, certifique-se de que o volume no seu equipamento de origem está ligado e que o equipamento não está silenciado.

Não encontro o nome Bluetooth deste equipamento no meu dispositivo Bluetooth

- Certifique-se de que a função Bluetooth está ativa no seu dispositivo Bluetooth.
- Certifique-se de que emparelhou o equipamento com o seu dispositivo Bluetooth.

Tem uma função de desligar de 15 minutos, um dos requisitos da norma ERPII para economizar energia

- Quando o nível do sinal de entrada externa do equipamento é demasiado baixo, o equipamento desliga-se automaticamente dentro de 15 minutos. Aumente o nível de volume do seu equipamento externo.

O subwoofer está em pausa ou o indicador do subwoofer não se acende.

- Desligue o cabo elétrico da tomada elétrica e volte a ligar após 4 minutos para redefinir o subwoofer.

Especificações

Nome do modelo	HS212F
-----------------------	--------

Barra de som

Fonte de alimentação	CA de 100-240 V~50/60 Hz
Consumo elétrico	15 W
Potência em standby	≤ 0,5 W
Porta USB para reprodução Compatibilidade USB Suporte de reprodução USB / formatos de ficheiro	5 V --- 0,5 A Hi-Speed USB (2.0) / FAT32 32 GB (max) , MP3/WAV/WMA
Dimensões (LxAxP)	38 × 2,17 × 3,35 polegadas (960 × 55 × 85,08 mm)
Peso líquido	3,79 lbs (1,72 kg)
Sensibilidade de entrada de áudio	500 mV
Resposta de frequência	120 Hz - 20 KHz

Especificação sem fios

Versão Bluetooth	V 5.0
Potência máxima de transmissão de Bluetooth	10 dBm
Bandas de frequência	2402 - 2480 MHz

Subwoofer

Fonte de alimentação	CA de 100-240 V~50/60 Hz
Consumo elétrico	15 W
Potência em standby	≤ 0,5 W
Dimensões (LxAxP)	8,27 × 13,3 × 9,76 polegadas (210 × 338 × 248 mm)
Peso líquido	10,47 lbs (4,75 kg)
Resposta de frequência	40 Hz - 120 Hz

Amplificador (potência de saída)

Barra de som	60 W, 30 W × 2, Modo de teste@THD=10%
Subwoofer	60 W, Modo de teste@THD=10%
Total	120 W

Controlo remoto

Distância/Ângulo	6 m / 30°
Tipo de pilhas	AAA (1,5 V × 2)

Hisense

HS212F