

# BRAUN

## Satin•Hair 7



### Straightener

### ST 710

Type 3546  
[www.braun.com](http://www.braun.com)



#### Braun Infolines

- (D) (A)** 00 800 27 28 64 63  
00 800 BRAUNINFOLINE
- (CH)** 08 44 - 88 40 10
- (GB)** 0800 783 70 10
- (IRL)** 1 800 509 448
- (F)** 0 800 944 802
- (B)** 0 800 14 592
- (E)** 901 11 61 84
- (P)** 808 20 00 33
- (I)** (02) 6 67 86 23
- (NL)** 0 800-445 53 88
- (DK)** 70 15 00 13
- (N)** 22 63 00 93
- (S)** 020 - 21 33 21
- (FIN)** 020 377 877
- (PL)** 0 801 127 286  
0 801 1 BRAUN
- (CZ)** 221 804 335
- (SK)** 02/5710 1135
- (H)** (06-1) 451-1256
- (HR)** 01/6690 330
- (SLO)** 080 2822
- (TR)** 0 800 261 63 65
- (RUS)** 8 800 200 20 20
- (UA)** +38 044 428 65 05
- (HK)** 852-25249377  
(Audio Supplies Company Ltd.)

#### Internet:

[www.braun.com](http://www.braun.com)  
[www.service.braun.com](http://www.service.braun.com)

Braun GmbH  
Frankfurter Straße 145  
61476 Kronberg/Germany

Deutsch	2
English	3
Français	4
Español	5
Português	5
Italiano	6
Nederlands	7
Dansk	8
Norsk	9
Svenska	9
Suomi	10
Polski	11
Český	12
Slovenský	13
Magyar	13
Hrvatski	14
Slovenski	15
Türkçe	16
Ελληνικά	16
Русский	17
Українська	18
عربي	21
فارسی	22

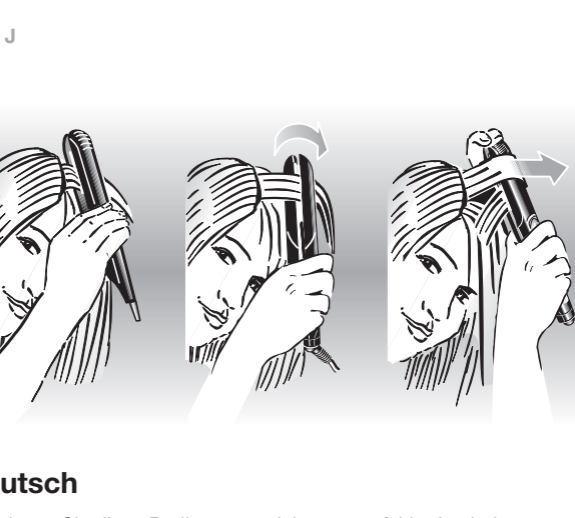
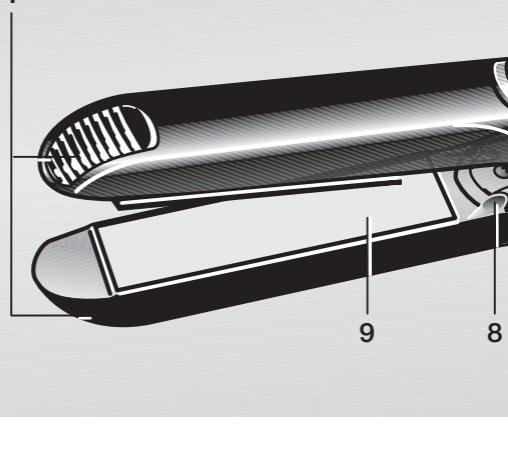

## Deutsch

Bitte lesen Sie diese Bedienungsanleitung sorgfältig durch, bevor Sie das Gerät benutzen. Bewahren Sie die Bedienungsanleitung gut auf, damit Sie auch später darauf zurückgreifen können.

### Wichtig

- Schließen Sie das Gerät nur an Wechselspannung (~) an und prüfen Sie, ob Ihre Netzspannung mit der Spannungsangabe auf dem Gerät übereinstimmt.
- Dieses Gerät darf nicht in der Nähe von mit Wasser gefüllten Behältern wie z.B. Badewanne, Dusche, Waschbecken verwendet werden. Das Gerät darf nicht nass werden.
- Als zusätzlicher Schutz sollte im Stromkreis des Badezimmers eine Fehlerstrom-Schutzeinrichtung (RCD) mit einem Bemessungsauslösestrom von maximal 30 mA installiert sein. Fragen Sie Ihren Elektroinstallateur.
- Kinder oder Personen mit eingeschränkten physischen, sensorischen oder geistigen Fähigkeiten dürfen dieses Gerät nicht benutzen, es sei denn, sie werden durch eine für ihre Sicherheit zuständige Person beaufsichtigt. Wir empfehlen außerdem, das Gerät außer Reichweite von Kindern aufzubewahren sowie sicherzustellen, dass Kinder nicht mit dem Gerät spielen.
- Vermeiden Sie eine Berührung heißer Geräteteile.
- Legen Sie das Gerät in heißem Zustand nur auf hitzebeständigen Oberflächen ab.
- Wickeln Sie das Kabel nicht um das Gerät. Überprüfen Sie es gelegentlich auf Schadstellen. Ein Gerät mit defektem Netzkabel darf nicht mehr benutzt werden. Wenden Sie sich in diesem Fall an den Braun Kundendienst. Eine unfachmännische Reparatur kann zu erheblichen Gefahren für den Benutzer führen.
- Dieses Gerät sollte nur bei trockenem Haar verwendet werden.
- Vorsicht bei der Anwendung des Gerätes mit Maximaltemperatur.

### Beschreibung

- 1 Cool touch (nicht geheizte Rippenfläche)
- 2 LCD-Anzeige
- 3 Temperatur-Tasten (-/+)
- 4 «°C max»-Taste
- 5 «satin ions»-Taste
- 6 Ein-/Aus-Schalter «on/off»
- 7 2 m Kabel mit Drehkupplung
- 8 Grüne Ionen-Düsen
- 9 NanoGlide Styling-Platten

### IONTEC

IONTEC ist eine speziell für den Schutz der Gesundheit Ihrer Haare entwickelte Technologie. Sie stellt den Feuchtigkeitsgehalt Ihres Haares wieder her, der sonst durch Styling bei hohen Temperaturen verloren geht. Durch Aktivieren der «satin ions»-Taste (5) geben die grünen Ionen-Düsen (8) Millionen von Ionen an Ihre Haare ab. Beim Glätten umschließen diese satin ions jedes einzelne Haar und ziehen Feuchtigkeitspartikel aus der Umgebungsluft an, um so schnell den Feuchtigkeitsgehalt Ihres Haares wiederherzustellen. Die Display-Anzeige «satin ions» [C] und ein leises Knistern weisen auf die aktivierte Funktion hin.

### Inbetriebnahme

- Schließen Sie das Gerät ans Netz an und drücken Sie den Ein-/Aus-Schalter (6) für eine Sekunde, um das Gerät einzuschalten.
- Während des Aufheizens leuchtet die LCD-Anzeige (2) rot. Das Gerät startet mit einer werkseitig eingestellten Standardtemperatur bis 160 °C. Das Thermometer-Symbol blinkt, solange die angezeigte Temperatur noch nicht erreicht ist [A].
- Wenn nach ca. 30 Sekunden die Anzeige grün leuchtet, ist die niedrigste Styling-Temperatur erreicht und das Gerät ist betriebsbereit.
- Individuelle Temperatureinstellung: Über die Temperatur-Tasten (3) können Sie die gewünschte Temperatur in 5 °C Stufen in einem Bereich von 130 °C bis 200 °C einstellen.
- Sobald die eingestellte Temperatur erreicht ist, hört das Thermometer-Symbol auf zu blinken [B]. Wir empfehlen folgende Einstellungen:

Haarstruktur	Temperaturbereich
fein, porös, gefärbt, blondiert	130 °C – 160 °C
normal	160 °C – 175 °C
kräftig, resistent	175 °C – 200 °C

... und für professionelle Stylingergebnisse. Je höher die Styling-Temperatur, desto schneller erreichen Sie gute Glättergebnisse. Bei maximaler Temperatur-Einstellung sollten Sie eine Strähne nicht wiederholt behandeln.

- **Maximaltemperatur-Funktion:** Bei schwer zu stylenden Strähnen können Sie das Gerät für ca. 20 Sekunden auf Maximaltemperatur aufheizen, indem Sie die «°C max»-Taste (4) drücken. In dieser Zeit blinkt die Anzeige [D]. Anschließend geht die Temperatur wieder auf den eingestellten Wert zurück.
- **Abschaltautomatik:** Aus Sicherheitsgründen schaltet sich das Gerät nach 30 Minuten automatisch aus. 5 Minuten vor der automatischen Abschaltung erscheint «Auto off» [E] auf der Anzeige, die rot-grün blinkt. Sollten Sie das Gerät noch weiter benutzen wollen, drücken Sie kurz den Ein-/Aus-Schalter (6).
- **Speicherfunktion:** Das Gerät speichert Ihre individuellen Einstellungen für die nächste Benutzung.

### Stylen

#### Vorbereitung

- Trocknen Sie Ihr Haar vollständig, bevor Sie das Gerät verwenden.
- Kämmen Sie das Haar zunächst mit einem grob gezahnten Kamm, um es zu entwirren [G].
- Teilen Sie das Haar in einzelne Strähnen auf. Halten Sie eine ca. 3 bis 4 cm breite Strähne straff und legen Sie sie am Haaransatz [H] zwischen die Styling-Platten.

#### So glätten Sie Ihr Haar

- Bewegen Sie das Gerät langsam und kontinuierlich entlang der gesamten Haarlänge [I], ohne länger als 2 Sekunden auf einer Stelle zu verweilen. So erhalten Sie beste Ergebnisse, ohne die Haare zu sehr zu strapazieren. Die NanoGlide Styling-Platten bieten dreifach bessere Gleiteigenschaften als herkömmliche Platten und schützen daher Ihr Haar vor unnötiger Beanspruchung.
- Das Gerät lässt sich besser handhaben, wenn Sie es mit der anderen Hand an den Cool touch Punkten (1) festhalten.
- Sie können die Haarspitzen nach außen oder innen formen, indem Sie das Gerät entsprechend drehen, bevor Sie es über die Haarspitzen hinaus ziehen.

#### So formen Sie leichte Wellen und Locken

- Legen Sie eine Strähne am Haaransatz zwischen die Styling-Platten,
- drehen Sie das Gerät eine halbe Umdrehung und
- ziehen Sie es langsam in Richtung Haarspitzen [J]. Wird das Gerät über die Spitzen hinaus gezogen, entsteht eine Locke.

### Nach dem Gebrauch

Nach jedem Gebrauch den Ein-/Aus-Schalter (6) für eine Sekunde drücken, um das Gerät auszuschalten.

#### Temperaturanzeige

Solange das Gerät nicht vom Stromnetz getrennt wird, leuchtet nach dem Ausschalten die LCD-Anzeige noch rot und zeigt das Abkühlsymbol [F]. Erst wenn die Temperatur unter 60 °C abgefallen ist, schaltet sich die LCD-Anzeige aus und Sie können das Gerät ohne jegliche Gefahr berühren.

### Reinigen

Tauchen Sie das Gerät niemals in Wasser ein. Reinigen Sie das Gerät mit einem feuchten Tuch und trocknen Sie es mit einem weichen Tuch nach.

Änderungen vorbehalten.

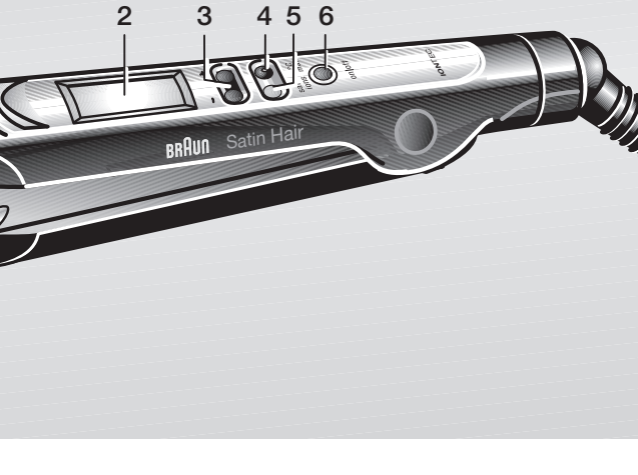

D E F

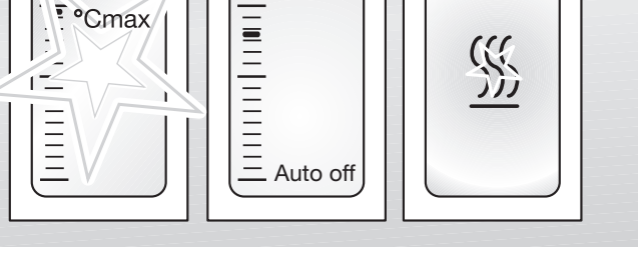

I



Das Gerät darf am Ende seiner Lebensdauer nicht mit dem Hausmüll entsorgt werden. Die Entsorgung kann über den Braun Kundendienst oder lokal verfügbare Rückgabe- und Sammelstellen erfolgen.

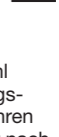

**Garantie**

Als Hersteller übernehmen wir für dieses Gerät – nach Wahl des Käufers zusätzlich zu den gesetzlichen Gewährleistungsansprüchen gegen den Verkäufer – eine Garantie von 2 Jahren ab Kaufdatum. Innerhalb dieser Garantiezeit beseitigen wir nach unserer Wahl durch Reparatur oder Austausch des Gerätes unentgeltlich alle Mängel, die auf Material- oder Herstellungsfehlern beruhen. Die Garantie kann in allen Ländern in Anspruch genommen werden, in denen dieses Braun Gerät von uns autorisiert verkauft wird.

Von der Garantie sind ausgenommen: Schäden durch unsachgemäßen Gebrauch, normaler Verschleiß und Verbrauch sowie Mängel, die den Wert oder die Gebrauchstauglichkeit des Gerätes nur unerheblich beeinflussen. Bei Eingriffen durch nicht von uns autorisierte Braun Kundendienstpartner sowie bei Verwendung anderer als Original Braun Ersatzteile erlischt die Garantie.

Im Garantiefall senden Sie das Gerät mit Kaufbeleg bitte an einen autorisierten Braun Kundendienstpartner. Die Anschrift finden Sie unter [www.service.braun.com](http://www.service.braun.com) oder können Sie kostenlos unter 00800/27 28 64 63 erfragen.

**English**

Please read these use instructions carefully before use and keep them for future reference.

**Important**

- Plug your appliance into an alternating current outlet only and make sure that your household voltage corresponds to the voltage printed on the appliance.
- This appliance must never be used near water (e.g. a filled wash basin, bathtub or shower). Do not allow the appliance to get wet.
- For additional protection, it is advisable to install a residual current device (RCD) with a rated residual operating current not exceeding 30 mA in the electrical circuit of your bathroom. Ask your installer for advice.
- This appliance is not intended for use by children or persons with reduced physical, sensory or mental capabilities, unless they are given supervision by a person responsible for their safety. In general, we recommend that you keep the appliance out of reach of children. Children should be supervised to ensure that they do not play with the appliance.
- Avoid touching the hot parts of the appliance.
- When hot, do not place on surfaces that are not heat-resistant.
- Do not wrap the mains cord around the appliance. Regularly check the mains cord for wear or damage. If the cord is damaged, stop using the appliance and take it to an authorized Braun Service Centre. Unqualified repair work can lead to extreme hazards for the user.
- The appliance should be used on dry hair only.
- Be careful when using the appliance at maximum temperature.

**Description**

- 1 Cool touch
- 2 Display
- 3 Temperature selection buttons (-/+)
- 4 «°C max» button (for instant high-temperature styling)
- 5 «satin ions» button
- 6 «on/off» button
- 7 Swivel cord (2 m length)
- 8 Green ion jets
- 9 NanoGlide Styling plates

**IONTEC**

IONTEC is a technology which is specifically developed to protect the health of your hair. It restores the moisture balance of your hair that usually gets lost during styling with excessive heat.

By activating the «satin ions» button (5), the green ion jets (8) release millions of ions effectively on to your hair. These satin ions envelop every single hair and quickly restore the moisture balance of your hair by attracting moisture particles from the air while straightening. The display now shows «satin ions» [C] and a slight crackling noise can be heard.

**Getting started**

- Connect the appliance to an electrical outlet and push the «on/off» button (6) for 1 second to turn it on.
- During heat-up, the display turns red. The appliance is delivered with a default temperature setting of 160 °C. The thermometer symbol is flashing as long as the displayed temperature is not reached. [A]
- After approx. 30 seconds, the display turns green indicating that the minimum styling temperature is reached. You can start using the appliance.
- As soon as the preset temperature is reached, the thermometer symbol stops flashing [B].
- Individual temperature choice: Using the temperature selection buttons (3), you can adjust the temperature in 5 °C steps in a range between 130 °C and 200 °C. We recommend the following temperature settings:

Hair structure	Temperature setting
Fine, porous, coloured, bleached	130 °C – 160 °C
Normal	160 °C – 175 °C
Strong, resistant	175 °C – 200 °C

The higher the temperature setting, the faster you will get a sleek straightening result. When working with the maximum temperature setting, you should not treat the same strand more than once.

- **°C max booster:** For handling difficult hair strands, you can instantly boost the temperature by pushing the «°C max» button (4). For 20 seconds, the appliance will heat up to the maximum temperature with the backlight flashing [D]. Afterwards, the appliance switches back to the previously selected temperature.
- **Safety auto off:** For safety reasons, the appliance automatically switches off after 30 minutes. Five minutes prior to switching off, the display shows «Auto off» [E] along with a red/green flashing backlight. If you want to keep on straightening, simply press the «on/off» button (6) again shortly.
- **Memory function:** In order to make your styling session as convenient and quick as possible, the appliance stores your last personalised settings for the next usage.

**Styling**

Preparation

- Make sure your hair is completely dry before using the appliance.
- First, comb your hair through with a wide toothed comb to remove tangles [G].
- Section your hair off. Starting close to the roots, take a thin section of hair (strands of 3–4 cm maximum) and clamp it firmly between the styling plates [H].

How to straighten your hair

- Gently run the straightener through the entire length of the hair, slowly and steadily, from roots to the ends [I] without stopping for longer than 2 seconds. This will ensure best straightening results without damaging your hair. Since the NanoGlide Ceramic plates are 3 times smoother than conventional ceramic plates, they protect your hair from damage by providing friction-free gliding.
- For improved control when gliding along a strand, you may stabilise the appliance by holding it with the other hand on the cool touch points (1).
- You can create flicks at the hair ends by slowly turning the appliance either outwards or inwards before releasing a strand.

How to form curls

With the Braun straightener, you can also create loose curls and waves [J]:



- Clamp a strand at the roots,
- turn the appliance half a turn,
- then slowly move the appliance horizontally towards hair ends and the strand will turn into curl.

## After use

After each use, switch off the appliance by pushing the «on/off» button (6) for 1 second.

### Residual heat indicator

As long as the appliance is not unplugged, the display turns red and shows the cooling down symbol [F] during the cooling down phase. Only when the temperature has dropped below 60 °C, the display switches off and you can touch the appliance without any risk.

## Cleaning

Always unplug before cleaning. Never immerse the appliance in water.

Clean the appliance with a damp cloth and use a soft cloth to dry.

Subject to change without notice.

Please do not dispose of the product in the household waste at the end of its useful life. Disposal can take place at a Braun Service Centre or at appropriate collection points provided in your country.

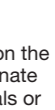

## Guarantee

We grant a 2 year guarantee on the product commencing on the date of purchase. Within the guarantee period we will eliminate any defects in the appliance resulting from faults in materials or workmanship, free of charge either by repairing or replacing the complete appliance at our discretion.

This guarantee extends to every country where this appliance is supplied by Braun or its appointed distributor.

This guarantee does not cover: damage due to improper use, normal wear or use as well as defects that have a negligible effect on the value or operation of the appliance. The guarantee becomes void if repairs are undertaken by unauthorised persons and if original Braun parts are not used.

To obtain service within the guarantee period, hand in or send the complete appliance with your sales receipt to an authorised Braun Customer Service Centre (address information available online at [www.service.braun.com](http://www.service.braun.com)).

### For UK only:

This guarantee in no way affects your rights under statutory law.

## Français

Merci de lire soigneusement le mode d'emploi avant d'utiliser l'appareil.

### Important

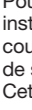
- Branchez uniquement votre appareil sur une prise de courant alternatif en vérifiant que le voltage de votre maison correspond au voltage marqué sur l'appareil.
-  Cet appareil ne doit jamais être utilisé sous la douche ou à proximité de l'eau (ex. au dessus d'un évier ou d'une baignoire remplie d'eau). Ne pas mouiller l'appareil.
- Pour une protection supplémentaire, il est conseillé de faire installer un disjoncteur différentiel n'excédant pas 30 mA de courant de fuite maximum admis dans le circuit d'alimentation de sa salle de bains. Demandez conseil à son installateur.
- Cet appareil n'est pas destiné à des enfants ou à des personnes aux capacités mentales, sensorielles et physiques réduites à moins qu'elles ne soient sous la surveillance d'un adulte responsable de leur sécurité. Il convient de surveiller les enfants pour s'assurer qu'ils ne jouent pas avec l'appareil. Conserver hors de portée des enfants.
- Evitez de toucher les parties chaudes du produit.
- Lorsque l'appareil est chaud, ne pas le poser sur des surfaces non thermorésistantes.
- Ne pas enrouler le cordon autour de l'appareil. Vérifier régulièrement que le cordon n'est ni usé, ni endommagé. Si le cordon d'alimentation est endommagé, arrêtez d'utiliser l'appareil. Le cordon doit être remplacé dans un centre service agréé Braun afin d'éviter un danger pour l'utilisateur.
- Le lisseur céramique Braun ne doit être utilisé que sur cheveux secs.
- Faites attention lorsque vous utilisez l'appareil à température maximale.

## Descriptif

- 1 Embout froid
- 2 Ecran de contrôle
- 3 Molette de réglage de la température (-/+)
- 4 Fonction « °C max » (température maximale instantanée)
- 5 Bouton « satin ions »
- 6 Bouton marche/arrêt « on/off »
- 7 Cordon avec anneau de suspension (2 m de long)
- 8 Diffuseur d'ions négatifs
- 9 Plaques lissantes, flottantes, recouvertes de céramique

## IONTEC

La technologie IONTEC a été spécialement développée pour protéger la santé de vos cheveux. Elle rétablit le taux d'hydratation de vos cheveux qui diminue généralement lorsque vous vous séchez les cheveux à une température trop élevée.

Lorsque vous actionnez le bouton « satin ions » (5), le diffuseur d'ions négatifs (8) libère des millions d'ions sur vos cheveux.

Tout en les lissant, ces ions satin enveloppent chacun de vos cheveux et rétablissent rapidement leur taux d'hydratation en attirant les particules hydratantes présentes dans l'air.

La fonction « satin ions » [C] s'affiche et l'on peut entendre un léger crépitement.

## Mise en marche

- Placez l'appareil sur une surface plane, thermorésistante et branchez le à une prise de courant. Allumez l'appareil en appuyant bouton « on/off » (6) pendant 1 seconde.
  - Durant le temps de chauffe, l'écran de contrôle (2) est rouge. L'appareil lors de la première utilisation ou par défaut se règle automatiquement à une température de 160 °C. Le symbole thermomètre sur l'écran de contrôle clignote temps que la température n'est pas atteinte [A].
  - Après approximativement 30 secondes, l'écran de contrôle devient vert, indiquant que la température minimum est atteinte. Vous pouvez désormais utiliser l'appareil.
  - Une fois la température sélectionnée atteinte, le symbole thermomètre s'arrête de clignoter sur l'écran de contrôle [B].
  - Réglage individuel de la température : En utilisant le bouton de réglage de la température (3), choisissez la température souhaitée comprise entre 130 °C et 200 °C par échelons de 5 °C. Quelques conseils sur le choix des températures :
- | Types de cheveux                 | Réglage de la température |
|----------------------------------|---------------------------|
| Fins, ternes, colorés, décolorés | 130 °C – 160 °C           |
| Normaux                          | 160 °C – 175 °C           |
| Forts, résistants                | 175 °C – 200 °C           |
- Plus la température sera élevée, plus vite vous obtiendrez un effet lissant.
- Lorsque vous utilisez l'appareil à la température maximale, vous ne devez pas traiter vos mèches de cheveux plus d'une fois.
- Temps de chauffe « °C max » : Pour coiffer des mèches de cheveux difficiles, vous pouvez utiliser la fonction « °C max » (4), qui vous assure un temps de chauffe de l'appareil instantané. Profitez automatiquement pendant 20 secondes de la température maximale, signalée par une lumière clignotante [D]. A la fin des 20 secondes, l'appareil revient automatiquement sur la température réglée au préalable.
  - Fonction sécurité automatique de mise en arrêt : Pour des raisons de sécurité, l'appareil s'éteint automatiquement au bout de 30 minutes. 5 minutes avant l'arrêt de l'appareil, marche/arrêt apparaît sur l'écran de contrôle suivi d'une lumière verte. Si vous souhaitez que l'appareil reste allumé, il vous suffit simplement d'appuyer sur le bouton « on/off » (6).
  - Fonction mémoire : Pour vous rendre le coiffage plus pratique, l'appareil est équipé d'une fonction mémoire qui conserve vos réglages, pour vous faire gagner du temps lors de la prochaine utilisation.

## Lissage

### Préparation

- Vérifiez que vos cheveux soient complètement secs avant toute utilisation.
- Démêlez vos cheveux à l'aide d'une brosse ou d'un peigne [G].
- Sélectionnez une mèche. Commencez à la base des racines, placez une mèche de cheveux (mèche de 3-4 cm max) entre les plaques et refermez [H].

### Comment lisser vos cheveux

- Avec douceur, faites glisser l'appareil sur toute la longueur de vos cheveux, lentement de la racine jusqu'au bout des cheveux [I] sans vous arrêter pendant plus de 2 secondes. Cela vous assurera un meilleur lissage de vos cheveux en évitant toute agression. Les plaques céramiques NanoGlide sont 3 fois plus douces que les plaques céramiques conventionnelles, et vous assurent lors du coiffage une glisse sans frottement pour une protection avancée des cheveux.
- Pour vous assurer un meilleur contrôle de l'appareil lors du lissage, stabilisez-le en le tenant de l'autre main à l'extrémité avant de l'appareil sur la zone prévue à cet effet.
- Vous pouvez également onduler vos cheveux en tournant doucement l'appareil vers l'intérieur et vers l'extérieur avant de l'enlever de votre mèche de cheveux.

### Comment boucler vos cheveux

Avec le lisseur professionnel de Braun, bouclez ou ondulez vos cheveux [J] :

- Serrez la mèche depuis la racine entre les deux plaques
- enroulez la mèche de cheveux autour de l'appareil en le tournant de 180°
- ensuite, délicatement replacer l'appareil à l'horizontal, puis faites glisser l'appareil jusqu'au bout de la mèche, et la votre mèche sera bouclée.

## Après utilisation

Après chaque utilisation, éteignez l'appareil en appuyant sur le bouton « on/off » (6) pendant 1 seconde.

### Indicateur résiduel de chaleur

Si l'appareil reste branché, l'écran de contrôle indique que l'appareil est en phase de refroidissement et ce jusqu'à ce que l'appareil soit complètement refroidi [F]. Uniquement lorsque la température est descendue en dessous des 60 °C, l'écran de contrôle s'éteint et vous pouvez manipuler l'appareil sans aucun danger.

## Nettoyage

Toujours débranchez l'appareil avant de le nettoyer. Ne jamais plonger l'appareil dans l'eau. Nettoyez l'appareil à l'aide d'un chiffon humide et essuyez avec un chiffon sec et doux.

Sujet à toute modification sans préavis.

A la fin de vie de votre appareil, veuillez ne pas le jeter avec vos déchets ménagers. Remettez-le à votre Centre Service agréé Braun ou déposez-le dans des sites de récupération appropriés conformément aux réglementations locales ou nationales en vigueur.



## Garantie

Nous accordons une garantie de 2 ans sur ce produit, à partir de la date d'achat.

Pendant la durée de la garantie, Braun prendra gratuitement à sa charge la réparation des vices de fabrication ou de matière en se réservant le droit de décider si certaines pièces doivent être réparées ou si l'appareil lui-même doit être échangé.

Cette garantie s'étend à tous les pays où cet appareil est commercialisé par Braun ou son distributeur exclusif.

Cette garantie ne couvre pas : les dommages occasionnés par une utilisation inadéquate et l'usure normale. Cette garantie devient caduque si des réparations ont été effectuées par des personnes non agréées par Braun et si des pièces de rechange ne provenant pas de Braun ont été utilisées.

Pour toute réclamation intervenant pendant la période de garantie, retournez ou rapportez l'appareil ainsi que l'attestation de garantie à votre revendeur ou à un Centre Service Agréé Braun.

Se réferez à [www.service.braun.com](http://www.service.braun.com) ou appelez 08.10.30.97.80 pour connaître le Centre Service Agréé Braun le plus proche de chez vous.

### Clause spéciale pour la France

Outre la garantie contractuelle exposée ci-dessus, nos clients bénéficient de la garantie légale des vices cachés prévue aux articles 1641 et suivants du Code civil.

## Español

Le rogamos que lea atentamente estas instrucciones de uso antes de su utilización y las guarde para consultas futuras.

### Importante

- Enchufe su electrodoméstico en una toma de corriente alterna solamente, y asegúrese de que el voltaje de su vivienda se corresponde con el voltaje impreso en el electrodoméstico.
-  Cet electrodoméstico nunca debe utilizarse cerca de agua (por ej. un lavabo, bañera o ducha llenos de agua). Siempre evitar que el electrodoméstico se moje.
- Para tener protección adicional, se aconseja instalar un dispositivo de corriente residual (RCD) con una corriente operativa residual estimada que no exceda de los 30 mA en el circuito eléctrico de su baño. Consulte con su instalador.
- Este aparato no es para uso de niños ni personas con minusvalías físicas, sensorias o mentales, salvo que se utilicen bajo la supervisión de una persona responsable de su seguridad. En general, recomendamos mantener este aparato fuera del alcance de los niños. Los niños deben ser supervisados para asegurarse de que no juegan con el aparato.
- Evite el contacto con las partes calientes del electrodoméstico.
- Cuando está caliente, no depositarlo en lugares que no sean resistentes al calor.
- No se debe enrollar el cordón principal alrededor del electrodoméstico. Hay que supervisar regularmente el cordón por si aparecen desgastes o daños. Si el cordón está dañado, deje de utilizar el electrodoméstico y llevarlo a un Servicio Técnico de Braun. Las tareas de reparación por parte de personal no cualificado pueden ser origen de riesgos extremos para el usuario.
- El electrodoméstico debe utilizarse solamente en cabellos secos.
- Tenga cuidado al utilizar la plancha de pelo a la máxima temperatura.

### Descripción

- 1 Zona de tacto frío
- 2 Pantalla
- 3 Botones de selección de temperatura (-/+)
- 4 Botón de «°C max» (para moldear por calentamiento extra rápido)
- 5 Botón «satin ions»
- 6 Botón de encendido/apagado «on/off»
- 7 Cordón giratorio (2 m longitud)
- 8 Surtidor de iones
- 9 NanoGlide placas de moldeado

## IONTEC

IONTEC es una tecnología desarrollada específicamente para proteger la salud de tu pelo. Reestablece la hidratación de tu pelo normalmente perdida por las herramientas de styling que utilizan altas temperaturas.

Activando el botón de «satin ions» (5), un flujo de iones llega a tu pelo. Estos satin ions envuelven cada pelo y devuelven la hidratación a tu cabello atrayendo las partículas hidratantes del aire mientras utilizas el producto. La pantalla ahora muestra «satin ions» [C] y se puede comprobar por el leve zumbido que emiten estos iones al ser desprendidos.

### Inicio

- Conectar el electrodoméstico a una toma eléctrica y pulsar el botón «on/off» (6) durante 1 segundo para encenderlo.
  - Durante el calentamiento, la pantalla está en rojo. El aparato se entrega con una temperatura predeterminada de 160 °C. El símbolo del termómetro parpadea hasta que se llega a la temperatura mostrada [A].
  - Después de aproximadamente 30 segundos, la pantalla se vuelve de color verde, indicando que se ha alcanzado la temperatura mínima de moldeado. Se puede empezar a utilizar el aparato.
  - Tan pronto como se alcanza la temperatura predeterminada, el símbolo de temperatura cesa de parpadear [B].
  - Elección de temperatura individual: Utilizando los botones de selección de temperatura (3), se puede regular la temperatura en pasos de 5 °C en un rango que va entre los 130 °C y los 200 °C. Recomendamos los siguientes ajustes de temperatura:
- | Estructura del cabello   | Ajustes de temperatura |
|--|------------------------|
| Fino, poroso, teñido, decolorado                                 | 130 °C – 160 °C        |
| Normal   | 160 °C – 175 °C        |
| Fuerte, resistente ... y para resultados de moldeado profesional | 175 °C – 200 °C        |
- Cuanto más elevado sea la temperatura, con mayor rapidez conseguirá un resultado de alisamiento brillante. Al trabajar con el nivel de temperatura máximo, no se debe tratar el mismo mechón más de una vez.
- Elevador «°C max»: Para tratar mechones de pelo difíciles, se puede elevar la temperatura pulsando sobre el botón «°C max» (4). Durante 20 segundos, el electrodoméstico se calentará hasta la temperatura máxima, con la luz de fondo encendida intermitente [D]. Después, el aparato volverá a la temperatura anteriormente seleccionada.
  - Auto apagado de seguridad: Por razones de seguridad, el electrodoméstico se apaga automáticamente después de transcurridos 30 minutos. Cinco minutos antes del apagado, la pantalla muestra «Auto off» [E] además de una luz de fondo intermitente roja/verde. Si se quiere seguir alisando, simplemente pulsar el botón de «on/off» (6) de nuevo de manera breve.
  - Función de memoria: Para hacer que sus sesiones de moldeado sean los más cómodas y rápidas posible, el dispositivo almacena los últimos ajustes para el siguiente uso.

### Moldeado

#### Preparación

- Debe asegurarse que los cabellos están completamente secos antes de utilizar el aparato.
- Primero, peine completamente el cabello con un peine de púas separadas para deshacer los enredos [G].
- Divida el pelo. Empezando cerca de las raíces, tome un mechón fino de cabellos (mechones de 3-4 cms máximo) y sujételo firmemente entre las placas [H].

#### Cómo alisar su cabello

- Suavemente deslice la plancha por toda la longitud del pelo, lenta y de manera continua, de las raíces a las puntas [I] procurando no parar por más de 2 segundos. Esto le asegura los mejores resultados de alisado sin dañar su cabello. Las placas NanoGlide Ceramic son 3 veces más suaves que las placas cerámicas convencionales y proporcionan un deslizamiento sin fricciones que protege de daños a su cabello.
- Para mejorar el control cuando se está deslizando a lo largo del mechón, se puede estabilizar el aparato agarrándolo con la mano contraria en la zona de tacto frío (1).
- Se pueden crear ondas en las puntas del cabello girando lentamente el aparato ya sea hacia el interior o al exterior antes de liberar un mechón.

#### Como rizar

Con la Braun straightener, también se puede crear rizos y ondas (J):

- Sujete un mechón por las raíces,
- déle un medio giro al aparato,
- luego lentamente mueva el aparato horizontalmente hacia las puntas del cabello y la mecha se irá rizando.

### Después del uso

Después de cada uso, apagar el aparato presionando el botón «on/off» (6), durante 1 segundo.

#### Indicador de calor residual:

Mientras el aparato está desenchufado, la pantalla se va volviendo roja y muestra el símbolo de temperatura descendiendo [F] durante la fase de enfriamiento. Solamente cuando la temperatura cae por debajo de 60 °C, la pantalla se apaga y ya se puede tocar el aparato sin ningún riesgo.

### Limpieza

Siempre desenchufar antes de limpiar. Nunca sumergir el aparato en agua.

Limpiarlo con un trapo húmedo y utilizar una tela suave para secarlo.

Sujeto a modificaciones sin previo aviso.

No tire este producto a la basura al final de su vida útil. Llévelo a un Centro de Asistencia Técnica Braun o a los puntos de recogida habilitados por los ayuntamientos.



### Garantía

Braun concede a este producto 2 años de garantía a partir de la fecha de compra.

Dentro del periodo de garantía, subsanaremos, sin cargo alguno, cualquier defecto del aparato imputable tanto a los materiales como a la fabricación, ya sea reparando, sustituyendo piezas, o facilitando un aparato nuevo según nuestro criterio.

La garantía no ampara averías por uso indebido, funcionamiento a distinto voltaje del indicado, conexión a un enchufe inadecuado, rotura, desgaste normal por el uso que causen defectos o una disminución en el valor o funcionamiento del producto.

La garantía perderá su efecto en caso de ser efectuadas reparaciones por personas no autorizadas, o si no son utilizados recambios originales de Braun.

La garantía solamente tendrá validez si la fecha de compra es confirmada mediante la factura o el albarán de compra correspondiente.

Esta garantía tiene validez en todos los países donde este producto sea distribuido por Braun o por un distribuidor asignado por Braun.

En caso de reclamación bajo esta garantía, diríjase al Servicio de Asistencia Técnica de Braun más cercano:

[www.service.braun.com](http://www.service.braun.com).

### Solo para España

Servicio al consumidor: Para localizar a su Servicio Braun más cercano o en el caso de que tenga Vd. alguna duda referente al funcionamiento de este producto, le rogamos contacte con el teléfono de este servicio 901 11 61 84.

## Português

Por favor, leia atenta e cuidadosamente as instruções de uso antes da utilização e conserve-as para referência futura.

### Importante

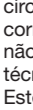
- Ligue o seu aparelho apenas a uma tomada de corrente alterna e assegure-se de que a voltagem existente no seu lar corresponde à voltagem impressa no aparelho.
-  Nunca utilizar este aparelho próximo da água (por exemplo um lavatório, uma banheira ou uma chuveiro com água). Não molhe o aparelho.
- Para protecção adicional, recomenda-se a instalação, no circuito eléctrico da casa de banho, de um aparelho de corrente residual (RCD) com uma corrente residual operativa não ultrapassando os 30 mA. Aconselhe-se junto de um técnico.
- Este aparelho não deve ser usado por crianças ou pessoas com capacidades físicas ou mentais reduzidas, excepto quando estejam sob a supervisão de alguém responsável pela sua segurança. Em geral, recomendamos que mantenha o aparelho fora do alcance de crianças. As crianças dever ser supervisionadas para garantir que não brincam com o aparelho.



- Evite tocar nas partes quentes do aparelho.
- Não colocar em superfícies não resistentes ao calor, quando quente.
- Não enrolar o fio de alimentação à volta do aparelho. Verificar com regularidade o estado do fio para identificar desgaste ou danos. Se o fio estiver danificado, deixe de usar o aparelho e leve-o a um Serviço de Assistência Técnica Braun. Trabalhos de reparação por pessoal não qualificado podem ser extremamente perigosos para o utilizador.
- O aparelho deverá ser utilizado apenas em cabelo seco.
- Tenha cuidado ao utilizar o aparelho na temperatura máxima.

## Descrição

- 1 Toque frio
- 2 Visor
- 3 Botões de selecção de temperatura (-/+)
- 4 Botão «°C max» (para um penteado instantâneo a altas temperaturas)
- 5 Botão «satin ions»
- 6 Botão ligar/desligar «on/off»
- 7 Fio extensível (2 m de comprimento)
- 8 Emissores de jactos de iões
- 9 NanoGlide placas de pentear

## IONTEC

A tecnologia IONTEC foi especificamente desenvolvida para proteger a saúde do seu cabelo. Restaura o equilíbrio de hidratação do seu cabelo, que geralmente se perde durante o penteado com calor excessivo. Ao activar o botão «satin ions» (5) o emissor verde de iões (8) liberta efectivamente milhões de iões no seu cabelo. Estes iões envolvem cada um dos seus cabelos restaurando rapidamente o equilíbrio da hidratação do seu cabelo, ao atrair partículas de humidade do ar enquanto o alisa. O visor exhibe agora «satin ions» (C) e pode ser ouvido um ligeiro ruído crepitante.

## Como Começar

- Ligue o aparelho a uma tomada eléctrica e prima o botão ligar/desligar (6) durante 1 segundo para o ligar.
  - Durante o aquecimento, o mostrador fica vermelho. O aparelho é entregue com uma temperatura padrão de 160 °C. O símbolo do termómetro fica intermitente enquanto a temperatura exibida não for atingida [A].
  - Após aproximadamente 30 segundos, o mostrador fica verde para indicar que a temperatura mínima para penteado foi atingida. Poderá começar a usar o aparelho.
  - Assim que a temperatura pré-definida é atingida, o símbolo do termómetro pára de piscar [B].
  - Escolha de temperatura individual: Utilizando os botões de selecção de temperatura (3), poderá ajustar a temperatura em 5 fases, que variam entre 130 °C e 200 °C. Recomendamos as seguintes definições de temperatura:
- | Estrutura do cabelo  | Definição da Temperatura |
|--|--------------------------|
| Fino, poroso, pintado, descolorado                               | 130 °C – 160 °C          |
| Normal   | 160 °C – 175 °C          |
| Forte, resistente ... e para resultados de penteado profissional | 175 °C – 200 °C          |
- Quanto mais elevada for a definição da temperatura, mais rapidamente será obtido o efeito de alisamento sedoso. Quando utilizar a temperatura máxima, não deverá tratar uma madeixa de cabelo mais de uma vez.
- **Intensificador «°C max»:** Para manusear madeixas difíceis, poderá intensificar a temperatura instantaneamente ao premir o botão «°C max» (4). Durante 20 segundos o aparelho aquecerá até à temperatura máxima, com a luz traseira intermitente [D]. Depois, o aparelho regressará à temperatura previamente seleccionada.
  - **Desligar de segurança automático:** Por razões de segurança, o aparelho desliga-se automaticamente após 30 minutos. Cinco minutos antes de se desligar, o visor exhibe «Auto off» [E] juntamente com uma luz vermelha/verde intermitente na parte de trás. Se deseja continuar o alisamento, deverá apenas premir brevemente o botão ligar/desligar (6).
  - **Função de memória:** De forma a tornar a sua sessão de penteado o mais conveniente e rápida possível, o aparelho armazena as suas últimas definições personalizadas para a próxima utilização.

## Penteado

### Preparação

- Assegure-se de que o seu cabelo está completamente seco antes de utilizar o aparelho.
- Penteie-o primeiro, cuidadosamente, com um pente de dentes largos, para remover embaraços [G].
- Reparta o cabelo. Comece junto às raízes, junte uma secção fina de cabelo (madeixas de 3–4 cm no máximo) e aperte-a firmemente entre as placas de pentear [H].

### Como alisar o cabelo

- Passe o ferro de alisar suavemente ao longo de todo o cabelo, lentamente e com firmeza, da raiz às pontas [I] sem parar por mais de 2 segundos. Isto assegurará melhores resultados sem danificar o cabelo. Como as placas de cerâmica NanoGlide são 3 vezes mais suaves do que as placas de cerâmica convencionais, protegem o cabelo dos estragos ao fornecer um deslizar livre de fricção.
- Para um melhor controle do deslizamento ao longo de uma madeixa, poderá estabilizar o aparelho segurando-o com a outra mão nos pontos de toque frio (1).
- Poderá criar um efeito de pontas recurvadas ao girar lentamente o aparelho, quer para fora quer para dentro, antes de libertar uma madeixa.

### Como fazer caracóis

Com o straightener, poderá criar também caracóis e ondulação (J):

- Aperte uma madeixa pelas raízes,
- dê meia volta ao aparelho,
- depois mova o aparelho lentamente, na posição horizontal, em direcção às pontas do cabelo e a madeixa transformar-se-á num caracol.

## Depois da utilização

Após cada utilização, desligue o aparelho premindo o botão ligar/desligar durante 1 segundo.

### Indicador residual de calor

Enquanto o aparelho não for desligado da tomada, o mostrador fica vermelho e exhibe o símbolo de arrefecimento [F] durante a fase de arrefecimento. Somente depois de a temperatura baixar abaixo de 60 °C, é que o mostrador se desliga e poderá tocar no aparelho sem riscos.

## Limpeza

Desligue sempre o aparelho da tomada antes de o limpar. Nunca deverá submergir o aparelho na água. Limpe o aparelho com um pano húmido e use um pano macio para o secar.

Sujeito a alterações sem aviso prévio.

Por favor não deite o produto no lixo doméstico, no final da sua vida útil. Entregue-o num dos Serviços de Assistência Técnica da Braun, ou em locais de recolha específica, à disposição no seu país.



## Garantia

Os nossos produtos dispõem de uma garantia de 2 anos a partir da data de compra. Qualquer defeito do aparelho imputável, quer aos materiais, quer ao fabrico, que torne necessário reparar, substituir peças ou trocar de aparelho dentro de período de garantia não terá custos adicionais,

A garantia não cobre avarias por utilização indevida, funcionamento a voltagem diferente da indicada, ligação a uma tomada de corrente eléctrica incorrecta, ruptura, desgaste normal por utilização que causem defeitos ou diminuição da qualidade de funcionamento do produto.

A garantia perderá o seu efeito no caso de serem efectuadas reparações por pessoas não autorizadas ou se não forem utilizados acessórios originais Braun.

A garantia só é válida se a data de compra for confirmada pela apresentação da factura ou documento de compra correspondente.

Esta garantia é válida para todos os países onde este produto seja distribuído pela Braun ou por um distribuidor Braun autorizado.

No caso de reclamação ao abrigo de garantia, dirija-se ao Serviço de Assistência Técnica Oficial Braun mais próximo: [www.service.braun.com](http://www.service.braun.com).

## Só para Portugal

Apoio ao consumidor: Para localizar o seu Serviço Braun mais próximo, no caso de surgir alguma dúvida relativamente ao funcionamento deste produto, contacte-nos por favor pelo telefone 808 20 00 33.

## Italiano

Leggere attentamente le istruzioni prima di utilizzare l'apparecchio.

## Importante

- Inserire la spina in una presa di corrente assicurandosi che il voltaggio corrisponda a quello indicato sull'apparecchio.
- L'apparecchio non deve mai essere utilizzato vicino all'acqua (ad es. in prossimità di bacinelle piene d'acqua, vasca da bagno o doccia). Non bagnare l'apparecchio.
- Per una protezione ulteriore, è possibile installare un dispositivo a corrente residua (RCD) con funzionamento di corrente residua nominale non eccedente 30 mA nel circuito elettrico del bagno. Chiedere informazioni al proprio installatore.
- Questo elettrodomestico non è progettato per essere utilizzato da bambini o da persone con capacità fisiche o mentali ridotte, senza la supervisione di una persona responsabile della loro sicurezza. In generale, noi raccomandiamo di tenerlo fuori dalla portata dei bambini. I bambini dovrebbero essere controllati per accertarsi che non giochino con il dispositivo.
- Non toccare le parti calde del prodotto.
- Non appoggiare l'apparecchio caldo su superfici non resistenti al calore.
- Non avvolgere il cavo intorno al prodotto. Controllare regolarmente che il cavo non sia logorato o danneggiato. Se il cavo fosse danneggiato, non usare il prodotto e portarlo c/o un Centro Assistenza tecnica autorizzato Braun. Riparazioni effettuate da personale non qualificato possono provocare gravi danni all'utilizzatore.
- L'apparecchio dovrebbe essere utilizzato solo su capelli asciutti.
- Prestare attenzione quando si usa l'apparecchio alla massima temperatura.

## Descrizione

- 1 Appoggio non riscaldato
- 2 Display
- 3 Tasto per la selezione della temperatura (-/+)
- 4 Tasto «°C max» (per pieghe che richiedono subito una alta temperatura)
- 5 Tasto luminoso per la funzione ionica «satin ions»
- 6 Pulsante acceso/spento «on/off»
- 7 Cordone orientabile (2 m di lunghezza)
- 8 Getto verde di ioni
- 9 Nano Glide piastra modellante

## IONTEC

IONTEC è una tecnologia che è stata specificatamente sviluppata per proteggere la salute dei tuoi capelli. Essa ristabilisce il giusto grado di idratazione dei tuoi capelli che di solito si perde durante la messa in piega a temperature eccessive.

Attivando il tasto «satin ions» (5), il getto verde di ioni (8) rilascia efficacemente milioni di ioni sui tuoi capelli. Questi ioni «satin ions» avvolgono ogni singolo capello e ristabiliscono velocemente il giusto grado di idratazione dei tuoi capelli attirando particelle idratanti dall'aria durante lo stiraggio. Lo schermo ora mostra «satin ions» (c) e si può sentire un lieve crepitio.

## Accensione

- Collegare l'apparecchio ad una presa di corrente e premere il tasto «on/off» (6) per 1 secondo per accenderlo.
- Durante il riscaldamento il display diventa rosso. L'apparecchio è progettato per avere un settaggio della temperatura pre-definito di 160 °C. Il simbolo del termometro lampeggia fintanto che la temperatura non viene raggiunta (A).
- Dopo circa 30 secondi il display diventa verde indicando così che si è raggiunta la temperatura minima per la piega. E' possibile utilizzare l'apparecchio.
- Quando è raggiunta la temperatura pre-selezionata, il simbolo del termometro smette di lampeggiare (B).
- Scelta personale della temperatura: Utilizzando il tasto per la selezione della temperatura (3) è possibile regolare la temperatura di 5 °C in una fascia compresa tra i 130° e i 200 °C. Consigliamo i seguenti settaggi di temperatura:

Struttura dei capelli	Settaggio Temperatura
Fini, scivolosi permeabili, colorati, decolorati	130 °C – 160 °C
Normali	160 °C – 175 °C
Forti / resistenti	
... e per risultati professionali	175 °C – 200 °C

Più alto è il settaggio della temperatura, più velocemente i capelli diventeranno lisci e luminosi. Quando si utilizza il settaggio massimo di temperatura, si consiglia di non passare la stessa ciocca di capelli per più di una volta.
- Tasto «°C max»: Per ciocche di capelli particolarmente difficili, è possibile aumentare la temperatura istantaneamente premendo il tasto «°C max» (4). Una luce lampeggiante indicherà che in 20 secondi il prodotto raggiungerà la temperatura massima (D). Dopo di che l'apparecchio ritornerà alla temperatura precedentemente selezionata.
- Spegnimento di sicurezza: Per motivi di sicurezza il prodotto si spegne automaticamente dopo 30 minuti. 5 minuti prima dello spegnimento il display mostra la scritta «Auto off» (E) insieme ad una luce lampeggiante rossa/verde. Se si desidera continuare ad utilizzare l'apparecchio premere di nuovo il tasto «on/off» (6).
- Funzione memoria: Allo scopo di rendere il momento della piega il più facile e veloce possibile, l'apparecchio registra l'ultimo settaggio selezionato per il prossimo utilizzo.

## Piega

### Preparazione

- Assicurarsi che i capelli siano completamente asciutti prima di utilizzare l'apparecchio.
- Per prima cosa pettinare i capelli con un pettine a denti larghi per rimuovere i nodi (G).
- Dividere i capelli in ciocche. Partire dalla radice dei capelli e prendere piccole ciocche di capelli (circa 3-4 cm massimo) e metterle nella piastra (H).

### Come stirare i capelli

- Far scivolare la piastra delicatamente per l'intera lunghezza dei capelli, stabilmente e lentamente dalla radice fino alla fine dei capelli (I) senza fermarsi per più di 2 secondi. Questo assicura i migliori risultati di stiratura senza danneggiare i capelli. Essendo la piastra in ceramica NanoGlide 3 volte più delicata di quella convenzionale, protegge i capelli da eventuali danni e permette una scorrevolezza senza frizione.
- Per un controllo migliore dell'operazione di stiramento, è possibile stabilizzare l'apparecchio tenendolo con la mano libera nei punti non riscaldati (1).
- E' possibile creare una piccola onda nella parte terminante dei capelli, semplicemente girando l'apparecchio prima verso l'esterno e poi verso l'interno prima di rilasciare la ciocca di capelli.

### Come modellare dei ricci

Con Braun straightener è possibile creare ricci ed onde (J):

- Fermare una ciocca alla radice
- fare mezzo giro con l'apparecchio
- lentamente mettere l'apparecchio in posizione orizzontale verso la fine dei capelli e la ciocca formerà un ricciolo.

## Dopo l'uso

Dopo ogni utilizzo, spegnere l'apparecchio premendo il tasto «on/off» (6) per 1 secondo.

### Indicatore di calore residuo

quando l'apparecchio è più collegato alla presa di corrente, il display diventa rosso e mostra il simbolo di raffreddamento (F) durante la fase di raffreddamento. Solo quando la temperatura scende al di sotto dei 60° C, il display si spegne ed è possibile toccare l'apparecchio senza alcun rischio.

## Pulizia

Togliere sempre la presa dalla corrente prima di pulire il prodotto. Non immergerlo mai in acqua.

Pulire l'apparecchio con un panno umido e usare un panno morbido per asciugarlo.

Salvo cambiamenti senza preavviso.

Si raccomanda di non gettare il prodotto nella spazzatura al termine della sua vita utile. Per lo smaltimento, rivolgersi ad un qualsiasi Centro Assistenza Braun o ad un centro specifico.



## Garanzia

Braun fornisce una garanzia valevole per la durata di 2 anni dalla data di acquisto.

Nel periodo di garanzia verranno eliminati, gratuitamente, i guasti dell'apparecchio conseguenti a difetti di fabbrica o di materiali, sia riparando il prodotto sia sostituendo, se necessario, l'intero apparecchio.

Tale garanzia non copre: danni derivanti dall'uso improprio del prodotto, la normale usura conseguente al funzionamento dello stesso, i difetti che hanno un effetto trascurabile sul valore o sul funzionamento dell'apparecchio.

La garanzia decade se vengono effettuate riparazioni da soggetti non autorizzati o con parti non originali Braun.

Per accedere al servizio durante il periodo di garanzia, è necessario consegnare o far pervenire il prodotto integro, insieme allo scontrino di acquisto, ad un centro di assistenza autorizzato Braun.

Contattare [www.service.braun.com](http://www.service.braun.com) o il numero 02/6678623 per avere informazioni sul Centro di assistenza autorizzato Braun più vicino.

## Nederlands

Lees voor gebruik de gebruiksaanwijzing goed door en bewaar deze om in de toekomst te kunnen raadplegen.

### Belangrijk

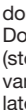
- Uw apparaat alleen op wisselspanning (~) aansluiten. Controleer altijd of de op het apparaat aangegeven netspanning overeenkomt met die van het lichtnet.
-  Gebruik het apparaat nooit in de nabijheid van of vlak boven water (bijv. boven gevulde wastafel, badkuip of douche). Zorg ervoor dat het apparaat niet nat wordt.
- Door extra bescherming raden wij een scheer-stopcontact aan (stopcontact met een beperkt wattage), die de stroomsterkte van 30 mA in de badkamer niet overschrijdt. Vraag uw installateur om advies.
- Dit apparaat is niet bedoeld voor gebruik door kinderen of personen met verminderde fysieke of mentale capaciteiten, tenzij zij het apparaat gebruiken onder toezicht van een persoon verantwoordelijk voor hun veiligheid. Houd toezicht op kinderen om te voorkomen dat ze met het apparaat gaan spelen. Buiten bereik van kinderen bewaren.
- Voorkom dat de hete onderdelen van het apparaat tijdens het gebruik in contact komen met de huid.
- Als het apparaat (nog) warm is, leg het dan nooit op een ondergrond die niet hittebestendig is.
- Wind het snoer nooit rond het apparaat en controleer het snoer regelmatig op beschadigingen of slijtage. Als het snoer vervangen moet worden dan mag dit alleen gebeuren door medewerkers van de Braun service afdeling of door Braun erkende servicediensten. Ondeskundig, oneigenlijk reparatiewerk kan ongelukken veroorzaken of de gebruiker verwonden.
- De satinliner mag alleen op droog haar worden gebruikt.
- Wees voorzichtig bij gebruik van de tang op maximum temperatuur.

### Beschrijving

- 1 Cool tip
- 2 Display
- 3 Temperatuur knoppen (-/+)
- 4 «°C max» knop (direct stylen op hoge temperatuur)
- 5 Ionische-glans knop «satin ions»
- 6 Aan/uit knop «on/off»
- 7 Meedraaiend snoer (2 m lengte)
- 8 Groene ion-jets
- 9 NanoGlide styling platen

## IONTEC

IONTEC is een technologie die speciaal ontwikkeld is om de gezondheid van uw haar te beschermen. Het herstelt de vochtbalans van uw haar die vaak verstoord wordt door te stylen met een (te) hoge temperatuur. Door de «satin ions» knop (5) te activeren verspreiden de groene ion-jets (8) miljoenen ionen over uw haar. Deze satijnzachte ionen omhullen iedere individuele haar en herstellen vliegensvlug de vochtbalans van het haar door vochtdeeltjes uit de lucht te onttrekken tijdens het straightening. Op het schermpje staat «satin ions» (C) en u kunt een licht knisperend geluid horen als u de satin ion knop (5) aan zet.

### Vóór het gebruik

- Stop de stekker in het stopcontact en schakel het apparaat aan door de aan/uit schakelaar (6) 1 seconde in te drukken.
- Gedurende het opwarmen kleurt het display rood. Het apparaat zal zichzelf uitschakelen bij een temperatuur van 160°. Gedurende het opwarmen zal het thermometer-symbool knipperen [A].
- Na ongeveer 30 seconden zal het display groen worden om aan te geven dat de minimale styling temperatuur bereikt is. U kunt het apparaat gebruiken.
- Zodra de ingestelde temperatuur is bereikt zal het thermometer-symbool stoppen met knipperen [B].
- Individuele temperatuur keuze: Het is mogelijk om middels de temperatuur knoppen (3) de temperatuur aan te passen in stappen van 5 °C tussen 130 °C en 200 °C. Wij raden de volgende instellingen aan:

Soort haar	Temperatuurstand
Fijn, poreus en gekleurd	130 °C – 160 °C
Normaal	160 °C – 175 °C
Sterk, stug	
... en voor een professioneel styling resultaat	175 °C – 200 °C

Des te hoger de temperatuurstand, des te sneller een glad styling resultaat. Als er met de hoogste temperatuurstand wordt gestyled is het beter om dezelfde haarstreng niet meer dan 1 keer te behandelen.
- «°C max» knop: Voor de behandeling van moeilijke haarstrengen is de «°C max» knop (4) om direct de temperatuur te laten stijgen. Gedurende 20 seconden zal de stijltang warmer worden tot de maximale temperatuur, terwijl het display knippert [D]. Naderhand zal het apparaat terugschakelen naar de oorspronkelijke temperatuurstand.
- Automatische veiligheidsschakelaar: Wegens veiligheidsredenen zal het apparaat na 30 minuten automatisch uitschakelen. Vijf minuten voor uitschakelen zal er op het display «Auto off» [E] komen te staan terwijl de achtergrond rood/groen knippert. Druk kort op de aan/uit knop (6) om verder te gaan.
- Geheugenfunctie: Om het stylen zo snel en aangenaam mogelijk te laten verlopen wordt voor het eerstvolgende gebruik de laatste gepersonaliseerde instelling opgeslagen in het geheugen.

## Stylen

### Voorbereiding

- Zorg ervoor dat voor gebruik uw haar helemaal droog.
- Kam eerst uw haar om de klitten eruit te halen [G].



- Verdeel het haar in strengen. Begin dicht bij de haarwortel en klem een streng haar (van 3-4 cm max) tussen de tang en sluit deze [H].

#### Het steil maken van het haar

- Laat de straightener zachtjes door het haar glijden van de wortel tot aan de haarpuntjes [I] zonder langer dan 2 seconden te stoppen. Dit zorgt ervoor dat u het beste straightening resultaat krijgt zonder de haren te beschadigen. Omdat de keramische NanoGlide tang 3 keer gladder is dan conventionele keramische tangen helpt het beschadiging van het haar voorkomen. Er is namelijk zo min mogelijk wrijving tussen de tang en het haar.
- Voor meer controle tijdens het stylen van een haarstreng kunt u het apparaat stabiliseren door twee vingers van uw andere hand op de cool tips (1) te plaatsen.
- Je kunt het haar een lichte kromming geven aan het uiteinde door het apparaat naar buiten of naar binnen toe te draaien voordat het haar wordt losgelaten.

#### Krullen in het haar

Met de Braun straightener is het ook mogelijk om grove krullen en golven (J) te maken:

- Pak een streng haar bij de wortel,
- draai het apparaat een halve draai,
- beweeg het apparaat vervolgens langzaam horizontaal naar buiten toe en de streng zal een krul worden.

#### Na gebruik

Schakel na gebruik het apparaat uit door 1 seconde op de aan/uit knop (6) te drukken.

#### Hitte indicator:

Zolang de stekker van het apparaat niet uit het stopcontact is gehaald zal het display rood kleuren en het afkoelsymbool [F] aan gaan gedurende het afkoelproces. Pas als de temperatuur lager is dan 60 °C, zal het display uitschakelen en kan het apparaat zonder risico worden aangeraakt.

#### Schoonmaken

Zorg er voor dat de stekker van het apparaat altijd uit het stopcontact is tijdens het reinigen. Dompel het apparaat nooit onder in water.

Maak het apparaat schoon met een vochtige doek en gebruik een zachte doek om het te drogen.

Wijzigingen voorbehouden.

Gooi dit apparaat aan het eind van zijn nuttige levensduur niet bij het huisafval. Lever deze in bij een Braun Service Centre of bij de door uw gemeente aangewezen inleveradressen.



#### Garantie

Op dit produkt verlenen wij een garantie van 2 jaar geldend vanaf datum van aankoop. Binnen de garantieperiode zullen eventuele fabricagefouten en/of materiaalfouten gratis door ons worden verholpen, hetzij door reparatie, vervanging van onderdelen of omruilen van het apparaat.

Deze garantie is van toepassing in elk land waar dit apparaat wordt geleverd door Braun of een officieel aangestelde vertegenwoordiger van Braun.

Beschadigingen ten gevolge van onoordeelkundig gebruik, normale slijtage en gebreken die de werking of waarde van het apparaat niet noemenswaardig beïnvloeden vallen niet onder de garantie. De garantie vervalt bij reparatie door niet door ons erkende service-afdelingen en/of gebruik van niet originele Braun onderdelen.

Om gebruik te maken van onze service binnen de garantieperiode, dient u het complete apparaat met uw aankoopbewijs af te geven of op te sturen naar een geautoriseerd Braun Customer Service Centre: [www.service.braun.com](http://www.service.braun.com).

Bel 0 800 44 55 388 voor een Braun Customer Service Centre bij u in de buurt.

## Dansk

Læs brugsvejledningen omhyggeligt, før apparatet tages i brug, og behold den til senere brug.

#### Vigtigt

- Apparatet må kun sluttes til et stik med vekselstrøm. Kontroller, at netspændingen svarer til den spænding, som står på apparatet.
- Apparatet må aldrig anvendes i nærheden af vand (f.eks. en fyldt håndvask, et badekar eller brusebad). Apparatet må ikke blive vådt.
- Som yderligere sikkerhed anbefales det at installere en fejlstrømssikring i badeværelsets elektriske strømkreds med en tilladt reststrøm på maks. 30 mA. Få yderligere oplysninger hos en elektriker.
- Dette produkt er ikke beregnet til at bruges af børn eller svagelige personer uden overvågning af en person der er ansvarlig for deres sikkerhed. Generelt anbefaler vi at produktet opbevares utilgængeligt for børn. Børn bør overvåges for at sikre at de ikke leger med apparatet.
- Undgå at berøre varme dele af apparatet.
- Når apparatet er varmt, må det ikke placeres på overflader, som ikke er varmebestandige.
- Ledningen må ikke vikles om apparatet. Kontroller regelmæssigt, om ledningen er slidt eller beskadiget. Hvis ledningen er beskadiget, må apparatet ikke anvendes mere, men skal indleveres på et Braun Servicecenter. Ukvalificerede reparationer kan udsætte brugeren for stor fare.
- Apparatet må kun bruges i tørt hår.
- Vær forsigtig, når du bruger apparatet ved maksimumtemperatur.

#### Beskrivelse

- 1 Kølige berøringspunkter
- 2 Display
- 3 Knapper til temperaturvalg (-/+)
- 4 «°C max»-knap (til omgående styling ved høj temperatur)
- 5 «satin ions»-knap
- 6 Tænd-/slukknop «on/off»
- 7 Drejelig ledning (længde 2 m)
- 8 Grøn ion-spreder
- 9 NanoGlide stylingplader

## IONTEC

IONTEC er en teknologi som er specielt udviklet til at beskytte friskheden i håret. Den genopretter den fugtbalance i håret som normalt forsvinder ved styling med ekstrem varme.

Ved at aktivere «satin ions»-knappen (5), udsender den grønne ion-spreder (8) effektivt millioner af ioner i dit hår. Disse satin-ioner omkranser hvert hårstrå og genopretter hurtigt fugtbalancen i håret ved at tiltrække fugtpartikler fra luften mens håret glattes. Displayet viser nu «satin ions» [C] og der høres en svag knitrende lyd.

#### Ibrugtagning

- Slut apparatet til en stikkontakt og tryk på tænd-/slukknappen (6) i 1 sekund for at tænde for det.
- Displayet lyser rødt under opvarmningen. Apparatet leveres med en standardindstilling af temperaturen på 160 °C. Termometersymbolet blinker, indtil den viste temperatur er nået [A].
- Efter cirka 30 sekunder bliver displayet grønt. Det viser, at minimum-stylingtemperaturen er nået. Du kan nu begynde at anvende apparatet.
- Så snart den forudindstillede temperatur er nået, holder termometerets symbol op med at blinke [B].
- Individuelt temperaturvalg: Ved hjælp af temperaturknappen (3) kan temperaturen indstilles i trin på 5 °C inden for et område imellem 130 °C og 200 °C. Vi anbefaler følgende temperaturindstillinger:

#### Hårstruktur

Fint, porøst, farvet, afbleget 130 °C – 160 °C

Normalt 160 °C – 175 °C

Stærkt, modstandsdygtigt ... og for 175 °C – 200 °C

at opnå professionelle stylingresultater

Jo højere temperaturen er, jo hurtigere opnår du et blankt og

glat resultat. Når du arbejder med maksimal

temperaturindstilling, bør du ikke behandle samme lok mere

end en gang.

- «°C max»-effekt: Til vanskelige lokker kan du omgående øge temperaturen ved at trykke på «°C max»-knappen (4). I 20 sekunder opvarmer apparatet til maksimumtemperatur, mens lyset blinker [D]. Derefter går apparatet tilbage til den tidligere valgte temperatur.

- Automatisk sikkerhedsslukning: Af sikkerhedsgrunde slukker apparatet automatisk efter 30 minutter. Fem minutter før det slukker, viser displayet «Auto off» [E], mens lyset blinker rødt/grønt. Ønsker du at blive ved at glatte, skal du blot trykke kort på tænd-/slukknappen (6).

- Hukommelsesfunktion: For at gøre stylingen så bekvem og hurtig som muligt gemmer apparatet dine seneste, personlige indstillinger til næste gang, apparatet anvendes.

#### Styling

##### Forberedelser

- Sørg for, at håret er helt tørt, før du bruger apparatet.

- Start med at rede håret igennem med en grov kam for at fjerne ugler [G].

- Opdel håret i sektioner. Begynd tæt ved hårroden, tag en tynd lok hår (på maks. 3-4 cm) og læg den fast imellem glattepladerne [H].

##### Sådan glattes dit hår

- Før forsigtigt glattepladerne langsomt og roligt hele vejen igennem håret fra rod til spids [I] uden at stoppe længere end 2 sekunder. Det giver det glatteste resultat, uden at håret beskadiges. NanoGlide keramiske plader er tre gange glattere end almindelige keramiske plader. Derfor beskytter de mod skader ved at glide igennem håret uden friktion.

- For at få bedre kontrol når du fører jernet langs en hårlok, kan du stabilisere apparatet ved at holde det med den anden hånd på de kolde berøringspunkter (1).

- Du kan vende hårets spidser ved langsomt at vende apparatet enten udad eller indad, før du slipper hårlokken.

##### Sådan laver du krøller

Du kan også lave store krøller og bølger [J] med Braun straightener

- Luk jernet om en hårlok ved roden

- drej apparatet en halv omgang

- bevæg så langsomt apparatet vandret mod hårspidserne, og lokken bliver bølget.

#### Efter brug

Efter brug slukkes apparatet ved at trykke på tænd-/slukknappen (6) i 1 sekund.

#### Indikator til eftervarme

Hvis apparatet ikke er taget ud af stikkontakten, bliver displayet rødt og viser nedkølings symbolet [F] under hele nedkølingsfasen. Displayet slukker først, når temperaturen er faldet til under 60 °C, og du uden risiko kan røre ved apparatet.

#### Rengøring

Træk altid stikket ud af stikkontakten, før apparatet rengøres. Nedsænk aldrig apparatet i vand.

Rengør apparatet med en fugtig klud, og tør det efter med en blød klud.

Kan ændres uden varsel.

Apparatet bør efter endt levetid ikke kasseres sammen med husholdningsaffaldet. Bortskaffelse kan ske på et Braun Servicecenter eller passende, lokale opsamlingssteder.



#### Garanti

Braun yder 2 års garanti på dette produkt gældende fra købsdatoen. Inden for garantiperioden vil Braun for egen regning afhjælpe fabrikations- og materialefejl efter vort skøn



gennem reparation eller ombytning af apparatet. Denne garanti gælder i alle lande, hvor Braun er repræsenteret.

Denne garanti dækker ikke skader opstået ved fejlbetjening, normalt slid eller fejl som har ringe effekt på værdien eller funktionsdygtigheden af apparatet. Garantien bortfalder ved reparationer udført af andre end de af Braun anviste reparatører og hvor originale Braun reservedele ikke er anvendt.

Ved service inden for garantiperioden afleveres eller indsendes hele apparatet sammen med købsbevis til et autoriseret Braun Service Center: [www.service.braun.com](http://www.service.braun.com).

Ring 7015 0013 for oplysning om nærmeste Braun Service Center.

## Norsk

Les bruksanvisningen nøye før du tar produktet i bruk, og ta vare på den til senere bruk.

### Viktig

- Produktet kan tilsluttes et vekselstrømuttak. Kontroller at nettspenningen i huset samsvarer med spenningen som er angitt på apparatet.
-  Apparatet må aldri brukes i nærheten av vann (f.eks. vann i servant, badekar eller dusj). Ikke la apparatet bli vått.
- Som ekstra beskyttelse anbefaler vi at du installerer en RCD (en reststrømmenhet) med en angitt driftsstrøm på ikke mer enn 30 mA i den elektriske kretsen på badet. Be elektrikeren om råd.
- Dette produktet er ikke ment å brukes av barn eller personer med redusert fysisk eller mental kapasitet, med mindre en person ansvarlig for barnets eller den andre personens sikkerhet har kontroll over situasjonen. Generelt anbefaler vi at produktet oppbevares utilgjengelig for barn. Barn bør få instruksjon slik at de ikke leker med apparatet.
- Unngå å berøre de varme delene på apparatet.
- Apparatet må kun plasseres på varmebestandige overflater når det er oppvarmet.
- Strømledningen må ikke vikles rundt apparatet. Kontroller ledningen regelmessig for slitasje og skader. Du må ikke bruke produktet hvis ledningen er blitt skadet. Ta det med til et godkjent Braun serviceverksted for reparasjon. Ukvalifisert reparasjonsarbeid kan medføre stor fare for brukeren.
- Apparatet bør bare brukes på tørt hår.
- Vær forsiktig når du bruker apparatet ved høyeste temperaturinnstilling.

### Beskrivelse

- 1 Kalde berøringspunkter
- 2 Display
- 3 Knapper for temperaturvalg (-/+)
- 4 «°C max»-knapp (for styling på øyeblikkelig høy temperatur)
- 5 «satin ions»-knapp
- 6 På/av-knapp «on/off»
- 7 Ledning (2 m lang) med roterbart feste
- 8 Grønn ione-spreder
- 9 NanoGlide retteplater

## IONTEC

IONTEC er teknologi som er spesialutviklet for å bevare et sunt hår. Den gjenoppbygger fuktbalansen i håret som normalt forsvinner ved styling med ekstrem varme. Ved å aktivere «satin ions»-knappen (5), frigjør den grønne ione-sprederen (8) millioner av ioner i håret ditt. Disse sateng-ionene omslutter hvert hårstrå og gjenoppretter raskt fuktbalansen i håret ved å tiltrekke seg fuktpartikler fra luften mens håret glettes. Displayet viser nå «satin ions» [C] og du kan høre en svakt knitrende lyd.

### Før bruk

- Koble apparatet til en stikkontakt, og trykk på/av-knappen (6) i ett sekund for å slå på apparatet.
- Displayet blir rødt mens apparatet varmes opp. Apparatet kommer med en standard temperaturinnstilling på 160 °C. Termometersymbolet blinker inntil den viste temperaturen er nådd. [A]
- Etter rundt 30 sekunder blir displayet grønt, noe som viser at minimumstemperaturen for styling er nådd. Nå kan du begynne å bruke apparatet.
- Så snart den innstilte temperaturen er nådd, slutter termometersymbolet å blinke [B].
- Individuell temperaturinnstilling: Med temperaturvalgknappene (3) kan du stille inn temperaturen i trinn på 5 °C i området fra 130 °C til 200 °C. Vi anbefaler følgende temperaturinnstillinger:

Hårstruktur	Temperaturinnstilling
Fint, porøst, farget, bleket	130 °C – 160 °C
Normalt	160 °C – 175 °C
Kraftig, robust	175 °C – 200 °C

... og for et profesjonelt stylingresultat Jo høyere temperatur du stiller inn, desto raskere vil du oppnå et glatt resultat. Hvis du bruker den høyeste temperaturinnstillingen, bør du ikke behandle samme hårlokk mer enn én gang.
- «°C max»-forsterker: Når du har å gjøre med gjenstridige hårlokker, kan du forsterke temperaturen øyeblikkelig ved å trykke inn «°C max»-knappen (4). Apparatet holder maksimal temperatur i 20 sekunder mens bakgrunnsbelysningen blinker [D]. Deretter går apparatet tilbake til den tidligere valgte temperaturen.
- Slår seg automatisk av: Av sikkerhetsgrunner slår apparatet seg automatisk av etter 30 minutter. Fem minutter før apparatet slår seg av, viser displayet «Auto off» [E] mens bakgrunnsbelysningen blinker i rødt/grønt. Hvis du vil fortsette med å behandle håret, trykker du kort på på/av-knappen (6).
- Minnefunksjon: Apparatet lagrer dine siste personlige innstillinger, slik at det er lett å sette neste gang du skal style håret.

### Styling

#### Forberedelser

- Sørg for at håret er helt tørt før du bruker produktet.
- Gre godt gjennom håret med en bredtannet kam for å fjerne floker [G].
- Del håret opp i felt. Start ved hårrøttene og ta et tynt hårfelt (høyst 3–4 cm bredt) som du klemmer godt fast mellom retteplatene [H].

#### Slik glatter du ut håret

- La rettetangen gli forsiktig og langsomt nedover hele hårets lengde, fra rot til tupper [I], uten å stoppe i mer enn 2 sekunder. Dette vil gi det beste resultatet uten å skade håret. NanoGlide keramiske plater er tre ganger glattere enn konvensjonelle keramiske plater. Dermed sørger de for friksjonsfri gliding, slik at håret blir beskyttet mot skader.
- Du kan stabilisere apparatet og oppnå bedre styring ved å holde den andre hånden på de kalde berøringspunktene (1) mens du lar retteplatene gli over hårlokkene.
- Du kan lage vipper i tuppene ved å snu apparatet innover eller utover før du slipper hårlokken.

#### Slik lager du krøller

- Med Braun straightener kan du også lage løse krøller og bølger (J):
- Klem en hårlokk fast ved røttene
  - snu apparatet en halv gang rundt
  - beveg deretter langsomt apparatet horisontalt mot hårtuppene. Hårlokken vil bli krøllet.

### Etter bruk

Slå av apparatet etter bruk ved å trykke på på/av-knappen (6) i ett sekund.

#### Restvarmeindikator

Så sant apparatet er tilkoblet strømmettet, blir displayet rødt og viser avkjølingssymbolet [F] mens apparatet avkjøles. Displayet slår seg av når temperaturen er under 60 °C, og da først kan du berøre apparatet uten fare.

### Rengjøring

Trekk alltid ut støpselet før rengjøring. Ikke dypp apparatet i vann.

Rengjør produktet med en fuktig klut, og bruk en myk klut for å tørke det.

Med forbehold om endringer.

Ikke kast dette produktet sammen med husholdningsavfall når det skal kasseres. Det kan leveres hos et Braun servicesenter eller en miljøstasjon.



### Garanti

Vi gir 2 års garanti på produktet gjeldende fra kjøpsdato. I garantitiden vil vi gratis rette eventuelle fabrikkasjons- eller materialfeil, enten ved reparasjon eller om vi finner det hensiktsmessig å bytte hele produktet.

Denne garanti er gyldig i alle land der Braun eller Brauns distributør selger produktet.

Denne garanti dekker ikke: skader på grunn av feil bruk, normal slitasje eller skader som har ubetydelig effekt på produktets verdi og virkemåte. Garantien bortfaller dersom reparasjoner utføres av ikke autorisert person eller hvis andre enn originale Braun reservedeler benyttes.

For service i garantitiden skal hele produktet leveres eller sendes sammen med kopi av kjøpskvittering til nærmeste autoriserte Braun Serviceverksted: [www.service.braun.com](http://www.service.braun.com).

Ring 22 63 00 93 for å bli henvist til nærmeste autoriserte Braun Serviceverksted.

### NB

For varer kjøpt i Norge har kunden garanti i henhold til NEL's Leveringsbetingelser.

## Svenska

Läs bruksanvisningen noga innan du använder produkten och spara den för framtida bruk.

### Viktigt

- Anslut bara produkten till eluttag med växelström, och kontrollera att spänningen i uttaget motsvarar den spänning som finns angiven på produkten.
-  Produkten får aldrig användas i närheten av vatten (t.ex. ett fyllt handfat, badkar eller en dusch). Produkten får inte bli våt.
- För ytterligare skydd bör du installera en jordfelsbrytare i badrummet, som löser ut vid en felström på max. 30 mA. Be elinstallatören om råd.
- Denna produkt är inte menad att användas av barn eller personer med reducerad fysisk eller mental kapacitet utan övervakning av en person som är ansvarig för deras säkerhet. Generellt rekommenderar vi att produkten förvaras utom räckhåll för barn. Barn bör hållas under uppsikt för att säkerställa att de inte leker med apparaten.
- Rör inte vid de delar som blir varma.
- När produkten är varm får den inte läggas på en yta som inte är värmetålig.
- Linda inte sladden runt produkten. Kontrollera regelbundet om sladden är nött eller skadad. Om sladden är skadad ska du sluta använda produkten och lämna in den på ett av Brauns servicecenter. Reparationsarbete utfört av en obehörig person kan medföra risker för användaren.
- Produkten ska bara användas på torrt hår.
- Var försiktig när du använder apparaten på den högsta temperaturen.

### Beskrivning

- 1 Svala ytor
- 2 Display
- 3 Temperaturknappar (-/+)
- 4 «°C max»-knapp (för omedelbar styling med max temperatur)
- 5 «satin ions»-knapp
- 6 Strömbrytare «on/off»
- 7 Vridbar sladd (2 m lång)
- 8 Grön ion-spridare
- 9 NanoGlide stylingplattor
- 9

## IONTEC

IONTEC är en teknologi som är särskilt utvecklad för att skydda friskheten i ditt hår. Den återställer hårets fuktbalans som normalt förloras vid styling med extrem värme. Genom att aktivera «satin ions»-knappen (5), sänder den gröna ion-spridaren (8) effektivt ut miljoner av ioner i ditt hår. Dessa satin-ioner omsluter varje hårstrå och återställer snabbt hårets fuktbalans genom att dra åt sig fuktpartiklar i luften när du plattångar håret. Displayern visar nu «satin ions» [C] och man kan höra ett svagt sprakande ljud.

### Komma igång

- Anslut produkten till ett vägguttag och tryck på strömbrytaren (6) i en sekund för att starta den.
- Under uppvärmningen är displayen röd. Vid leveransen är apparaten inställd på 160 °C. Termometersymbolen blinkar tills den temperatur som visas på displayen har uppnåtts [A].
- Efter cirka 30 sekunder blir displayen grön när den lägsta möjliga stylingtemperaturen har uppnåtts. Då kan du börja använda produkten.
- Så snart den förinställda temperaturen har uppnåtts slutar termometersymbolen [B] att blinka.
- Val av temperatur: Med temperaturknapparna (3), kan du ställa in temperaturen i steg om 5 °C mellan 130 °C och 200 °C. Vi rekommenderar följande temperaturinställningar:

Hårtyp	Temperatur
Fint, poröst, färgat, blekt	130 °C – 160 °C
Normalt	160 °C – 175 °C
Starkt, tåligt	

... och för professionellt stylingresultat 175 °C – 200 °C

- Ju högre temperatur du ställer in, desto snabbare får du blankt och platt hår. När du har ställt in temperaturen på max bör du inte behandla samma slinga mer än en gång.
- «°C max» booster: För behandling av besvärliga hårslingor kan du snabbt höja temperaturen kraftigt med «°C max»-knappen (4). Under 20 sekunder hettas produkten upp till maxtemperatur samtidigt som bakgrundsbelysningen [D] blinkar. Efteråt går produkten tillbaka till den tidigare valda temperaturen.
- Automatisk avstängning: Av säkerhetsskäl stängs produkten automatiskt av efter 30 minuter. Fem minuter innan produkten stängs av visas texten «Auto off» [E] samtidigt som bakgrundsbelysningen blinkar med ett röd-grönt sken. Om du vill fortsätta stylingen trycker du bara på strömbrytaren (6) igen.
- Minnesfunktion: För att underlätta för dig när du ska styla ditt hår sparar produkten dina senaste inställningar till nästa gång du använder den.

### Styling

#### Förberedelser

- Se till att håret är helt torrt innan du börjar använda produkten.
- Börja med att kamma igenom håret med en bredtandad kam för att reda ut alla tovor [G].
- Dela upp håret. Börja nära hårbotten, ta en smal slinga hår (max 3–4 cm bred) och kläm fast den mellan plattorna [H].

#### Att göra håret rakt

- Arbeta igenom hela håret med tången, långsamt och jämnt, från hårbotten ända ut till topparna [I] utan att stanna mer än två sekunder. Det ger bästa resultat utan att skada håret. Keramikplattorna NanoGlide har tre gånger så slät yta som vanliga keramikplattor och skyddar därför håret eftersom de glider helt utan friktion.
- För att få ett stadigare grepp om plattången kan du hålla den med den andra handen på de svala ytorna (1).
- Du kan böja topparna genom att långsamt vrida produkten utåt eller inåt precis innan du släpper en slinga.

#### Att forma lockar

Med Braun straightener kan du också göra håret lockigt och vågigt (J):

- Kläm fast en slinga vid hårbotten
- vrid produkten ett halvt varv
- för sedan produkten långsamt horisontellt mot topparna, så formas slingan till en lock.

### Efter användning

När du är färdig slår du av produkten genom att trycka på strömbrytaren (6) under en sekund.

#### Restvärmevisare

Så länge kontakten sitter i uttaget lyser displayen rött och kylningssymbolen [F] visas under tiden som produkten svalnar. Displayen slocknar inte förrän temperaturen har sjunkit under 60 °C, och du kan röra vid produkten utan att bränna dig.

### Rengöring

Ta alltid ut kontakten innan du rengör produkten. Sänk aldrig ned den i vatten.

Rengör produkten med en fuktig duk och torka torrt med en mjuk duk.

Med förbehåll för ändringar.

När produkten är förbrukad får den inte kastas tillsammans med hushållssoporna. Avfallshantering kan ombesörjas av Braun servicecenter eller på din lokala återvinningsstation.

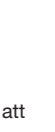

### Garanti

Vi garanterar denna produkt för två år från och med inköpsdatum. Under garantitiden kommer vi utan kostnad, att avhjälpa alla brister i apparaten som är hänförliga till fel i material eller utförande, genom att antingen reparera eller byta ut hela apparaten efter eget gottfinnande.

Denna garanti gäller i alla länder där denna apparat levereras av Braun eller deras auktoriserade återförsäljare.

Garantin gäller ej: skada på grund av felaktig användning eller normalt slitage, liksom brister som har en försumbar inverkan på apparatens värde eller funktion. Garantin upphör att gälla om reparationer utförs av icke behörig person eller om Brauns originaldelar inte används.

För att erhålla service under garantitiden skall den kompletta apparaten lämnas in tillsammans med inköpskvittot, till ett auktoriserat Braun verkstad: [www.service.braun.com](http://www.service.braun.com).

Ring 020-21 33 21 för information om närmaste Braun verkstad.

## Suomi

Lue käyttöohjeet huolellisesti ennen käyttöä ja säilytä ne mahdollista myöhempää tarvetta varten.

### Tärkeää

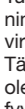
- Yhdistä laite vain vaihtovirtaan ja varmista, että jännite vastaa laitteeseen merkittyä jännitettä.
-  Tätä laitetta ei saa koskaan käyttää veden lähellä (esim. vedellä täytetyn pesualtaan, kylpyammeen tai suihkun lähellä). Älä anna laitteen kastua.
- Turvallisuutta voi lisätä asentamalla vikavirtasuojan, jonka nimellinen toimintavirta on enintään 30 mA kylpyhuoneen virtapiirissä. Kysy lisätietoja sähköasentajalta.
- Tätä laitetta ei ole tarkoitettu lasten käyttöön. Tätä laitetta ei ole myöskään tarkoitettu henkilöiden, joilla on alentunut fyysinen tai psyykinen tila, käytettäväksi. Poikkeuksena, jos lapsi tai henkilö on hänen turvallisuudestaan vastaavan henkilön valvonnan alaisena. Suosittelemme, että laitteen tulee olla lasten ulottumattomissa. Lapsia pitää valvoa eikä heidän saa antaa leikkiä laitteella.
- Vältä koskemasta laitteen kuumia osia.
- Älä aseta kuumaa laitetta pinnoille, jotka eivät ole lämmönkestäviä.
- Älä kierrä verkkojohtoa laitteen ympärille. Tarkista verkkojohto säännöllisesti, ettei se ole kulunut tai vahingoittunut. Jos verkkojohto on vaurioitunut, lopeta laitteen käyttö ja vie se valtuutettuun Braun-huoltoliikkeeseen. Valtuuttamaton huoltotyö voi aiheuttaa vakavia vaaratilanteita käyttäjälle.
- Käytä laitetta ainoastaan kuiviin hiuksiin.
- Ole varovainen käyttäessäsi laitetta enimmäislämpötilalla.

### Laitteen osat

- 1 Cool touch -urat
- 2 Näyttö
- 3 Lämpötilanvalintapainikkeet (-/+)
- 4 «°C max»-painike (muotoiluun välittömästi korkeassa lämpötilassa)
- 5 «satin ions»-painike
- 6 Virtapainike «on/off»
- 7 Pyörivä johto (pituus 2 m)
- 8 Vihreä ioni-suutin
- 9 NanoGlide muotoilulevyt

## IONTEC

IONTEC-tekniikka on suunniteltu erityisesti suojaamaan hiustesi terveyttä. Se palauttaa hiusten kosteustasapainon, joka yleensä häviää muotoiltaessa hiuksia voimakkaalla lämmöllä. Painamalla «satin ions» -painiketta (5), vihreä ioni-suutin (8) vapauttaa tehokkaasti miljoonia ioneita hiuksiisi. Satiini-ionit ympäröivät jokaisen hiuksen ja palauttavat nopeasti hiusten kosteustasapainon vetämällä puoleensa kosteushiuksia ilmasta, suoristaen samalla hiuksia. Näytössä näkyy «satin ions» [C] ja samalla saattaa kuulua raskaaleva ääni.

### Näin aloitat

- Kytke laite verkkovirtaan ja käynnistä se painamalla virtapainiketta (6) 1 sekunnin ajan.
- Näyttö muuttuu punaiseksi kuumenemisen aikana. Laitteen lämpötilan oletusasetus on 160 °C. Lämpömittarin kuva vilkkuu, kunnes näytössä oleva lämpötila on saavutettu [A].
- Noin 30 sekunnin kuluttua näyttö muuttuu vihreäksi. Se tarkoittaa, että muotoiluun tarvittava vähimmäislämpötila on saavutettu. Voit aloittaa laitteen käytön.
- Kun asetettu lämpötila on saavutettu, lämpömittarin kuva lakkaa vilkkumasta [B].
- Yksilöllinen lämpötilanvalinta Lämpötilanvalintapainikkeilla voit säätää lämpötilaa 5 °C:een tarkkuudella 130 °C:n ja 200 °C:n välillä. Suosittelemme seuraavia lämpötila-asetuksia:

Hiusten rakenne	Lämpötila-asetus
Ohut, huokoinen, värjätty, vaalennettu	130 °C – 160 °C
Normaali	160 °C – 175 °C
Vahva, kestävä	

... sekä ammittimaisiin lopputuloksiin 175 °C – 200 °C

Mitä korkeampi lämpötila-asetus, sitä nopeammin saat suoran ja sileän lopputuloksen. Kun käytät enimmäislämpötila-asetusta, kosittele samaa suortuvaa vain yhden kerran.

- «°C max»-tehotoiminto: Vaikeiden hiussuortuvien käsittelyä varten voit lisätä lämpötilaa välittömästi painamalla «°C max»-painiketta (4). Laite kuumenee 20 sekunniksi enimmäislämpötilaan, jolloin taustavalo vilkkuu [D]. Sen jälkeen laitteen lämpötila palaa takaisin aiemmin valittuun lämpötilaan.
- Turvallinen automaattinen virrankatkaisu: Turvallisuussyistä laite sammuu automaattisesti 30 minuutin kuluttua. Viisi minuuttia ennen sammumista näytössä näkyy «Auto off» [E] ja punainen/vihreä vilkkuva taustavalo. Jos haluat jatkaa suoristamista, paina virtapainiketta (6) uudestaan lyhyesti.
- Muistitoiminto: Jotta muotoileminen olisi mahdollisimman mukavaa ja nopeaa, laite tallentaa viimeksi käyttämäsi asetukset seuraavaa käyttökertaa varten.

### Muotoilu

#### Esivalmistelu

- Varmista ennen laitteen käyttöä, että hiuksesi ovat täysin kuivat.
- Kampaa hiuksesi aluksi harvapiikkisellä kammalla takkujen poistamiseksi [G].
- Jaa hiuksesi osiin. Aloita juurien läheltä. Ota ohut hiusosa (enintään 3-4 cm:n suuruinen) ja paina se napakasti muotoilulevyjen väliin [H].

#### Hiusten suoristaminen

- Vie suoristaja koko hiuspituuden läpi hitaasti ja vakaasti juurista latvoja kohti [I] pysähtymättä 2 sekuntia pidemmäksi ajaksi. Näin saat parhaan lopputuloksen hiuksiasi vahingoittamatta. Koska keraamiset NanoGlide-levyt ovat 3 kertaa sileämmät kuin perinteiset keraamiset levyt, ne liukuvat kitkattomasti ja suojaavat hiuksiasi vaurioilta.
- Hallitset hiussuortuvan liukumista paremmin, kun vakautat laitteen pitämällä toisella kädellä kiinni viileästä kärjestä (1).
- Voit muotoilla latvat kääntämällä laitetta hitaasti joko sisään- tai ulospäin ennen suortuvan vapauttamista.



## Kiharoiden tekeminen

Braun straightenerilla voit myös tehdä löyhiä kiharoita ja laineita (J):

- Paina suortuva juurista levyjen väliin,
- käännä laitetta puoli kierrosta,
- liikuta laitetta hitaasti vaakasuorassa latvoja kohti. Suortuvasta tulee kihara.

## Käytön jälkeen

Sammuta laite jokaisen käyttökerran jälkeen painamalla virtapainiketta (6) 1 sekunnin ajan.

### Jälkilämmön ilmaisin:

Kun pistoketta ei ole irrotettu pistorasiasta, näyttö muuttuu punaiseksi ja näyttää jäähtymistä osoittavan symbolin [F] jäähtymisen aikana. Kun lämpötila on laskenut alle 60 °C:een, näyttö sammuu ja voit koskettaa laitetta ilman vaaraa.

## Puhdistaminen

Irrota pistoke pistorasiasta aina ennen puhdistamista. Älä koskaan upota laitetta veteen.

Puhdista laite kostealla liinalla ja käytä kuivaamiseen pehmeää liinaa.

Oikeudet muutoksiin pidätetään.

Kun laite on tullut elinkaarensa päähän, säästä ympäristöä äläkä hävitä sitä kotitalousjätteiden mukana. Hävitä tuote viemällä se Braun-huoltoliikkeeseen tai asianmukaiseen keräyspisteeseen.



## Takuu

Tälle tuotteelle myönnämme 2 vuoden takuun ostopäivästä lukien Suomessa voimassa olevien alan takuuehtojen TE90 mukaan. Takuuaikana korvataan veloituksetta kaikki viat, jotka aiheutuvat materiaaliviasta tai valmistusvirheestä. Korvaus tapahtuu harkintamme mukaan korjaamalla, vaihtamalla viallinen osa tai vaihtamalla koko laite uuteen. Takuu on voimassa kaikkialla maailmassa sillä edellytyksellä, että laitetta myydään ko. maassa Braunin tai virallisen maahantuojan toimesta.

Takuun piiriin eivät kuulu seuraavat viat: viat, jotka johtuvat virheellisestä käytöstä, normaalista kulumisesta tai viat, jolla on vähäinen merkitys laitteen arvoon tai toimintaan. Takuun voimassaolo lakkaa, jos laitetta korjataan muualla kuin valtuutetussa Braun-huoltoliikkeessä tai jos laitteessa käytetään muita kuin alkuperäisiä varaosia.

Yksilöity ostokuitti riittää takuun voimassaolon osoittamiseksi: [www.service.braun.com](http://www.service.braun.com).

Lisätietoa takuuseen liittyvistä asioista saa asiakaspalvelukeskuksestamme numerosta 020-377 877.

## Polski

Proszę przeczytać dokładnie niniejszą instrukcję i zachować ją na przyszłość.

### Ważne wskazówki

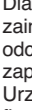
- Podłączaj to urządzenie wyłącznie do zmiennego napięcia i upewnij się, że napięcie w sieci jest identyczne z napięciem umieszczonym na urządzeniu.
-  To urządzenie nigdy nie powinno być używane w pobliżu wody (np. wypełnionych wodą basenów, w wannie, pod prysznicem). Nie dopuszczać do zamoczenia urządzenia.
- Dla dodatkowego zabezpieczenia, jest wskazany, aby zainstalować w łazience wyłącznik różnicowo-prądowy odcinający prąd o natężeniu wyższym niż 30mA. O poradę, zapytaj swojego elektryka.
- Urządzenie to nie może być używane przez dzieci lub osoby fizycznie lub umysłowo upośledzone, jeśli nie znajdują się one pod nadzorem osoby odpowiedzialnej za ich bezpieczeństwo. Zalecamy przechowywać urządzenie w miejscu niedostępnym dla dzieci. Dzieci powinny być nadzorowane podczas używania urządzenia w celu zapewnienia odpowiedniego bezpieczeństwa.
- Unikaj dotykania ciepłych elementów urządzenia.
- Gdy urządzenie jest gorące, nie kładź go na powierzchniach, które nie są odporne na wysoką temperaturę.
- Nie owijaj przewodu zasilającego wokół urządzenia. Regularnie sprawdzaj stan przewodu zasilającego, szukając jego ewentualnych uszkodzeń. W przypadku stwierdzenia uszkodzenia przewodu zasilającego, nie używaj dłużej urządzenia tylko zanieś je do autoryzowanego serwisu Braun. Naprawa wykonana niefachowo, poza serwisem, może doprowadzić do porażenia użytkownika prądem.
- Prostownica ceramiczna Braun powinna być używana wyłącznie z suchymi włosami.
- Bądź uważny używając urządzenie ustawione na maksymalną temperaturę pracy.

## Opis urządzenia

- 1 Chłodny element
- 2 Wyświetlacz
- 3 Przyciski wyboru temperatury (-/+)
- 4 Przycisk «°C max» (do natychmiastowej stylizacji z użyciem wysokiej temperatury)
- 5 Przycisk uruchamiający system jonizujący («satin ions»)
- 6 Przełącznik «on/off»
- 7 Obrotowy przewód zasilający (o dł. 2 m)
- 8 Zielona dysza jonizująca
- 9 NanoGlide powierzchnie stylizujące

## IONTEC

IONTEC jest technologią specjalnie stworzoną aby chronić zdrowie Twoich włosów. Przywraca włosom właściwy poziom nawilżenia, który zazwyczaj ulega zachwianiu podczas gorącej stylizacji. Kiedy włączysz przycisk «satin ions» (5), zielona dysza jonizująca (8) uwolni miliony jonów wprost na Twoje włosy.

W trakcie prostowania satynowe jony pokrywają każde pojedyncze pasmo i przyciągają nawilżające cząsteczki z powietrza, przywracając tym samym włosom właściwy poziom nawilżenia.

W tym momencie wyświetlacz pokazuje napis «satin ions» [C]. Możemy także usłyszeć delikatny szum wydawany przez prostownicę.

## Rozpoczęcie pracy

- Podłącz urządzenie do sieci i naciśnij przycisk «on/off» (6) przez 1 sek. w celu uruchomienia urządzenia.
- Podczas nagrzewania, wyświetlacz przyjmie czerwoną barwę. Urządzenie jest dostarczane z nastawioną fabrycznie temperaturą 160 °C. Wskaźnik termometru będzie migał do czasu osiągnięcia przez urządzenie ustawionej temperatury [A].
- Po ok. 30 sek., wyświetlacz zmieni kolor na zielony, co oznacza, że zadana temperatura została osiągnięta. Możesz zacząć używać urządzenia.
- Tak długo jak zadana temperatura nie ulega zmianie, symbol termometru nie będzie migał [B].
- Indywidualny wybór temperatury: Używając przycisku wyboru temperatury (3), możesz ustawiać temperaturę co 5 °C od 130 °C do 200 °C. Rekomendujemy następujące ustawienia temperatury:

Struktura włosów	Ustawienie temperatury
Delikatne, farbowane, rozjaśniane	130 °C – 160 °C
Normalne	160 °C – 175 °C

Mocne, grube ... oraz chcąc uzyskać efekt profesjonalnej stylizacji 175 °C – 200 °C

Im wyższe ustawienie temperatury, tym szybciej osiągnięte rezultaty prostowania. Podczas pracy z urządzeniem nastawionym na najwyższą temperaturę, poszczególne kosmyki włosów nie powinny być prostowane więcej niż jeden raz.

- **Przycisk «°C max»:** W przypadku trudnych do prostowania włosów, możesz bardzo szybko podwyższyć temperaturę urządzenia używając przycisku «°C max» (4). Po 20 sek. urządzenia osiągnie maksymalną temperaturę, co zostanie zasygnalizowane poprzez miganie na wyświetlaczu symbol 200 °C. Następnie urządzenie przełączy się na wcześniej nastawioną temperaturę pracy.

- **Automatyczny wyłącznik bezpieczeństwa:** Ze względów bezpieczeństwa, urządzenie ulega automatycznemu wyłączeniu po 30 minutach. Na 5 minut przed automatycznym wyłączeniem, na wyświetlaczu pojawi się komunikat «Auto off» [E] razem z migającym na czerwono/zielono wyświetlaczem. Jeżeli chcesz, aby urządzenie nadal pozostało włączone, wciśnij na krótko przycisk «on/off» (6).

- **Funkcja pamięci:** W celu maksymalnego ułatwienia sesji stylizacyjnej, urządzenie pamięta Twoje ostatnie osobiste ustawienia przy następnym użyciu.

## Stylizacja

### Przygotowanie

- Upewnij się, że włosy są całkowicie suche zanim zaczniesz używać urządzenie.

- Najpierw przeczesz swoje włosy pozbywając się ewentualnych splotów [G].

- Podziel włosy na kosmyki. Rozpoczynaj prostowanie od miejsc przy cebulkach (3-4 cm od cebulek) i przesuwaj kosmyk pomiędzy powierzchniami ceramicznymi urządzenia [H].

### Jak prostować włosy

- Delikatnie przesuń urządzenie wzdłuż każdego wyodrębnionego kosmyka włosów, zaczynając od miejsc przy cebulkach, aż do samych końcówek [I], nie zatrzymując się przy tym na dłużej niż 2 sek. To zapewni najlepszy efekt prostowania bez niszczenia włosów. Ponieważ powierzchnie ceramiczne NanoGlide są 3-krotnie cieńsze od konwencjonalnych powierzchni ceramicznych, chronią one.

- Dla zapewnienia lepszej kontroli, podczas prostowania włosów, drugą ręką możesz przytrzymać urządzenie za chłodny element (1).

- Możesz także podkręcić włosy na końcach poprzez powolny obrót urządzenia przed zwolnieniem kosmyka włosów.

### Jak tworzyć loki

Z tym urządzeniem Braun możesz także tworzyć loki i fale [J]:

- uchwycić kosmyk w pobliżu cebulek,
- obrócić urządzenie o połowę pełnego obrotu,
- następnie powoli przesuń urządzenie poziomo w kierunku końcówek włosów, a kosmyk przekształci się w lok.

## Po użyciu

Po każdym użyciu, wyłącz urządzenie, naciskając przycisk «on/off» (6) przez ok. 1 sek.

### Wskaźnik temperatury

Tak długo jak urządzenie nie jest odłączone z sieci, wyświetlacz pozostanie czerwony wskazując symbol chłodzenia urządzenia [F]. Gdy temperatura urządzenia spadnie poniżej 60 °C, wyświetlacz wyłączy się i możesz dotykać urządzenie bez ryzyka poparzenia.

## Czyszczenie

Zawsze odłączaj urządzenie z sieci przed przystąpieniem do czyszczenia. Nigdy nie zanurzaj urządzenia w wodzie.

Czyść urządzenie za pomocą wilgotnej ściereczki, a następnie wytrzyj urządzenie do sucha.

Zastrzega się możliwość wprowadzania zmian.

Ten symbol oznacza, że zużytego sprzętu nie można wyrzucać łącznie z odpadami socjalnymi. Zużyty produkt należy zostawić w jednym z punktów zbiórki zużytego sprzętu elektrycznego i elektronicznego. Odpowiednie przetworzenie zużytego sprzętu zapobiega potencjalnym



negatywnym wpływom na środowisko lub zdrowie ludzi, wynikającym z obecności składników niebezpiecznych w sprzęcie.

## Warunki gwarancji

1. Procter and Gamble DS Polska sp. z o.o. gwarantuje sprawne działanie sprzętu w okresie 24 miesięcy od daty jego wydania Kupującemu. Ujawnione w tym okresie wady będą usuwane bezpłatnie, przez wymieniony przez firmę Procter and Gamble DS Polska sp. z o.o. autoryzowany punkt serwisowy, w terminie 14 dni od daty dostarczenia sprzętu do autoryzowanego punktu serwisowego.

2. Kupujący może wysłać sprzęt do naprawy do najbliższej znajdującego się autoryzowanego punktu serwisowego



wymienionej przez firmę Procter and Gamble DS Polska sp. z.o.o. lub skorzystać z pośrednictwa sklepu, w którym dokonał zakupu sprzętu. W takim wypadku termin naprawy ulegnie wydłużeniu o czas niezbędny do dostarczenia i odbioru sprzętu.

3. Kupujący powinien dostarczyć sprzęt w oryginalnym opakowaniu fabrycznym dodatkowo zabezpieczonym przed uszkodzeniem. Uszkodzenia spowodowane niedostatecznym zabezpieczeniem sprzętu nie podlegają naprawom gwarancyjnym.
4. Niniejsza gwarancja jest ważna z dokumentem zakupu i obowiązuje na terytorium Rzeczypospolitej Polskiej.
5. Okres gwarancji przedłuża się o czas od zgłoszenia wady lub uszkodzenia do naprawy sprzętu.
6. Naprawa gwarancyjna nie obejmuje czynności przewidzianych w instrukcji, do wykonania których Kupujący zobowiązany jest we własnym zakresie i na własny koszt.
7. Ewentualne oczyszczenie sprzętu dokonywane jest na koszt Kupującego według cennika danego autoryzowanego punktu serwisowego i nie będzie traktowane jako naprawa gwarancyjna.
8. Gwarancją nie są objęte:
  - a) mechaniczne uszkodzenia sprzętu spowodowane w czasie jego użytkowania lub w czasie dostarczania sprzętu do naprawy;
  - b) uszkodzenia i wady wynikłe na skutek:
    - używania sprzętu do celów innych niż osobisty użytek;
    - niewłaściwego lub niezgodnego z instrukcją użytkowania, konserwacji, przechowywania lub instalacji;
    - używania niewłaściwych materiałów eksploatacyjnych;
    - napraw dokonywanych przez nieuprawnione osoby; stwierdzenie faktu takiej naprawy lub samowolnego otwarcia sprzętu powoduje utratę gwarancji;
    - przeróbek, zmian konstrukcyjnych lub używania do napraw nieoryginalnych części zamiennych firmy Braun;
  - c) części szklane, żarówki oświetlenia;
  - d) ostrza i folie do żarówek oraz materiały eksploatacyjne.
9. Bez nazwy i modelu sprzętu, daty jego zakupu potwierdzonej pieczętą i podpisem sprzedawcy karta gwarancyjna jest nieważna.
10. Niniejsza gwarancja na sprzedany towar konsumpcyjny nie wyłącza, nie ogranicza ani nie zawiesza uprawnień Kupującego wynikających z niezgodności towaru z umową.

## Český

Před použitím si pečlivě přečtěte tento návod k použití a uschovejte si jej pro budoucí potřebu.

### Důležité

- Připojte přístroj pouze do zásuvky střídavého proudu a ujistěte se, zda napětí uvedené na zařízení odpovídá napětí v zásuvce domovního rozvodu.
-  Tento přístroj nikdy nepoužívejte v blízkosti vody (např. vodou naplněného umyvadla, vany, nebo ve sprše). Dbejte na to, aby se přístroj nenamočil.
- Jako doplňkovou ochranu doporučujeme instalovat vypínací ochranné zařízení (proudový chránič) do elektrického rozvodu vaší koupelny, se jmenovitým vypínacím proudem menším než 30 mA. Poradte se s odborným elektrikářem.
- Přístroj nesmí používat děti ani osoby se sníženými fyzickými nebo psychickými schopnostmi bez dohledu osoby, která je zodpovědná za jejich bezpečnost. Obecně je doporučeno uchovávat přístroj mimo dosah dětí. Děti by měly být pod dozorem, aby se zajistilo, že nebudou spotřebič používat na hrani.
- Nedotýkejte se horkých částí přístroje.
- Pokud je přístroj horký, nepokládejte jej na povrchy, které nejsou tepelně odolné.
- Síťový přívod neomotávejte kolem přístroje. Pravidelně kontrolujte, zda není síťový přívod opotřebovaný nebo poškozený. Pokud je přívod poškozený, přestaňte přístroj používat a obraťte se na autorizovaný servis Braun. Neodborně provedená oprava může uživatele vystavit značnému nebezpečí.
- Přístroj se smí používat pouze na suché vlasy.
- Buďte opatrní, když přístroj používáte při nastavení na maximální teplotu.

### Popis

- 1 Špička (cool touch)
- 2 Displej
- 3 Tlačítka volby teploty (–/+)
- 4 Tlačítko «°C max» (pro rychlou úpravu při vysoké teplotě)
- 5 Tlačítko «satin ions»
- 6 Tlačítko zapnutí/vypnutí («on/off»)
- 7 Otočný přívod (délka 2 m)
- 8 Zelené iontové trysky
- 9 NanoGlide topné desky pro styling

### IONTEC

IONTEC je technologie, která byla vyvinutá speciálně proto, aby chránila zdraví vašich vlasů. Obnovuje rovnováhu vlhkosti vlasů, která se obvykle ztrácí, když se vlasy upravují pomocí vysoké teploty.

Stisknutím tlačítka ionizační funkce (5) uvolní zelené iontové trysky (8) přímo na vaše vlasy miliony iontů. Tyto saténové ionty obklopí každý jednotlivý vlas a rychle obnoví rovnováhu vlhkosti vlasů, protože během vyrovnávání přitahují částičky vlhkosti ze vzduchu. Na displeji se nyní zobrazí nápis «satin ions» [C] a zároveň můžete slyšet jemný praskavý zvuk.

### Začínáme

- Připojte přístroj do elektrické zásuvky a zapněte jej stisknutím tlačítka zapnutí/vypnutí (6) na 1 sekundu.
- Během zahřívání displej zčervená. Přístroj je standardně dodáván s nastavením teploty na 160 °C. Symbol teploměru bliká po celou dobu, dokud není dosaženo zobrazené teploty. [A].
- Po cca 30 sekundách změní displej barvu na zelenou, což indikuje, že bylo dosaženo minimální teploty pro úpravu účesu. Nyní můžete přístroj začít používat.
- Jakmile je dosaženo přednastavené teploty, symbol teploměru přestane blikat [B].
- Individuální volba teploty: Pomocí tlačítek volby teploty (3) můžete nastavit teplotu v krocích po 5 °C v rozsahu mezi 130 °C a 200 °C. Doporučujeme následující nastavení:

Struktura vlasů	Nastavení teploty
Jemné, porézní, barvené, zesvětlované	130 °C – 160 °C
Normální	160 °C – 175 °C
Silné, odolné	
... a pro profesionální styling	175 °C – 200 °C

Čím vyšší nastavení teploty, tím rychlejší uhlazení a narovnání vlasů. Pokud pracujete s nastavením teploty na maximum, neměli byste upravovat stejný pramen vlasů více než jednou.
- Funkce «°C max»: Pro úpravu obtížných pramenů můžete nárazově zvýšit teplotu stisknutím tlačítka «°C max» (4). Na 20 sekund se přístroj zahřeje na maximální teplotu, přičemž bliká kontrolka [D]. Potom se přístroj přepne zpět na předchozí zvolenou teplotu.
- Automatické vypnutí: Z bezpečnostních důvodů se přístroj automaticky vypne po 30 minutách. Pět minut před vypnutím se na displeji zobrazí «Auto off» [E] a současně podsvětlení displeje červeno-zeleně bliká. Pokud chcete přístroj dále používat, jednoduše opět krátce stiskněte tlačítko zapnutí/vypnutí (6).
- Funkce paměti: Pro maximální usnadnění a urychlení úpravy vlasů si přístroj uloží do paměti vaše poslední individuální nastavení pro další použití.

### Úprava vlasů

#### Příprava

- Před použitím přístroje se ujistěte, že jsou vaše vlasy zcela suché.
- Nejprve si rozčešte vlasy širokým hřebenem, abyste odstranili zacuchané partie [G].
- Oddělte pramen vlasů. Začněte u kořínek, vložte tenký pramen vlasů (o šíři max. 3–4 cm) mezi topné desky a pevně je sevřete [H].

#### Jak žehlit vlasy

- Opatrně klouzejte žehličkou po celé délce pramenu vlasů, pomalu a plynule, od kořínek ke konečkům [I]. Nezůstávejte na jednom místě déle než 2 sekundy. Tak dosáhnete při narovnávání vlasů optimálních výsledků bez poškození vlasů. Protože jsou keramické desky NanoGlide 3krát hladší, než běžné keramické desky, chrání vaše vlasy před poškozením, a to tím, že hladce klouzají po vlasech bez nežádoucího tření.

- Abyste měli při žehlení pramene vlasů lepší kontrolu nad přístrojem, můžete přístroj stabilizovat tak, že jej uchopíte druhou rukou za chladné body na špičce (1).

- Můžete směřovat konečky vlasů tak, že pomalu otočíte přístroj buď směrem ven nebo dovnitř předtím, než pramen vlasů uvolníte.

#### Jak formovat vlny

S přístrojem Braun straightener můžete také vytvořit volné kudrny a vlny [J]:

- Sevřete pramen vlasů u kořínek,
- otočte přístroj o polovinu,
- pak pomalu pohybujte přístrojem vodorovně směrem ke konečkům vlasů a pramen navíjejte.

### Po použití

Po každém použití vypněte přístroj stisknutím tlačítka zapnutí/vypnutí (6) na 1 sekundu.

#### Indikátor zbytkového tepla:

Po odpojení přístroje od sítě po celou dobu, kdy přístroj chladne, svítí displej červeně a zobrazuje symbol ochlazování [F]. Teprve když teplota poklesne pod 60 °C, displej se vypne a vy se můžete dotknout přístroje bez jakéhokoli rizika.

### Čištění

Před čištěním přístroj vždy odpojte jej od sítě. Nikdy neponořujte přístroj do vody.

Přístroj čistěte navlhčeným hadříkem a měkkým hadříkem jej osušte.

Změna údajů vyhrazena bez předchozího upozornění.

Po skončení jeho životnosti neodhazujte tento přístroj do běžného domovního odpadu. Můžete jej odevzdat do servisního střediska Braun nebo na příslušném sběrném místě zřízeném dle místních předpisů.



### Záruka

Na tento výrobek poskytujeme záruku po dobu 2 let od data prodeje spotřebiteli. Během této záruční doby bezplatně odstraníme závady na výrobku, způsobené vadami materiálu nebo chybou výroby. Oprava bude provedena podle našeho rozhodnutí buď opravou nebo výměnou celého výrobku. Tato záruka platí pro všechny země, kam je tento výrobek dodáván firmou Braun nebo jejím autorizovaným distributorem.

Tato záruka se nevztahuje: na poškození, vzniklá nesprávným používáním a údržbou, na běžné opotřebení, jakož i na defekty, mající zanedbatelný vliv na hodnotu a použitelnost přístroje.

Záruka pozbývá platnosti, pokud byl výrobek mechanicky poškozen nebo pokud jsou opravy provedeny neautorizovanými osobami nebo pokud nejsou použity originální díly Braun.

Přístroj je určen výhradně pro domácí použití. Při použití jiným způsobem nelze uplatnit záruku.

Poskytnutím záruky nejsou dotčena práva spotřebitele, která se ke koupi věci váží podle zvláštních právních předpisů.

Záruka platí jen tehdy, je-li záruční list řádně vyplněn (datum prodeje, razítko prodejny a podpis dodávatele) a je-li současně s ním předložen prodejní doklad (dále jen doklady o koupi).

Chcete-li využít servisních služeb v záruční době, předejte nebo pošlete kompletní přístroj spolu s doklady o koupi do autorizovaného servisního střediska Braun. Aktualizovaný seznam servisních středisek je k dispozici v prodejnách výrobků Braun.

Volejte zákaznickou infolinku 221 804 335 pro informace o výrobcích a nejbližším servisním středisku Braun.

O případné výměně přístroje nebo zrušení kupní smlouvy platí příslušná zákonná ustanovení. Záruční doba se prodlužuje o dobu, po kterou byl výrobek podle záznamu z opravy v záruční opravě.

# Slovensky

Pred použitím prístroja si pozorne prečítajte návod na použitie a uschovajte si ho pre budúcu potrebu.

## Dôležité upozornenia

- Prístroj zapojte iba do zásuvky so striedavým prúdom a uistite sa, že napätie uvedené na prístroji zodpovedá napätiu vo vašom domovom rozvode.
-  Tento prístroj nikdy nepoužívajte v blízkosti vody (napr. blízko vodou naplneného umývadla, vane alebo v sprche). Dávajte pozor, aby sa prístroj nenamočil.
- Ako dodatočnú ochranu odporúčame nainštalovať do elektrického rozvodu vašej kúpeľne vypínacie ochranné zariadenie (prúdový chránič) s menovitým vypínacím prúdom nie vyšším ako 30 mA. Poradte sa s kvalifikovaným elektroinštalatérom.
- Tento prístroj nie je určený pre deti a osoby so zníženými fyzickými a mentálnymi schopnosťami, ak pri jeho používaní nie sú pod dozorom osoby, ktorá je zodpovedná za ich bezpečnosť. Vo všeobecnosti odporúčame, aby ste prístroj uchovávali mimo dosahu detí. Dávajte pozor, aby deti prístroj nepoužívali na hranie.
- Nedotýkajte sa horúcich častí prístroja.
- Horúci prístroj nesmiete nikdy položiť na povrch, ktorý nie je odolný proti vysokým teplotám.
- Sieťový kábel nikdy neomotávajte okolo prístroja. Pravidelne kontrolujte, či nie je sieťový kábel opotrebovaný alebo poškodený. Ak je kábel poškodený, prestaňte prístroj používať a obráťte sa na autorizovaný servis Braun. Neodborná oprava môže užívateľa vystaviť veľkému nebezpečenstvu.
- Prístroj sa môže používať iba na suché vlasy.
- Buďte opatrní, keď prístroj používate pri nastavení na maximálnu teplotu.

## Popis

- 1 Studená špička
- 2 Displej
- 3 Tlačidlá nastavenia teploty (-/+)
- 4 Tlačidlo «°C max» (pre rýchlu úpravu pri vysokej teplote)
- 5 Tlačidlo ionizačnej funkcie «satin ions»
- 6 Spínač zapnutia/vypnutia («on/off»)
- 7 Sieťový kábel (dĺžka 2 m)
- 8 Zelené iónové dýzy
- 9 NanoGlide žehliace plochy

## IONTEC

IONTEC je technológia, ktorá bola vyvinutá špeciálne nato, aby chránila zdravie vašich vlasov. Obnovuje rovnováhu vlhkosti vlasov, ktorá sa zvyčajne stráca, keď sa vlasy upravujú pomocou vysokej teploty.

Stlačením tlačidla ionizačnej funkcie (5) uvoľní zelené iónové dýzy (8) priamo na vaše vlasy milióny iónov. Tieto saténové ióny obalia každý jeden vlas a rýchlo obnovia rovnováhu vlhkosti vlasov, pretože počas vyrovnávania priťahujú čiastočky vlhkosti zo vzduchu. Na displeji sa vtedy zobrazí nápis «satin ions» (C) a zároveň je počuť jemný praskavý zvuk.

## Na začiatok

- Prístroj zapojte do elektrickej zásuvky a zapnite ho stlačením spínač zapnutia/vypnutia (6) na jednu sekundu.
- Počas ohrievania displej sčervená. Prístroj sa štandardne dodáva s nastavením teploty na 160 °C. Symbol teplomeru bliká po celý čas, až kým prístroj nedosiahne zobrazenú teplotu. [A]
- Po približne 30 sekundách sa farba displeja zmení na zelenú, čo znamená, že prístroj dosiahol minimálnu teplotu potrebnú na úpravu účesu. Vtedy môžete prístroj začať používať.
- Po dosiahnutí nastavenej teploty prestane symbol teplomeru blikat [B].

- Individuálne nastavenie teploty: pomocou tlačidiel nastavenia teploty (3) si môžete nastavovať teplotu po 5 °C v rozsahu od 130 °C do 200 °C. Odporúčané nastavenia teploty:

Štruktúra vlasov	Nastavenie teploty
Jemné, porézne, farbené, zosvetlené	130 °C – 160 °C
Normálne	160 °C – 175 °C

Silné, odolné ... a pre profesionálny styling 175 °C – 200 °C

Čím vyššia teplota, tým rýchlejšie dosiahnete hladký a rovný vzhľad vlasov. Ak máte teplotu nastavenú na maximum, nemali by ste upravovať rovnaký prameň viac ako raz.

- Funkcia «°C max»: na úpravu problematických prameňov môžete okamžite zvýšiť teplotu stlačením tlačidla «°C max» (4). Na 20 sekúnd sa prístroj zohreje na maximálnu teplotu a pritom bude blikat kontrolka [D]. Potom sa prístroj vráti späť na pôvodne nastavenú teplotu.

- Automatické vypnutie: z bezpečnostných dôvodov sa prístroj po 30 minútach automaticky vypne. Päť minút pred vypnutím sa na displeji zobrazí nápis «Auto off» [E] a podsvietenie displeja zároveň farebne bliká (červeno-zelené). Ak chcete prístroj ďalej používať, jednoducho opäť nakrátko stlačte spínač zapnutia/vypnutia (6).

- Funkcia pamäte: pre maximálne uľahčenie a urýchlenie úpravy vlasov si prístroj uloží do pamäte vaše posledné individuálne nastavenie pre ďalšie použitie.

## Úprava účesu

### Príprava

- Pred použitím prístroja sa uistite, že vaše vlasy sú úplne suché.
- Najprv si vlasy prečešte riedkym hrebeňom, aby ste odstránili zauzlenia [G].
- Rozdeľte vlasy do pramienkov. Začnite pri korenkoch a tenký prameň vlasov (šírka max. 3–4 cm) vložte medzi žehliace plochy a pevne ho zovrite [H].

### Vyrovňavanie vlasov

- Opatrne prejdite vyrovnávačom po celej dĺžke prameňa vlasov, pomaly a plynule, od korenkov po končeky [I]. Na jednom mieste nezastavujte dlhšie ako 2 sekundy. Tak dosiahnete pri vyrovnávaní optimálne výsledky bez poškodenia vlasov.

Keramické dosky NanoGlide sú trikrát hladšie než bežné keramické dosky, preto chránia vaše vlasy pred poškodením tým, že sa hladko klížu po vlasoch bez nežiaduceho trenia.

- Prístroj môžete stabilizovať tak, že ho druhou rukou uchopíte za chladné miesta na špičke (1), aby ste pri vyrovnávaní vlasov získali lepšiu kontrolu nad prístrojom.

- Končeky vlasov môžete upraviť tak, že prístroj pomaly otočíte buď smerom von alebo dovnútra predtým, ako prameň vlasov uvoľníte.

### Ako tvarovať vlny

S prístrojom Braun straightener môžete vytvárať aj voľné kučery a vlny (J):

- zovrite prameň vlasov pri korenkoch,
- prístroj otočte o polovicu otáčky,
- potom pomaly pohybuje prístrojom vodorovne smerom ku končekom vlasov až vytvoríte vlnu alebo kučeru.

## Po použití

Po každom použití vypnite prístroj stlačením spínača zapnutia/vypnutia (6) na jednu sekundu.

### Indikátor zvyškového tepla:

Po odpojení prístroja zo siete bude po celý čas chladenia prístroja displej svietiť na červeno a zobrazovať symbol ochladzovania [F]. Až keď teplota klesne pod 60 °C, displej sa vypne a vy sa môžete prístroja bezpečne dotýkať.

## Čistenie

Pred čistením prístroj vždy odpojte zo zásuvky.

Nikdy neponárajte prístroj do vody.

Prístroj čistite vlhkou handričkou a suchou mäkkou handričkou ho osušte.

Zmeny sú vyhradené.

Po skončení životnosti neodhadzujte zariadenie do bežného domového odpadu. Zariadenie odovzdajte do servisného strediska Braun alebo na príslušnom zbernom mieste zriadenom podľa miestnych predpisov a noriem.

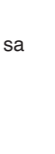

## Záruka

Na tento výrobok poskytujeme záruku po dobu 2 rokov odo dňa predaja spotrebiteľovi. Počas tejto záručnej doby bezplatne odstránime závady na výrobku, spôsobené vadami materiálu alebo chybou výroby a to podľa nášho rozhodnutia buď opravou alebo výmenou celého výrobku. Táto záruka platí pre všetky krajiny, kde tento výrobok dodáva firma Braun alebo jej autorizovaný distribútor.

Táto záruka sa nevzťahuje: na poškodenia, ktoré vzniknú nesprávnym používaním a údržbou, na bežné opotrebenie ako aj na defekty, ktoré majú zanedbateľný vplyv na hodnotu a použitie prístroja. Záruka stráca platnosť v prípade, že výrobok bol mechanicky poškodený, alebo sa uskutočnili opravy neautorizovanými osobami, alebo sa nepoužili originálne diely Braun. Prístroj je výhradne určený na domáce použitie. Pri použití iným spôsobom nie je možné záruku uplatniť.

Poskytnutím záruky nie sú ovplyvnené spotrebiteľské práva, ktoré sa ku kúpe predmetu viažu podľa zvláštnych predpisov.

Záruka platí iba vtedy, ak je záručný list riadne vyplnený ( dátum predaja, pečiatka predajne a podpis predavača) a zároveň s ním predložený doklad o predaji (ďalej iba doklady o zakúpení).

Ak chcete využiť servisné služby v záručnej dobe, kompletný prístroj spolu s dokladmi o zakúpení odovzdajte alebo zašlite do autorizovaného servisného strediska Braun. Aktualizovaný zoznam servisných stredísk je k dispozícii v predajniach výrobkov Braun.

Vzhľadom na prípadnú výmenu prístroja alebo na zrušenie kúpnej zmluvy platia príslušné zákonné ustanovenia. Záručná doba sa predlžuje o dobu, počas ktorej bol výrobok podľa záznamu z opravovne v záručnej oprave.

## Magyar

Kérjük, hogy a használati utasítást gondosan olvassa el és mindenkor az ebben foglaltaknak megfelelően használja a készüléket!

### Fontos tudnivalók

- Készülékét kizárólag váltakozó áramú dugaszoló aljzatba csatlakoztassa, és győződjön meg róla, hogy a feszültség megegyezik a hajformázón jelzett feszültséggel!

-  A készüléket soha ne használja víz közelében (pl.: vízzel teli mosdókagyló fölött, fürdőkádban, vagy zuhanyozás közben.) A készüléket ne érje víz!

- Kiegészítő védelemként javasoljuk, hogy a fürdőszoba elektromos áramkörébe építsen be max. 30 mA névleges maradék-üzemi áramra kalibrált, maradékáramot felhasználó eszközt (RCD). További tanácsért forduljon szakemberhez!

- A készülékét mozgásszerűltek, szellemek vagy értelmi fogyatékoságban szenvedő gyermekek vagy személyek, – kizárólag a biztonságukért felelős felügyelet mellett használják! Javasoljuk, hogy a terméket gyermekektől elzárva tartsa! Általában javasoljuk, hogy a készüléket tartsa gyermekek által nem hozzáférhető helyen!

- Ne érintse meg a készülék forró alkatrészeit!
- Forró állapotban csak hőálló felületre helyezze a készüléket!
- Ne tekerje a hálózati vezetékét a készülék köré!

- Rendszeresen ellenőrizze a vezeték kopását vagy sérülését, főként azokon a helyeken, ahol a géphez, ill. a konnektorhoz csatlakozik. Ha bármilyen kételye merülne fel ezzel kapcsolatban, ellenőriztesse készülékét az Önhöz legközelebbi Braun szervizben! A hajformázó vezetékét, kizárólag hivatalos Braun márkaszervizben lehet kicseréltetni. Szakképzetlen szerelő által végzett javítási munkák áramütést eredményezhetnek a készülék használatakor!

- A Braun Kerámia hajkiegyenesítő csak száraz hajhoz használható!
- Legmagasabb hőfokozatban óvatosan használja a készüléket!

### Leírás

- 1 Hideg borítás
- 2 Kijelző
- 3 Hőmérséklet szabályozó (-/+)
- 4 «°C max» kapcsoló (azonnali magas hőmérsékletű formázáshoz)



- 5 Ion-csillogás kapcsoló («satin ions»)
- 6 Be/ki kapcsoló («on/off»)
- 7 Forgó hálózati kábel (2 m hosszú)
- 8 Zöld ionsugarak
- 9 NanoGlide formázólapok

## A NanoGlide kerámia lapok biztosítják a haj védelmét:

Mivel a NanoGlide kerámia lapok háromszor simábbak a normal kerámia lapoknál, a súrlódásmentes siklás következtében megvédik haját a rongálódástól. A haja természetes és csillogó lesz.

## IONTEC

Az IONTEC egy olyan technológia, amelyet kifejezetten a haj egészségének megóvására fejlesztettek ki. Megőrzi a haj nedvességtartalmának egyensúlyát, amely a hajformázás során a magas hőmérsékletnek köszönhetően általában elvesz. A «satin ions» gomb (5) aktiválásával a zöld ionsugár (8) ionok millióit bocsájtja a hajra. A szaténionok minden egyes hajszálat körbeölelve gyorsan helyreállítják a haj hidratációs egyensúlyát, úgy, hogy a hajkismítás során a levegőben lévő nedvességet megkötik. A «satin ions» gomb (5) aktiválásata kijelzőn megjelenő «satin ions» [C] felirat, és egy halk kattanás jelzi.

## Üzembehelyezés

- Csatlakoztassa a készüléket a hálózathoz és a be/kikapcsolót (6) nyomja meg 1 másodpercig.
- Felmelegedés közben a kijelző háttére pirosra vált. A készülék alapbeállítása szerint 160 °C-ra melegszik fel. A hőmérő szimbólum addig villog, míg a készülék el nem éri a kijelzett hőmérsékletet [A].
- Kb. 30 másodperc múlva a kijelző züldre vált, jelezve, hogy a formázáshoz szükséges minimális hőmérsékletet elérte a készülék, és elkezdheti a formázást.
- Amint az előre kiválasztott hőmérsékletet eléri a készülék, a hőmérő szimbólum befejezi a villogást [B].
- Egyéni hőmérséklet választás: A hőmérséklet beállító gomb segítségével (3), a hőmérsékletet 5 °C-os lépcsőkben állíthatja 130 °C és 200 °C között. A következő beállításokat javasoljuk:  

<b>Hajtípus</b>	<b>Hőmérséklet állás:</b>
Vékony, törékeny, szinezett, fakult	130 °C – 160 °C
Normál	160 °C – 175 °C
Erős, ellenálló	
... és professzionális formázás	175 °C – 200 °C
- Minél magasabb hőmérsékleti értékre állítja a készüléket, annál hamarabb éri el a fényes, sima végeredményt. Ha a legmagasabb hőmérsékletállásban használja a készüléket, ne simítsa át ugyanazt a tincset kétszer!
- «°C max» indító: Nehezen kezelhető tincsek formázásához, a «°C max» gomb (4) megnyomásával azonnal emelheti a készülék hőmérsékletét. 20 másodpercre a készülék felmelegszik a maximális hőmérsékletre, miközben a háttérvilágítás villog [D]. Ezt követően a készülék visszakapcsol az előzetesen megválasztott hőmérsékletre.
- **Biztonsági kikapcsoló:** For Biztonsági okokból a készülék 30 perc után automatikusan kikapcsol. Öt perccel a kikapcsolás előtt a kijelző «Auto off» [E] jelzést mutat, valamint a háttér vörös-zölden villog. Ha tovább szeretne formázni, egyszerűen nyomja meg röviden ismét a be-/kikapcsoló gombot (6).
- **Memória funkció:** Annak érdekében, hogy a lehető leggyorsabban és legkényelmesebben tudja haját formázni, a készülék megőrzi egyéni beállításait a következő alkalomra.

## Formázás

### Előkészületek

- Használat előtt győződjön meg arról, hogy a haja tökéletesen száraz.
- Először egy széles fogazatú fésűvel fésülje sima, gubancmentesre a haját [G].
- Válassza tincsekre a haját! A haj tövénél kezdődően helyezzen egy tincset (max. 3–4 cm szélességben) a készülék simítólapjai közé, és zárja össze azokat! [H].

### Hajkiegyenesítés

- Óvatosan vezesse a simítólapokat a hajtótól a tincs végéig. A tökéletes végeredmény és a haj károsodásának elkerülése érdekében a készüléket egyenletes mozgással húzza végig a hajtincsen. 2 másodpercnél hosszabb ideig ne tartsa a készüléket ugyanazon a területen. Mivel a NanoGlide kerámia lapok háromszor simábbak a normal kerámia lapoknál, a súrlódásmentes siklás következtében megvédik haját a rongálódástól.
- Használat közben másik keze két ujjával -csak a hideg borítást (1) érintve - rögzítheti a készüléket.
- Kifelé vagy befelé is formázhatja a hajvégeket oly módon, hogy gyengéden kifelé vagy befelé göndöríti, mielőtt ahajat kiengedné a formázólapok közül.

### Hogyan hullámosítsunk?

A Braun straightenersegítségével laza hullámokat varázsolhat hajába [J]:

- Fogjon be egy tincset a gyökereknél!
- Végezzen egy fél fordulatot a készülékkel!
- Ezt követően lassan mozgassa a készüléket vízszintesen a hajvég felé, és a hajtincs megtekeredik!

## Használat után

Minden egyes használat után kapcsolja ki a készüléket a be/ kikapcsoló gomb 1 másodperces megnyomásával!

### Maradék hőmérséklet visszajelző:

Amíg a készüléket nem húzta ki, a kijelző pirosat mutat és megjelenik a lehűlést jelző szimbólum [F]. A kijelző csak abban az esetben kapcsol ki, ha a hőmérséklet 60 °C alá csökkent. Ezután már biztonsággal megérinthető a készülék.

## Tisztítás

Tisztítás előtt mindig húzza ki a készüléket a hálózathoz! Soha ne merítse vízbe! A készülék tisztításához használjon nedves-, szárításához pedig száraz, puha törülközőt!

A változtatás jogát fenntartjuk.

A környezetszennyezés elkerülése érdekében arra kérjük, hogy a készülék hasznos élettartalma végén ne dobja azt a háztartási szemétkébe. A működésképtelen készüléket leadhatja a Braun szervizközpontban, vagy az országa szabályainak megfelelő módon dobja a hulladékgyűjtőbe.



## Garancia

A Braun – ismerte termékei megbízhatóságát, készülékeire két év garanciát vállal, azzal a megkötéssel, hogy a jótállási igényt a készülék csomagolásában található Jótállási Nyilatkozatban feltüntetett Braun márkaszervizekben lehet érvényesíteni.

A garancia hatálya alól kivételt képeznek azok a meghibásodások, amelyek a készülék szakszerűtlen, vagy nem rendeltetésszerű használatára vezethetők vissza, valamint azok az apróbb hibák, amelyek a készülék értékét, vagy használhatóságát nem befolyásolják.

A garancia nem vonatkozik a gyorsan kopó, rendszeresen cserélendő tartozékokra (pl. Borotvaszita, kés, stb.)

A jótállási igény érvényesítésére vonatkozó részletes tájékoztató a készülék csomagolásában található.

## Hrvatski

Naši proizvodi dizajnirani su tako da zadovoljavaju najviše standarde kvalitete, funkcionalnosti i dizajna. Nadamo se da ćete potpuno uživati u svom novom uređaju Braun.

Prije prve upotrebe pomno pročitajte uputstva i sačuvajte ih kako biste uvijek mogli pronaći sva potrebna informacije o svom uređaju.

### Važno

- Ukopčajte uređaj u izvor izmjenične struje i provjerite odgovara li vaš napon onome otisnutom na uređaju.
- Ovaj uređaj se nikad ne smije koristiti blizu vode (npr. umivaonika, kade ili tuša punih vode). Ne dopustite da se uređaj smoči.
- Za dodatnu zaštitu preporučamo instaliranje uređaja putem kojega struja u vašoj kupaonici neće prelaziti 30 mA. Posavjetujte se o tome sa svojim električarem.
- Nije predviđeno da ovaj uređaj koriste djeca ili osobe smanjenih fizičkih ili mentalnih sposobnosti, osim ako ih ne nadgleda osoba odgovorna za njihovu sigurnost. Općenito, preporučujemo da ovaj uređaj držite van dosega djece, a kada ga koriste pripazite da se ne igraju s njime.
- Ne dodirujte vruće dijelove na uređaju.
- Dok je uređaj zagrijan, nemojte ga stavljati na površine koje nisu otporne na visoke temperature.
- Nemojte omatati kábel oko uređaja. Redovito provjeravajte u kakvom je stanju kábel (je li istrošen ili oštećen) pogotovo na kontaktu s uređajem ili utikačem. Sumnjate li da je oštećen, prestanite ga koristiti te ga odnesite u najbliži servisni centar Braun. Popravite kod kvalificiranih servisa dovesti do ozbiljnih opasnosti pri daljnjem korištenju uređaja.
- Uređaj se koristi samo na suhoj kosi.
- Pažljivo koristite uređaj kad je podešen na maksimalnu temperaturu.

### Opis

- 1 Hladni vrh
- 2 Zaslon
- 3 Dugme za odabir temperature (-/+)
- 4 Dugme «°C max» (za trenutno oblikovanje visokom temperaturom)
- 5 Dugme za «satin ions»
- 6 Dugme za uključivanje/isključivanje
- 7 Kabel koji se okreće oko svoje osi (dužine 2 m)
- 8 Melena ionska mlaznica
- 9 Pločice za oblikovanje

## IONTEC

IONTEC je tehnologija posebno razvijena kako bi zaštitila zdravlje vaše kose. Ona obnavlja razinu vlage u vašoj kosi koja se obično gubi tijekom oblikovanja visokom temperaturom. Aktivacijom dugmeta za «satin ions» [5], zelena ionska mlaznica (8) učinkovito opušta milijune iona na vašu kosu. Ovi satenski ioni okružuju svaku vlas i brzo uspostavljaju ravnotežu vlage vaše kose na način da privlače čestice vlage iz zraka tijekom ravnjanja. Na zaslonu sada piše «satenski ioni» [C] i čuje se slabi krcavi zvuk.

## Prije upotrebe

- Ukopčajte uređaj u električnu utičnicu i 1 sekundu držite pritisnutim dugme za uključivanje/isključivanje (8) kako biste uključili uređaj.
- Za vrijeme zagrijavanja zaslon je crvene boje. Uređaj je automatski podešen na temperaturu od 160 °C. Simbol termometra bljeska dok god se ne dosegne prikazana temperatura (A).
- Nakon otprilike 30 sekundi zaslon mijenja boju u zelenu označavajući da je dosegnuta minimalna temperatura. Možete početi koristiti uređaj.
- Čim je dosegnuta automatski podešena temperatura simbol termometra prestane bljeskati (B).
- Izbor temeperature: Koristeći dugmad za odabir temperature (3) možete prilagoditi temperaturu kroz korake od 5 °C u rasponu od 130 °C do 200 °C. Preporučamo sljedeće temperature:

<b>Struktura kose</b>	<b>Temperatura</b>
Tanka, porozna, obojena, izbljeđena	130 °C – 160 °C
Normalna	160 °C – 175 °C
Snažna, otporna	
... ili za profesionalnu upotrebu	175 °C – 200 °C

Što je viša temperatura brže ćete izravnati kosu. Pri radu s najvišim temperaturom ne biste smjeli više od jednom ravnati isti pramen.

- **Funkcija «°C max»:** Pri radu s «nezgodnijim» pramenovima možete trenutno pojačati temperaturu tako što ćete pritisnuti dugme «°C max» (4). Uređaj će 20 sekundi biti zagrijan na



najvišjo temperaturo i pri tome će bljeskati pozadinsko svijetlo (D). Nakon toga temperatura će se vratiti na prethodno odabranu vrijednost.

- **Sigurnosno isključivanje:** Iz sigurnosnih razloga uređaj će se automatski isključiti nakon otprilike 30 minuta. Pet minuta prije isključivanja na zaslonu piše «Auto off» (E) te istovremeno bljeska crveno/zeleno pozadinsko svijetlo. Želite li i dalje koristiti uređaj nakratko pritisnite dugme za uključivanje/isključivanje (6).
- **Memorija:** Kako bi oblikovanje kose bilo praktično i brzo uređaj memorira zadnje odabrane postavke.

## Oblikovanje

### Priprema

- Kosa mora biti potpuno suha prije upotrebe uređaja.
- Raščešljajte kosu češljem sa širokim zupcima.
- Razdvojite kosu na nekoliko dijelova. Počevši od vrhova kose stisnite jedan pramen kose (širine najviše 3–4 cm) između pločica za oblikovanje (H).

### Kako izravnati kosu

- Nježno provlačite uređaj cijelom dužinom kose, polagano i jednolično, od korijena prema vrhovima (I), bez pauza dužih od 2 sekunde. Tako ćete najbolje izravnati kosu, a da je najmanje oštetite. Keramičke pločice NanoGlide su 3 puta glađe od običnih keramičkih pločica i glatko klize te tako štite vašu kosu od oštećenja.
- Za lakše rukovanje možete drugom rukom pridržati i hladni vrh (2).
- Vrhove kose možete uviti tako što ćete polagano okrenuti uređaj prema unutra ili van prije otpuštanja pramena.

### Kako oblikovati kovrče

Uređajem Braun straightener možete oblikovati i kovrče i valove (J):

- Zahvatite pramen pri korijenima
- Zakrenite uređaj
- Zatim lagano povlačite uređaj vodoravno prema krajevima kose i pramen će se nakovrčati.

## Nakon upotrebe

Nakon svake upotrebe isključite uređaj tako što ćete dugme za uključivanje/isključivanje (6) držati pritisnutim 1 sekundu.

### Indikator preostale temperature:

Dok god je uređaj priključen na izvor električne energije zaslon je crvene boje i pokazuje simbol hlađenja (F) dok se uređaj hladi. Kad je temperatura niža od 60 °C zaslon će se isključiti i možete dodirivati uređaj bez opasnosti.

## Čišćenje

Uređaj uvijek isključite iz utičnice prije čišćenja. Nikad ne uranjajte uređaj u vodu. Čistite uređaj vlažnom, a sušite ga mekom krpom.

Podložno promjenama bez prethodne najave.

## Jamstveni list

Jamstvo ne vrijedi za oštećenja nastala neispravnom uporabom, normalnu istrošenost (npr. mrežice ili bloka noža) i nedostatke koji samo neznatno utječu na vrijednost ili valjanost uporabe aparata.

Ovo jamstvo vrijedi u svakoj zemlji gdje su proizvodi distribuirani od strane Brauna ili službenog distributera.

Jamstvo ne vrijedi za oštećenja nastala neispravnom uporabom, normalnu istrošenost i nedostatke koji samo neznatno utječu na vrijednost ili valjanost uporabe aparata. Jamstvo prestaje kod popravka od strane neovlaštene osobe ili uporabe neoriginalnih dijelova umjesto Braun rezervnih dijelova.

Jamstvo vrijedi samo uz predočenje računa i pravilno ispunjenog jamstvenog lista.

Braunov servis možete kontaktirati na broj telefona 00385 1 66 01 777.

## Slovenski

Naši izdelki so zasnovani tako, da ustrezajo najvišjim standardom kakovosti, funkcionalnosti in dizajna. Želimo vam, da boste svoj novi aparat Braun z veseljem uporabljali.

Prosimo, da pred uporabo natančno preberete navodila za uporabo in jih shranite, da vam bodo na voljo tudi v prihodnje.

## Pomembno

- Aparat lahko priključite le v vtičnico z izmeničnim električnim tokom, pred tem pa preverite, če napetost omrežja ustreza tisti, ki je navedena na aparatu.
-  Aparata ne smete uporabljati v bližini vode (npr. v bližini prhe, kadi ali umivalnikov, ki so napolnjeni z vodo). Pazite, da se aparat ne zmoči.
- Za dodatno zaščito vam priporočamo, da v napeljavo kopalnice vgradite stikalo za diferenčno tokovno zaščito (zaščitno stikalo RCD) z nazivnim tokom do 30 mA. Posvetujte se z električarjem.
- Ta naprava ni namenjena, da bi jo uporabljali otroci ali osebe z zmanjšano fizično in umsko sposobnostjo, razen pod nadzorom osebe odgovorne za njihovo varnost. Priporočamo vam, da napravo hranite izven dosega otrok oziroma zagotovite, da se otroci ne igrajo z njo.
- Ne dotikajte se vročih delov aparata.
- Segretega aparata ne odlagajte na površine, ki niso odporne proti visokim temperaturam.
- Priključne vrvice ne smete naviti okoli aparata. Redno preverjajte, če je priključna vrvica nepoškodovana. Če je priključna vrvica poškodovana, aparata ne smete več uporabljati. Odnosite ga na najbližji Braunov pooblaščen servis v popravilo. Nestrokovno popravilo lahko resno ogrozi varnost uporabnika aparata.
- Pred uporabo aparata morajo biti lasje popolnoma suhi.
- Bodite pazljivi, ko uporabljate aparat pri najvišji temperaturi.

## Opis

- 1 Hladna konica
- 2 Prikazovalnik
- 3 Tipki za nastavitev temperature (–/+)
- 4 «Tipka °C max» (za oblikovanje pričeske pri visoki temperaturi)
- 5 Tipka «satin ions»
- 6 Tipka za vklop/izklop («on/off»)
- 7 Priključna vrvica (dolga 2 m)
- 8 Zeleni brizgalniki ionov
- 9 Ploščici za oblikovanje pričeske

## IONTEC

IONTEC je tehnologija, ki je posebej razvita za zaščito zdravlja vaših las. Pomaga povrniti ravnovesje vlage vaših las, ki se ponavadi izgubi med oblikovanjem pričeske s prekomerno vročino.

Ob pritisku na gumb «satin ions» [5], sprostiti zeleni brizgalniki ionov [8] na milione ionov učinkovito na vaše lase. Med ravnanjem las obdajo ti ioni vsak posamezni las ter vritegnejšo vlagu iz zraka in tako hitro povrnejo ravnovesje vlage vaših las. Na prikazovalniku se ob tem izpiše «satin ions» [C] in slišati je mogoče rahel prasketajoč zvok.

## Priprava na uporabo

- Aparat priključite na električno omrežje, pritisnite tipko za vklop/izklop (6) in jo zadržite 1 sekundo, da se aparat vklopi.
- Med segrevanjem sveti prikazovalnik rdeče. Aparat je tovarniško nastavljen na temperaturno stopnjo 160 °C. Dokler aparat ne doseže nastavljene temperature, ki je izpisana na prikazovalniku, utripa znak termometra [A].
- Ko je po približno 30-ih sekundah dosežena minimalna temperatura za oblikovanje pričeske, aparat preklopi prikazovalnik na zeleno barvo. Aparat lahko začnete uporabljati.
- Potem ko aparat doseže nastavljeno temperaturo, na prikazovalniku preneha utripati znak termometra [B].
- Individualna nastavitev temperature: S pomočjo tipk za nastavitev temperature (3) lahko nastavite temperaturo v korakih po 5 °C med 130 °C in 200 °C. Priporočamo naslednje nastavitve temperature:

Struktura las	Nastavitev temperature
Tanki, porozni, pobarvani, posvetljeni	130 °C – 160 °C
Normalni	160 °C – 175 °C
Močni, odporni	175 °C – 200 °C

... in za profesionalno oblikovane pričeske
- Čim višja je temperatura, tem hitreje lahko oblikujemo gladko in ravno pričesko. Kadar aparat uporabljate pri najvišji nastavljeni temperaturi, morate paziti, da posameznih pramenov ne oblikujete več kot enkrat.
- **Tipka «°C max»:** Za urejanje pramenov las, ki jih je težko oblikovati, lahko v hipu povečate temperaturo s pritiskom na tipko «°C max» (4). V 20 sekundah se aparat segreje na najvišjo temperaturo, pri čemer na prikazovalniku utripa znak termometra [D]. Aparat nato ponovno preklopi na predhodno nastavljeno stopnjo temperature.
- **Samodejni varnostni izklop:** Po približno 30-ih minutah se aparat iz varnostnih razlogov samodejno izklopi. Pet minut pred izklopom se na prikazovalniku izpiše napis «Auto off» [E], obenem pa ozadje prikazovalnika utripa v rdečo/zeleni barvi. Če želite nadaljevati z uporabo, ponovno pritisnite tipko za vklop/izklop (6).
- Funkcija pomnilnika: Za kar največjo poenostavitev uporabe, večje udobje in hitrejšo uporabo aparat shrani zadnje nastavitve v pomnilnik, ki so tako na voljo pri naslednji uporabi.

## Oblikovanje pričeske

### Priprava

- Lasje morajo biti pred uporabo aparata popolnoma suhi.
- Najprej s širokim glavnikom razčešite vaše lase in odstranite morebitne volze [G].
- Lase razdelite na ozke pramene (največ 3–4 cm). Začnite čim bližje lasnim korenem in vstavite posamezen pramen las med ploščici za oblikovanje pričeske. [H].

### Kako lahko zgladite vaše lase

- Aparat počasi in enakomerno povlecite vzdolž celotne dolžine las, od korenov do konic [Slika I], pri čemer se ne smete ustaviti na enem mestu za več kot dve sekundi. Tako boste dosegli najboljši učinek, ne da bi poškodovali lase. Ker so keramične ploščice NanoGlide kar trikrat bolj gladke od običajnih keramičnih ploščic, zagotavljajo učinkovito zaščito las pred poškodbami, saj omogočajo nežno drsenje, ki je skoraj brez trenja. Vaši lasje bodo videti naravno zdravi, lepi in sijoči.
- Za boljši nadzor in lažjo uporabo aparata lahko med ravnanjem z drugo roko primete hladni konici aparata (1).
- Preden pramen las sprostite, lahko konice las z aparatom počasi obrnete navznoter ali navzven.

### Kako lahko oblikujete kodre

Braunov straightener vam poleg tega tudi omogoča ustvarjanje kodrov in valovitih pričesk

- Vstavite posamezen pramen las pri korenih las med ploščici,
- aparat zavrtite za pol obrata,
- počasi premaknite aparat vodoravno proti konicam las in pramen las dobi obliko kodra.

## Po uporabi

Po vsaki uporabi aparat izklopite tako, da pritisnete tipko za vklop/izklop (6) in jo zadržite 1 sekundo.

### Indikator preostanka toplote:

Dokler aparata ne izklopite iz električnega omrežja, je izpis na prikazovalniku v rdeči barvi, prikazan pa je tudi znak [F], ki opozarja, da se aparat ohlaja. Šele potem, ko se temperatura zniža pod 60 °C, se prikazovalnik izklopi in aparata se lahko dotikate brez kakršnegakoli tveganja.

## Čišćenje

Pred čiščenjem aparat vedno izključite iz električnega omrežja.

Aparata ne smete potopiti v vodo.

Aparat obrišite z vlažno krpo in ga nato z mehko krpo obrišite do suhega.

Pridrżujemo si pravico do sprememb brez predhodnega opozorila.

Odsluţene naprave ne smete odvreči skupaj z gospodinjskimi odpadki. Odnosite jo v Braunov servisni center ali na ustrezno zbirno mesto v skladu z veljavnimi predpisi.



## Garancija

Za izdelek valja dvoletna garancija, ki začne veljati z datumom nakupa. V času trajanja garancije bomo brezplačno odpravili vse napake, ki so posledica slabega materiala ali izdelave, bodisi s popravilom bodisi z zamenjavo celega izdelka.

Ta garancija velja v vsaki državi, kjer je izdelek dobavljen od BRAUN ali njegovega pooblaščenega distributerja.

Garancija ne pokriva poškodb, ki so posledica nepravilne uporabe, normalne obrabe ali uporabe in tudi ne napak, ki v zanemarljivi meri vplivajo na vrednost ali delovanje aparata. Garancija preneha veljati, če popravilo izvrši nepooblaščen oseba oziroma, če pri popravilu niso uporabljeni originalni Braunovi nadomestni deli.

Za popravilo v garancijskem roku izročite ali pošljite kompleten izdelek z računom pooblaščenemu Braunovemu servisu.

Za informacije pokličite pooblaščen servis ISKRA PRINS tel. + 386 1 476 98 00.

## Türkçe

Kullanmadan önce kullanım kılavuzunu dikkatlice okuyunuz ve daha sonra ihtiyaç duyma ihtimaline karşılık saklayınız.

### Önemli

- Ürününüzün kablosunu prize takın ve ürün üzerinde de yazılı olan, cihazı çalıştırmak için gerekli voltajın şebeke voltajına uyup uymadığını kontrol edin.
-  Bu cihaz kesinlikle suya yakın yerlerde kullanılmamalıdır. (örn. su dolu küvet, duş, lavabo) Ürününüzün ıslanmasına izin vermeyin.
- Ek koruma sağlamak için banyonuzun elektrik tesisatında 30 mA'lık akım düzenleyici cihaz (RCD) kullanılması tavsiye edilir. Bu uygulamayı yapmak için bir teknik servise danışınız.
- Bu aygıt sorumlu bir kişinin gözetiminde olmaksızın çocukların ve fiziksel yada ruhsal engelli kişilerin kullanımına uygun değildir. Aygıtınızı çocukların ulaşabileceği yerlerden uzak tutmanızı öneririz. Çocukların cihazla oynamasını engellemek için gözetim altında tutunuz.
- Ürünün sıcak kısımlarına dokunmaktan kaçınınız.
- Ürününüz sıcakken ısıya dayanıklı olmayan yüzeylerden uzak tutun.
- Ana kabloları ürünün etrafına dolamayın. Kabloların zarar görüp görmediğini düzenli kontrol edin. Eğer zarar görme söz konusu ise ürünü kullanmayı durdurun ve bir Braun Yetkili Servisine danışın. Yetkili olmayan kişilerce yapılan tamirler ürüne büyük zararlar verebilir.
- Braun Seramik Düzleştirici sadece kuru saçta uygulanmalıdır.
- Cihazı maksimum ısı ayarında kullanırken dikkatli olun.

### Tanımlama

- 1 Soğuk tutma bölgesi
- 2 Ekran
- 3 Isı ayar düğmeleri (-/+)
- 4 «°C max» düğmesi (hızlı ve ani yüksek ısı gerektiren işlemler için)
- 5 İyon-parlaklığı düğmesi «satin ions»
- 6 Açma/kapama düğmesi «on/off»
- 7 Kıvrılmayan, döner enerji kablosu (2 m)
- 8 Yeşil iyon püskürtme sistemi
- 9 NanoGlide şekil verici plakalar

## IONTEC

IONTEC saçınızın sağlığını korumak için özel olarak geliştirilmiş bir teknolojidir. IONTEC, saçınızın genellikle aşırı yüksek sıcaklıklarda yapılan şekillendirme sırasında kaybolan nem dengesini tekrar kazanmasını sağlar.

«satin ions» düğmesini aktif hale getirince [5], yeşil iyon püskürtme sistemi [8] milyonlarca iyonu saçınıza etkili bir şekilde yaymaya başlar. Bu saten iyonlar her bir saç telini sarar ve düzleştirme sırasında havadaki nem parçacıklarını çekerek saçınızın nem dengesini hızlı bir şekilde tekrar kazanmasını sağlar. Gösterge ekranı «sation ions» [C] yazısını gösterir ve biraz çatırdama sesi duyulabilir.

### Başlarken

- Cihazı elektrik prizine bağlayınız ve cihazı çalıştırmak için, açma/kapama düğmesine (6) 1 saniye boyunca basınız.
  - Isınma süreci boyunca ekran ışığı kırmızı yanar. Cihaz başlangıçta 160 °C ye ayarlıdır. Isı derecesi sembolü ekranda görünen ısı derecesine ulaşana kadar yanıp sönmeye devam eder. [A]
  - Yaklaşık 30 saniye sonunda ekran ışığı yeşile döner ve şekillendirme için yeterli olan minimum ısı derecesine ulaşıldığını gösterir. Cihazı kullanmaya başlayabilirsiniz.
  - Ayarlı ısı derecesine ulaşıldığında, ısı derecesi sembolü yanıp sönmeyi durdurur. [B]
  - Kişiye özel ısı ayarı: Isı ayar düğmelerini (3) kullanarak sıcaklığı 130 °C ile 200 °C arasında 5 °C lik kademeler dahilinde ayarlayabilirsiniz. Ekteki tablodaki ısı ayarlarını kullanmanızı öneririz:
- | Saç yapısı                               | Isı ayarı       |
|--|-----------------|
| Ince, permalı, boyalı, balyajlı, röfleli | 130 °C – 160 °C |
| Normal                                   | 160 °C – 175 °C |
| Güçlü, dayanıklı                         |                 |
| ... ve profesyonel ihtiyaçlar için       | 175 °C – 200 °C |
- Isı derecesini arttırdıkça arzu edilen kaygan, parlak düzleşmiş saçlara daha çabuk ulaşmanız mümkün olur. Maksimum ısı derecesini kullanırken aynı tutam saçta bir kereden fazla uygulama yapmayınız aksi takdirde saçınız zarar görebilir.
- «°C max» desteği: Uğraşılması zor saç tutamları için «°C max» düğmesini (4) kullanarak ısıyı geçici olarak azami dereceye yükseltilir ve arka plan ışığı [D] yanıp söner. Daha sonra, cihaz daha önce seçili olan ısı ayarlarına geri döner.
  - Otomatik kapanma: Güvenliğiniz için, cihaz 30 dakika içinde kendi kendini kapatır. Otomatik kapanma olmadan 5 dakika önce ekranda «Auto off» [E] ibaresi görünür ve arka plan ışığı kırmızı/yeşil olarak değişerek yanmaya başlar. Düzleştirme işlemine bir süre daha devam etmek istiyorsanız, «on/off» açma/kapama düğmesine (6) basarak otomatik kapanma işlemini devreden çıkarmanız yeterlidir.
  - Hafıza fonksiyonu: Şekillendirme seanslarınızı daha çabuk ve kolay kılabilmek için, cihaz bir sonraki kullanımınız için, en son ayarlarınızı hafızasında saklar.

## Şekillendirme

### Hazırlık

- Cihazı kullanmadan önce saçınızın tamamen kuru olmasına dikkat ediniz.
- Karışıklıkları açmak için önce saçınızı geniş dişli bir tarak/fırça ile fırçalayınız [G].
- Saçınızı bölümlere ayırın. Köklerden başlayarak; saçınızdan ince tutamlar alın (maksimum 3-4 cm kalınlığında tutamlar) ve sıkıca şekillendirme plakaları arasına alın.

### Saçınızı düzleştirmek için

- Kibarca, düzleştiriciyi saçınızın geri kalan uzunluğu boyunca hareket ettirin. Saç diplerinden, uca doğru, yavaş ve tutarlı bir şekilde [I] ve 2 saniyeden fazla duraklamadan harekete devam edin. Böylece saçınıza zarar vermeden en iyi düzleştirme etkisini alabilirsiniz. NanoGlide Seramik plakalar, sıradan seramik plakalara göre 3 kat daha pürüzsüz oldukları için, sürtünmeyi minimuma indirerek saçlarınızın yıpranarak zarar görmesine engel olurlar.
- Saç tutamı boyunca ilerlerken üstün bir kontrol elde edebilmek için diğer elinizle de cihazı soğuk tutma bölgesinden (1) kavrayarak kullanabilirsiniz.
- Saçınızın uçlarında kıvrımlar yaratmak için, saçları serbest bırakmadan önce, cihazı tutamın ucunda içe ya da dışa döndürebilirsiniz.

### Kıvrım yaratmak için

Braun straightener İyon-parlaklığı ile, gevşek kıvrımlar ve dalgalar yaratabilirsiniz [J]:

- Tutamı dip noktalarında sıkıştırın,
- cihazı yarım döndürün,
- bu halde iken cihazı yatay olarak saçların ucuna doğru ilerletin ve tutamın dalgaya dönüştüğünü gözlemleyin.

## Kullanımdan sonra

Her kullanımdan sonra, cihazı açma kapama düğmesine (6) 1 saniye basılı tutarak kapatınız.

### Geri kalan ısı göstergesi

Cihaz prizde olmadığı müddetçe, ekran kırmızıdır ve soğuma süreci boyunca soğuma sembolü [F] ekranda görünür. Cihaz sadece 60 °C nin altına indiğinde ekran kapanır. Bu herhangi bir risk olmadan cihaza dokunabileceğiniz anlamına gelir.

## Temizlik

Temizlemeden önce mutlaka prizden çıkarınız. Hiçbir zaman suya batırmayınız.

Cihazı hafif nemli bir bezle silin ve kurulamak için yumuşak bir bez kullanınız.

Bakanlıkça tespit ve ilan edilen kullanım ömrü yedi yıldır.

Bildirim yapılmadan değiştirilebilir.

EEE STANDARTLARINA UYGUNDUR



Bakanlıkça tespit ve ilan edilen kullanım ömrü 7 yıldır.

Üretici firma ve CE işareti uygunluk değerlendirme kuruluşu:



**Braun GmbH**

**Frankfurter Straße 145**

**61476 Kronberg / Germany**

**☎ (49) 6173 30 0**

**Fax (49) 6173 30 28 75**

P & G Sat. ve Dağ. Ltd. Şti.

Serin Sok. No: 9 34752 İçerenköy/İstanbul

tarafından ithal edilmiştir.

P & G Tüketici Hizmetleri

0 800 261 63 65,

trconsumers@custhelp.com

## Ελληνικά

Παρακαλούμε, διαβάστε τις οδηγίες χρήσης προσεκτικά πριν χρησιμοποιήσετε τη συσκευή.

### Σημαντικό

- Βάλτε τη συσκευή μόνο σε μια πρίζα εναλλασσόµενου ρεύµατος και βεβαιωθείτε ότι η τάση του ρεύµατος αντιστοιχεί σε εκείνη που αναγράφεται στη συσκευή.
-  Αυτή η συσκευή δεν πρέπει ποτέ να χρησιµοποιείται κοντά σε νερό (π.χ. νεροχύτη ή μπανιέρα). Μην αφήσετε τη συσκευή σας να βραχεί.
- Για επιπλέον προστασία, συνιστούµε να τοποθετήσετε ειδικό διακόπτη ασφαλείας (RCD 30mA) στην ηλεκτρολογική εγκατάσταση. Συµβουλευτείτε τον τεχνικό σας.
- Αυτή η συσκευή δεν προορίζεται για χρήση από παιδιά ή άτοµα µε µειωµένες σωματικές ή διανοητικές ικανότητες, εκτός και αν επιτηρούνται από άτοµα υπεύθυνα για την ασφάλειά τους. Γενικά, συνιστούµε να κρατάτε την συσκευή µακριά από παιδιά. Τα παιδιά πρέπει να εποπτεύονται για να εξασφαλίζεται ότι δεν παίζουν µε τη συσκευή.
- Αποφύγετε να αγγίζετε τα ζεστά µέρη της συσκευής.
- Μην τοποθετείτε τη συσκευή σε επιφάνειες µη ανθεκτικές στη θερµότητα, όταν είναι ζεστή.
- Μην τυλίγετε το καλώδιο γύρω από τη συσκευή. Να το ελέγχεται τακτικά για φθορά ή βλάβη. Αν το καλώδιο έχει



φθαρεί, μη χρησιμοποιείτε τη συσκευή και πηγαίνετε τη σε ένα από τα καταστήματα Σέρβις της Braun. Μια επισκευή που δεν έχει γίνει από ειδικό τεχνικό, μπορεί να κάνει τη συσκευή εξαιρετικά επικίνδυνη για το χρήστη.

- Η συσκευή πρέπει να χρησιμοποιείται μόνο σε στεγνά μαλλιά.
- Προσοχή χρειάζεται όταν η συσκευή χρησιμοποιείται στη μέγιστη θερμοκρασία.

## Περιγραφή

- 1 Μη θερμαινόμενα σημεία
- 2 Οθόνη
- 3 Επιλογέας θερμοκρασίας (-/+)
- 4 Διακόπτης «°C max» (για στιγμιαία υψηλή θερμοκρασία)
- 5 Διακόπτης «satin ions»
- 6 Διακόπτης λειτουργίας «on/off»
- 7 Καλώδιο (μήκος 2 μέτρων)
- 8 Πράσινοι εκτοξευτές ιόντων
- 9 NanoGlide πλάκες φορμαρίσματος

## IONTEC

Το IONTEC είναι μια τεχνολογία η οποία είναι ειδικά σχεδιασμένη για να προστατεύει την υγεία των μαλλιών σας. Αποκαθιστά την ισορροπία της υγρασίας στα μαλλιά σας η οποία συνήθως χάνεται κατά τη διάρκεια του φορμαρίσματος με υπερβολική θερμότητα.

Ενεργοποιώντας τον διακόπτη ιόντων «satin ions» [5], οι πράσινοι εκτοξευτές ιόντων [8] απελευθερώνουν αποτελεσματικά εκατομμύρια ιόντα στα μαλλιά σας. Αυτά τα ιόντα (satin ions) περιβάλλουν κάθε μία τρίχα και αποκαθιστούν γρήγορα την ισορροπία της υγρασίας στα μαλλιά σας προσελκύοντας σωματίδια υγρασίας από τον αέρα κατά το ίσιωμα. Η οθόνη τώρα δείχνει «satin ions» [C] και μπορεί να ακουστεί ένας ελαφρύς ήχος τριξίματος.

## Λειτουργία

- Βάλτε τη συσκευή στη πρίζα και πιέστε τον διακόπτη «on/off» (6) για 1 δευτερόλεπτο για να τη θέσετε σε λειτουργία.
- Κατά τη διάρκεια προθέρμανσης, η οθόνη γίνεται κόκκινη. Η συσκευή αρχικά έχει ρυθμιστεί στους 160 °C. Το σύμβολο θερμομέτρου αναβοσβήνει μέχρι να επιτευχθεί η αναγραφόμενη θερμοκρασία [A].
- Μετά από 30 δευτερόλεπτα περίπου, η οθόνη γίνεται πράσινη δείχνοντας ότι η ελάχιστη θερμοκρασία φορμαρίσματος έχει επιτευχθεί. Μπορείτε να αρχίσετε να χρησιμοποιείτε τη συσκευή.
- Μόλις η προκαθορισμένη θερμοκρασία επιτευχθεί, το σύμβολο θερμομέτρου σταματά να αναβοσβήνει [B].
- Μεμονωμένη επιλογή θερμοκρασίας: Χρησιμοποιώντας τον επιλογέα θερμοκρασίας (3), μπορείτε να προσαρμόσετε την θερμοκρασία ανά 5 °C ανάμεσα στους 130 °C και 200 °C. Συστήνουμε τις ακόλουθες ρυθμίσεις θερμοκρασίας:

<b>Τύπος μαλλιών</b>	<b>Ρύθμιση θερμοκρασίας</b>
Λεπτά, πορώδεις, βαμμένα	130 °C – 160 °C
Κανονικά	160 °C – 175 °C
Δυνατά, ανθεκτικά ... και για τα επαγγελματικά αποτελέσματα	175 °C – 200 °C

Για πιο γρήγορο και πιο λείο αποτέλεσμα, επιλέξτε υψηλότερη ρύθμιση θερμοκρασίας. Όταν η συσκευή είναι στη μέγιστη θερμοκρασία, δεν πρέπει να τη χρησιμοποιήσετε στην ίδια τούφα περισσότερο από μία φορά.
- «°C max»: Για ατίθασες τούφες, μπορείτε άμεσα να ανεβάσετε τη θερμοκρασία πιέζοντας το διακόπτη «°C max» (4). Για 20 δευτερόλεπτα, η συσκευή θα θερμανθεί στη μέγιστη θερμοκρασία και η οθόνη θα αναβοσβήνει [D]. Μετά, η συσκευή επιστρέφει στην προεπιλεγμένη θερμοκρασία.
- Κλείσιμο ασφαλείας: Για λόγους ασφαλείας, η συσκευή σβήνει αυτόματα μετά από 30 λεπτά. Πέντε λεπτά πριν σβήσει, η οθόνη αναγράφει «Auto off» [E] αναβοσβήνοντας με κόκκινο/πράσινο χρώμα. Αν θέλετε να συνεχίσετε το ίσιωμα, απλά πιέστε το διακόπτη «on/off» (6) ξανά.
- Λειτουργία Μνήμης: Για να κάνετε το φορμάρισμα πιο ευχάριστο και πιο γρήγορο, η συσκευή αποθηκεύει τις τελευταίες προσωπικές σας ρυθμίσεις για την επόμενη χρήση.

## Φορμάρισμα

### Προετοιμασία

- Βεβαιωθείτε ότι τα μαλλιά σας είναι στεγνά πριν χρησιμοποιήσετε τη συσκευή.
- Πρώτα, χτενίστε τα μαλλιά σας ώστε να ξεμπερδευτούν και να μην υπάρχουν κόμποι [G].
- Ξεκινώντας κοντά στις ρίζες, τοποθετείστε μια μικρή τούφα μαλλιών (3-4 cm) ανάμεσα στις πλάκες φορμαρίσματος και ενώστε τις (H).

### Ίσιωμα

- Μετακινείτε τη συσκευή ισιώματος από τις ρίζες προς τις άκρες των μαλλιών [I], αργά και σταθερά, δίχως να σταματάτε στο ίδιο σημείο για περισσότερο από 2 δευτερόλεπτα. Έτσι θα επιτευχθεί τέλειο αποτέλεσμα δίχως να ταλαιπωρηθούν τα μαλλιά σας. Από τη στιγμή που οι κεραμικές πλάκες NanoGlide είναι 3 φορές πιο λείες από τις συμβατικές πλάκες, προστατεύουν τα μαλλιά σας από φθορά παρέχοντας ολίσθηση χωρίς τριβή.
- Για καλύτερο έλεγχο όταν ολισθαίνετε τη συσκευή κατά μήκος μιας τούφας μαλλιών, μπορείτε να τη σταθεροποιήσετε με το άλλο χέρι κρατώντας τα μη θερμαινόμενα σημεία (1).
- Μπορείτε να δημιουργήσετε μια ελαφριά κλίση στις άκρες γυρνώντας αργά τη συσκευή προς τα έξω ή προς τα μέσα πριν αφήσετε τη τούφα.

### Μπούκλες

Με το Braun straightener, μπορείτε επίσης να δημιουργήσετε ανάλαφρες μπούκλες (J):

- Στερεώστε μία τούφα κοντά στις ρίζες,
- γυρίστε τη συσκευή μισή στροφή,
- στη συνέχεια μετακινήστε αργά τη συσκευή οριζόντια προς τις άκρες και η τούφα θα μετατραπεί σε μπούκλα.

## Μετά τη Χρήση

Μετά από κάθε χρήση, θέστε τη συσκευή εκτός λειτουργίας πιέζοντας τον διακόπτη «on/off» (6) για 1 δευτερόλεπτο.

### Δείκτης Υπολοίπου Θερμότητας

Εφόσον η συσκευή παραμένει στη πρίζα, η οθόνη γίνεται κόκκινη και σταδιακά κρυνώνει εμφανίζοντας ένα ενδεικτικό σύμβολο [F]. Μόνο όταν η θερμοκρασία μειωθεί κάτω από 60 °C, η οθόνη σβήνει και μπορείτε να αγγίξετε τη συσκευή χωρίς οποιοδήποτε κίνδυνο.

## Καθαρισμός

Να βγάζετε πάντα τη συσκευή από την πρίζα πριν τον καθαρισμό. Μην βάζετε ποτέ τη συσκευή σε νερό. Καθαρίστε τη συσκευή με ένα υγρό πανί και στεγνώστε τη με ένα μαλακό ύφασμα.

Το προϊόν υπόκειται σέ τροποποίηση χωρίς προειδοποίηση.

Παρακαλούμε μην πετάξετε τη συσκευή στα οικιακά απορρίμματα όταν φτάσει το τέλος της χρήσιμης ζωής της. Η διάθεσή της μπορεί να πραγματοποιηθεί σε ένα από τα εξουσιοδοτημένα συνεργεία της Braun ή στα κατάλληλα σημεία συλλογής που παρέχονται στη χώρα σας.



## Εγγύηση

Παραχωρούμε δύο χρόνια εγγύηση, στο προϊόν, ξεκινώντας από την ημερομηνία αγοράς.

Μέσα στην περίοδο εγγύησης καλύπτουμε, χωρίς χρέωση, οποιαδήποτε ελάττωμα προερχόμενο από κακή κατασκευή ή κακής ποιότητας υλικό, είτε επισκευάζοντας είτε αντικαθιστώντας ολόκληρη τη συσκευή σύμφωνα με την κρίση μας.

Αυτή η εγγύηση ισχύει σε όλες τις χώρες που πωλούνται τα προϊόντα Braun.

Η εγγύηση δεν καλύπτει: καταστροφή από κακή χρήση, φυσιολογική φθορά ή ελαττώματα λόγω αμέλειας του χρήστη. Η εγγύηση ακυρώνεται αν έχουν γίνει επισκευές από μη εξουσιοδοτημένα άτομα ή δεν έχουν χρησιμοποιηθεί γνήσια ανταλλακτικά Braun.

Για να επιτύχετε σέρβις μέσα στην περίοδο της εγγύησης, παραδώστε ή στείλτε την συσκευή με την απόδειξη αγοράς σε ένα Εξουσιοδοτημένο Κατάστημα Σέρβις της Braun.

Καλέστε στο 01-9478700 για να πληροφορηθείτε για το πλησιέστερο Εξουσιοδοτημένο Κατάστημα Σέρβις της Braun.

## Русский

Пожалуйста, перед использованием внимательно изучите настоящую инструкцию и в дальнейшем придерживайтесь рекомендаций.

### Внимание

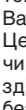
- Включайте прибор в розетку с переменным током и убедитесь, чтобы напряжение в розетке соответствовало напряжению, указанному на приборе.
-  Этот прибор никогда не должен использоваться вблизи воды (например, наполненной ванны, раковины или душа). Не допускайте попадания воды на прибор.
- Для дополнительной защиты рекомендуется установить прибор остаточного тока с номинальным остаточным током, не превышающим 30 мА в электрической цепи Вашей ванной комнаты.
- Цей прилад не призначений для використання дітьми чи людьми з обмеженими фізичними або розумовими здібностями без нагляду людини, що відповідає за їх безпеку. Загалом, рекомендувати зберігати прилад подалі від дітей. Необхідно контролювати, щоб діти не використовували даний пристрій як іграшку.
- Не дотрагуйтесь до горячих частей прибора.
- Не кладите горячий прибор на нетермостойкую поверхность.
- Не накручивайте сетевой шнур вокруг прибора. Периодически проверяйте сетевой шнур на износ и повреждение. Если шнур поврежден, не пользуйтесь прибором и обратитесь в авторизованный сервисный центр Braun. Неквалифицированный ремонт может представлять большую опасность для пользователя.
- Прибор следует использовать только на сухих волосах.
- Будьте осторожны, используя прибор при максимальной температуре.

## Описание

- 1 Термоустойчивый наконечник
- 2 Дисплей
- 3 Кнопки выбора температуры (-/+)
- 4 Кнопка перехода на максимальную температуру (для быстрого выпрямления сложных прядей)
- 5 Кнопка включения ионизации («satin ions»)
- 6 Кнопка вкл./выкл. («on/off»)
- 7 Шнур питания (длиной 2м)
- 8 Зеленые источники ионов
- 9 NanoGlide выпрямляющие пластины

## IONTEC

Функция ионизации IONTEC – технология, специально разработанная для защиты здоровья ваших волос. Она восстанавливает водный баланс ваших волос, которые интенсивно теряют влагу при применении термических методов укладки причёски. Активируя кнопку «satin ions» [5], зеленые источники ионов [8] генерируют поток ионов непосредственно на ваши волосы. Эти ионы обволакивают каждый волосок и быстро восстанавливают водный баланс, захватывая из воздуха частички влаги и направляя их к волосам. В это время дисплей показывает «satin ions» [C] и можно слышать слабое потрескивание.

## Включение

- Включите прибор в розетку и нажмите кнопку вкл./выкл. (6) на 1 секунду.
- Во время нагрева дисплей светится красным. По умолчанию прибор нагревается до 160 °C. Значок термометра мигает до тех пор, пока прибор не нагреется до указанной на дисплее температуры [A].



• Примерно через 30 секунд дисплей становится зеленым, указывая на то, что достигнута минимальная температура укладки. Вы можете приступить к использованию прибора.

• Как только прибор разогреется до заданной температуры, значок термометра перестанет мигать [B].

• Индивидуальный выбор температуры: используя кнопки выбора температуры (3), Вы можете регулировать температуру с шагом в 5 °C в диапазоне между 130 °C и 200 °C. Мы рекомендуем следующие температурные режимы:

Тип волос	Температурный режим
Тонкие, ломкие, окрашенные, выцветшие	130 °C – 160 °C
Нормальные	160 °C – 175 °C
Крепкие, прочные ... и для профессионального результата укладки	175 °C – 200 °C

Чем выше температура укладки, тем быстрее Вы получите гладкие прямые волосы. При использовании режима максимальной температуры не обрабатывайте одну и ту же прядь более одного раза.

• **Кнопка перехода на максимальную температуру:** Для выпрямления сложных прядей Вы можете быстро перейти на максимальную температуру, нажав кнопку (4). Стайлер будет работать в режиме максимальной температуры в течение 20 секунд, в это время подсветка дисплея будет мигать [D]. После этого прибор возвращается в прежний температурный режим.

• **Безопасное автоотключение:** В целях безопасности прибор автоматически выключается через 30 минут. За пять минут до отключения на дисплее появляется надпись «Auto off» [E], а подсветка начинает мигать красным и зеленым светом. Если Вы хотите продолжать укладку просто нажмите кнопку вкл./выкл. (6) еще раз.

• **Функция памяти:** Чтобы сделать процесс укладки максимально удобным и быстрым прибор сохраняет в памяти Ваши последние индивидуальные настройки для использования в следующий раз.

## Выпрямление волос

### Подготовка

• Перед использованием, убедитесь, что волосы совершенно сухие.

• Сначала расчешите волосы расческой с большими зубцами, чтобы распутать волосы [G].

• Разделите волосы на пряди. Начиная с корней, поместите прядь волос (максимум 3-4 см) между пластинами и зажмите волосы [H].

### Как выпрямлять волосы

• Нежно скользите по всей длине пряди от корней к кончикам волос [I], выпрямляя волосы медленными непрерывными движениями. Не останавливайтесь более чем на 2 секунды. Такие скользящие движения позволяют добиться превосходного результата, не повреждая ни единого волоска. Поскольку пластины NanoGlide с керамическим покрытием в три раза более гладкие, чем обычные пластины с керамическим покрытием, они защищают Ваши волосы от повреждения, обеспечивая легкое скольжение стайлера.

• Для тщательного контроля при скольжении по пряди Вы можете держать прибор другой рукой за термоустойчивый наконечник (1).

• Вы можете завивать кончики волос, медленно поворачивая стайлер внутрь или наружу перед тем, как выпустить прядь.

### Как завивать волосы

Со стайлером Braun straightener, Вы также можете создавать свободные завитки и волны (J):

– Зажмите прядь у корней,

– поверните прибор в поворот,

– затем медленно двигайте прибор по горизонтали в направлении кончиков волос для завитки пряди.

## После использования

После каждого использования выключите прибор, нажав на кнопку вкл./выкл. (6) на 1 секунду.

### Индикатор остаточного нагрева

Во время выключения, пока прибор включен в розетку, дисплей будет светиться красным и показывать значок остывания [F]. Когда температура опустится ниже 60 °C, дисплей погаснет, и Вы сможете безо всяких опасений дотрагиваться до прибора.

## Чистка

Перед чисткой всегда отсоединяйте прибор от розетки.

Не погружайте прибор в воду.

Чистите прибор влажной салфеткой, затем протирайте мягкой сухой тканью.

Содержание может быть изменено без предварительного уведомления.



**Данное изделие соответствует всем требуемым европейским и российским стандартам безопасности и гигиены.**

Стайлер для выпрямления волос, 170 Ватт  
Сделано в Китае для Braun ГмБХ, Германия,  
Braun GmbH, Frankfurter Str. 145,  
61476 Kronberg, Germany.

**RU:** Импортер/Служба потребителей:

ООО «Проктер энд Гэмбл Дистрибьюторская Компания»,  
Россия, 125171, Москва, Ленинградское шоссе, 16А, стр.2.  
Тел. 8-800-200-20-20.

**BY:** Импортер: ООО «Электросервис и Ко», Беларусь,  
220012, г. Минск, ул. Чернышевского, 10А, к. 412А3.  
Сервисный центр: ООО «Катрикс», Беларусь, 220012,  
г. Минск, ул. Чернышевского, 10А, к.409.

## Гарантийные обязательства фирмы BRAUN

Для всех изделий мы даем гарантию на два года, начиная с момента приобретения изделия.

В течение гарантийного периода мы бесплатно устраним путем ремонта, замены деталей или замены всего изделия любые заводские дефекты, вызванные недостаточным качеством материалов или сборки.

В случае невозможности ремонта в гарантийный период изделие может быть заменено на новое или аналогичное в соответствии с законом «О защите прав потребителей».

Гарантия обретает силу, только если дата покупки подтверждается печатью и подписью дилера (магазина) на последней странице оригинального руководства по эксплуатации BRAUN, которая является гарантийным талоном.

Эта гарантия действительна в любой стране, в которую это изделие поставляется фирмой BRAUN или назначенным дистрибьютором, и где никакие ограничения по импорту или другим правовым положениям не препятствуют предоставлению гарантийного обслуживания.

Гарантия не покрывает повреждения, вызванные неправильным использованием (см. также список ниже) и нормальный износ бритвенных сеток и ножей, дефекты, оказывающие незначительный эффект на качество работы прибора.

Эта гарантия теряет силу, если ремонт производился не уполномоченным на то лицом, и если использованы не оригинальные детали фирмы BRAUN.

В случае предъявления рекламации по условиям данной гарантии, передайте изделие целиком вместе с гарантийным талоном в любой из центров сервисного обслуживания фирмы BRAUN.

Все другие требования, включая требования возмещения убытков, исключаются, если наша ответственность не установлена в законном порядке.

Рекламации, связанные с коммерческим контрактом с продавцом не попадают под эту гарантию.

В соответствии с Законом РФ № 2300-1 от 7.02.1992 г. «О защите прав потребителей» фирма BRAUN устанавливает срок службы на свои изделия равным двум годам с момента приобретения или с момента производства, если дату продажи установить невозможно.

Изделия фирмы BRAUN изготовлены в соответствии с высокими требованиями европейского качества. При бережном использовании и при соблюдении правил по эксплуатации, приобретенное Вами изделие фирмы BRAUN, может иметь значительно больший срок службы, чем срок установленный в соответствии с Российским законом.

## Случаи, на которые гарантия не распространяется:

- дефекты, вызванные форс-мажорными обстоятельствами;
- использование в профессиональных целях;
- нарушение требований руководства по эксплуатации;
- неправильная установка напряжения питающей сети (если это требуется);
- внесение технических изменений;
- механические повреждения;
- повреждения по вине животных, грызунов и насекомых (в том числе случаи нахождения грызунов и насекомых внутри приборов);
- для приборов, работающих от батареек, – работа с неподходящими или истощенными батарейками, любые повреждения, вызванные истощенными или текущими батарейками (советуем пользоваться только предохраненными от вытекания батарейками);
- для бритв – смятая или порванная сетка.

**Внимание!** Оригинальный Гарантийный Талон подлежит изъятию при обращении в сервисный центр для гарантийного ремонта. После проведения ремонта Гарантийным Талоном будет являться заполненный оригинал Листа выполнения ремонта со штампом сервисного центра и подписанный потребителем по получении изделия из ремонта. Требуется проставления даты возврата из ремонта, срок гарантии продлевается на время нахождения изделия в сервисном центре.

В случае возникновения сложностей с выполнением гарантийного или послегарантийного обслуживания просьба сообщать об этом в Информационную Службу Сервиса фирмы BRAUN по телефону 8 800 200 20 20 (звонок из России бесплатно).

## Українська

Будь ласка, уважно прочитайте інструкцію з експлуатації, перш ніж користуватися пристроєм. Зберігайте інструкцію, вона може знадобитися Вам у майбутньому.

### Увага:

• Вилку пристрою можна підключати лише до джерела переминого струму, пересвідчившись, що напруга у Вашій мережі відповідає даним, вказаним на пристрої.

• Пристроєм не можна користуватися поблизу води (наприклад, наповненого басейна або ванни, чи у душі). Не допускайте потрапляння вологи у пристрій.

• Щоб забезпечити додатковий захист пристрою, його можна підключити до пристрою диференційного захисту (RCD) із розрахунковим залишковим діючим струмом не більше 30 мА в електромережі у Вашій ванній кімнаті. Зверніться за порадою до спеціаліста.

• Цей прилад не призначений для використання дітьми чи людьми з обмеженими фізичними або розумовими здібностями без нагляду людини, що відповідає за їх безпеку. Загалом, рекомендовано зберігати прилад подалі від дітей. Необхідно контролювати, щоб діти не використовували даний пристрій як іграшку.

• Не торкайтеся гарячих частин пристрою.

• Коли пристрій гарячий, не кладіть його на поверхні, що можуть бути ушкоджені високою температурою.

• Не закручуйте шнур живлення навколо пристрою.

• Регулярно перевіряйте шнур живлення на наявність ознак

зносу або uszkodжень. Якщо шнур uszkodжено, припиніть користуватися пристроєм та віднесіть його до офіційного сервісного центру Braun. Некваліфікований ремонт може стати причиною небезпеки для користувача.

- Пристрій можна використовувати лише на сухому волоссі.
- Будьте обережні при використанні приладу при максимальній температурі.

## Опис

- 1 Місце, що не нагрівається
- 2 Дисплей
- 3 Кнопки для встановлення температури (-/+)
- 4 Кнопка «°C max» (для короткотермінового високотемпературного стайлінгу)
- 5 Кнопка увімкнення функції («satin ions»)
- 6 Вимикач («on/off»)
- 7 Вертлюжний шнур довжиною 2 м
- 8 Зелені джерела іонів
- 9 NanoGlide пластини стайлера

## IONTEC

Функція іонізації IONTEC – технологія, спеціально розроблена для захисту здоров'я вашого волосся. Вона відновлює водний баланс вашого волосся, яке інтенсивно втрачає вологу при використанні термічних методів укладки зачіски. При активації кнопки «satin ions» (5), зелені джерела іонів (8) генерують потік іонів безпосередньо на ваше волосся. Ці іони огортають кожну волосинку та швидко відновлюють водний баланс, захоплюючи з повітря часточки вологи і спрямовуючи їх на волосся. У цей час дисплей показує «satin ions» [C], і чутно слабке потріскування.

## Початок роботи

- Підключіть пристрій до електричної мережі, натисніть кнопку «on/off» (6) та тримайте протягом 1 секунди, щоб він увімкнувся.
- Під час розігріву дисплей світиться червоним. Пристрій поставляється із стандартною настройкою 160 °C. Поки стайлер не розігріється до встановленої температури, буде блимати символ термометра [A].
- Приблизно через 30 секунд дисплей набуває зеленого кольору, показуючи, що досягнуто мінімальної необхідної температури для стайлінгу. Можна починати користуватися пристроєм.

- Як тільки стайлер розігріється до встановленої температури, символ термометра перестане блимати [B].

- Індивідуальна установка температури: За допомогою кнопок для встановлення температури (3), ви можете виставити температуру із кроком в 5 °C в інтервалі між 130 °C та 200 °C. Радимо вибирати такі значення:

Структура волосся	Значення температури
Тонке, uszkodжене, фарбоване, вибілене	130 °C – 160 °C
Нормальне	160 °C – 175 °C
Міцне, пружне	175 °C – 200 °C

... та для професійних результатів

Чим вища температура встановлена, тим швидше Ви отримаєте результат: пряме та сяюче волосся. Коли температура встановлена на максимум, не слід обробляти одне й те саме пасмо двічі.

- **Функція швидкісного розігріву «°C max»:** Для обробки важких пасом волосся Ви можете різко підняти температуру, натиснувши кнопку «°C max» (4). За 20 секунд пристрій нагріється до максимальної температури. При цьому лампочка ззаду буде блимати [D]. Після цього пристрій знову переключиться на виставлену температуру.

- **Автоматичне вимикання:** 3 міркувань безпеки пристрій автоматично вимикається через 30 хвилин. За п'ять хвилин до вимкнення на дисплеї з'являється напис «Auto off» [E], а також починають блимати червона та зелена лампочки ззаду. Якщо Ви хочете працювати із стайлером далі, просто знову натисніть кнопку «on/off» (6).

- **Пам'ять:** Для того, щоб робота із стайлером була якомога зручнішою та швидшою, виставлені Вами параметри зберігаються у пристрої.

## Стайлінг

### Підготовка

- Перш ніж починати користуватися стайлером, переконайтеся, що Ваше волосся абсолютно сухе.
- Спочатку розчешіть своє волосся рідким гребінцем, щоб усунути вузлики [G].
- Розділіть волосся на пасма. Починаючи від самих коренів, візьміть тонке пасмо (шириною не більше 3-4 см) і міцно затисніть його між пластинками стайлера [H].

### Як розпрямити волосся

- Обережно ведіть стайлер по всій довжині волосся, повільно та рівно, від самих коренів до кінчиків [I], не зупиняючись більш ніж на 2 секунди. Це дозволить якнайкраще розпрямити волосся та не пошкодити його. Оскільки керамічні пластинки NanoGlide у 3 рази гладкіші, ніж звичайні керамічні пластинки, вони захищають Ваше волосся, забезпечуючи вільне ковзання.

- Щоб впевненіше вести стайлер вздовж пасма, Ви можете притримувати пристрій, тримаючи його іншою рукою за місця, що не нагріваються (1).

- Ви можете сформувати завитки на кінцях волосся. Для цього повільно поверніть стайлер в той чи інший бік перш ніж звільнити пасмо.

### Як створити локони

За допомогою стайлера з функцією обробки волосся іонами для надання блиску від фірми Braun Ви можете також створювати легкі локони та хвилі (J):

– Затисніть пасмо біля коренів,

– поверніть стайлер на 180°,

– потім повільно рухайте стайлер горизонтально у напрямі кінчиків волосся і воно згорнеться у локон.

## Після закінчення роботи

Кожного разу, закінчивши роботу із стайлером, вимикайте його, натискаючи на кнопку «on/off» (6) протягом 1 секунди.

### Індикатор остигання стайлера

Поки пристрій підключено до електромережі, дисплей світиться червоним і показує символ остигання [F] протягом фази остигання. Лише тоді, коли температура впаде нижче 60 °C, дисплей вимкнеться і Ви зможете торкатися стайлера, не ризикуючи отримати опік.

## Чищення

Завжди виключайте пристрій, перш ніж почати його чистити. Пристрій не можна занурювати у воду.

Чистіть пристрій вологою і витирайте насухо м'якою серветкою.

Стайлер для випрямлення волосся

ST 710, 170 Ватт

Загальні умови зберігання

Вироби фірми Braun рекомендовано зберігати у житловому приміщенні за умов кімнатної температури та нормальної вологості.

Виробник залишає за собою право на внесення змін без попереднього повідомлення.

Виготовлено у Китаї для Braun GmbH, Frankfurter Strasse 145, 61476 Kronberg, Germany.

Браун ГмбХ, Франкфуртер Штрассе 145, 61476 Кронберг, Німеччина.

Адреса в Україні: ТОВ «Проктер енд Гембл Трейдінг Україна», Україна, 04070, м.Київ, вул. Набережно-Хрещатицька, 5/13, корпус літ. А. Тел. (0-800) 505-0000.

Виріб відповідає вимогам ДСТУ ІЕС 60335-2-23-2003, ДСТУ СІSPR 14-1:2004. Відповідає нормам санітарного законодавства України згідно з висновком держ. сан.-епідем. експертизи МОЗ України.

Дата виготовлення продукції Braun вказана безпосередньо на виробі (в місці маркування) і складається з трьох цифр: перша цифра є останньою цифрою року виробництва, інші дві цифри є порядковим номером тижня у році.

У разі необхідності гарантійного чи постгарантійного обслуговування, звертайтеся до головного офісу сервісного центру Braun в Україні: ПП «І.Б.С.», вул. Глибочицька 53, м. Київ. Тел. (044)4286505.

Товар Сертифіковано



УкрТЕСТ - 003

## Гарантійні зобов'язання фірми Braun

Для всіх виробів ми даємо гарантію на два роки, починаючи з моменту придбання виробу.

Протягом гарантійного періоду ми безкоштовно усуваємо шляхом ремонту, заміни деталей або заміни всього виробу будь-які заводські дефекти, викликані недостатньою якістю матеріалів або складання.

У випадку неможливості ремонту в гарантійний період виріб може бути замінений на новий або аналогічний відповідно до Закону про захист прав споживачів.

Гарантія набуває сили лише, якщо дата купівлі підтверджується печаткою та підписом дилера (магазину) на оригінальному гарантійному талоні Braun або на останній сторінці оригінальної інструкції з експлуатації Braun, яка також може бути гарантійним талоном.

Ця гарантія дійсна у будь-якій країні, в яку цей виріб поставляється Braun або призначеним дистриб'ютером, та де жодні обмеження з імпорту або інші правові положення не перешкоджають наданню гарантійного обслуговування.

Здійснення гарантійного обслуговування не впливає на дату закінчення терміну гарантії. Гарантія на замінені частини закінчується в момент закінчення гарантії на даний виріб.

Гарантія не покриває пошкодження, викликані невірним використанням (див. також перелік нижче) нормальний знос сіток та ножів для гоління, дефекти, що незначним чином впливають на якість роботи приладу. Ця гарантія втрачає силу, якщо ремонт здійснюється у повноваженому для цього особу та, якщо використовуються не оригінальні деталі Braun.

У випадку пред'явлення рекламції за умовами даної гарантії, передайте виріб у комплекті разом з гарантійним талоном у будь-який із центрів сервісного обслуговування Braun.

Всі інші вимоги, разом з вимогами відшкодування збитків, не дійсні, якщо наша відповідальність не встановлена законним чином.

Випадки, на які не розповсюджується гарантія:

- дефекти, викликані форс-мажорними обставинами;
- використання з професійною метою;
- порушення вимог інструкції з експлуатації;
- невірне встановлення напруги мережі живлення (якщо це вимагається);
- здійснення технічних змін;
- механічні пошкодження;
- для приладів, що працюють на батарейках – робота з невідповідними або спрацьованими батарейками, будь-які пошкодження, викликані спрацьованими або підтікаючими батарейками;
- для бритв – зім'ята або порвана сітка.

У випадку виникнення складнощів з виконанням гарантійного або післягарантійного обслуговування прохання звертатися до сервісного центру Braun в Україні.

ПП «І.Б.С.», вул. Глибочицька 53, м. Київ. Тел. (044) 4286505.



## أيونتك

أيونتك تقنية مصممة خصيصاً للحفاظ على صحة شعرك. إنها تعيد توازن الترطيب في شعرك، بعد فقدانه عادةً أثناء استعمال السخونة المفرطة للتصفيف.

عند تشغيل زر "ساتين أيون" (5) تقوم فوهات الأيونات الخضراء (8) بإطلاق ملايين الأيونات الفعالة على شعرك. وتقوم هذه الأيونات الحريية بتغليف كل شعرة وإعادة توازن الترطيب في شعرك بسرعة، وذلك بجذب ذرات الترطيب من الهواء أثناء عملية التلميس. تظهر الشاشة الآن "ساتين أيونز" [C] ويمكن سماع صوت طقطقة خفيفة.

## بدء التشغيل

- أوصلي الجهاز بمصدر كهربائي واضغطي زر التشغيل/الإيقاف (6) لمدة ثانية واحدة لتشغيل الجهاز.
- أثناء التسخين، تتحول الشاشة إلى اللون الأحمر. عند شراء الجهاز يكون الضبط المسبق لدرجة الحرارة به ١٦٠ درجة مئوية. ويستمر رمز ميزان الحرارة في الوميض إلى أن يصل الجهاز إلى درجة الحرارة المبينة على الشاشة (A).
- بعد حوالي ٣٠ ثانية تتحول الشاشة إلى اللون الأخضر، لتدل على أن الجهاز قد وصل إلى أقل درجات الحرارة للتصفيف ويمكنك البدء في استخدامه.
- بمجرد الوصول إلى درجة الحرارة المطلوبة، يتوقف رمز ميزان الحرارة عن الوميض (B).

- اختيار درجة الحرارة المفضلة: باستخدام أزرار اختيار درجة الحرارة (3) يمكنك ضبط الحرارة في ٥ خطوات في نطاق يمتد بين ١٣٠ و٢٠٠ درجة مئوية. ونصح بالضغط التالي لدرجات الحرارة:

### ضبط درجة الحرارة

### تركيب الشعر

ناعم، مسامي، ملون، مبيض ١٦٠-١٣٠ درجة مئوية

عادي ١٧٥-١٦٠ درجة مئوية

قوي، مقاوم، يحتاج للتصفيف

من قبل المتخصصين ١٧٥-٢٠٠ درجة مئوية

كما ارتفعت درجة الحرارة، يكون التصفيف للحصول على الشعر المفروود الناعم أسرع. احرصي على عدم تصفيف أية خصلة أكثر من مرة واحدة عندما يكون ضبط درجة الحرارة في أعلى درجاته.

- **منشط «C max»:** لمعالجة خصلات الشعر الصعب، يمكنك زيادة درجة الحرارة فوراً من خلال ضغط زر «C max» (4). يسخن الجهاز خلال ٢٠ دقيقة ليصل إلى درجة الحرارة القصوى حيث يومض الضوء الخلفي (D). بعد ذلك يعود الجهاز إلى درجة الحرارة التي كانت مضبوطة قبل ذلك.

- **الإقفال الأوتوماتيكي للأمان:** لدواعي الأمان ينطق الجهاز أوتوماتيكياً بعد ٣٠ دقيقة. وقبل الإغلاق بحمسة دقائق يظهر على الشاشة «Auto off» (E) ويومض الضوء الخلفي أحمر/أخضر. وإذا أردت الاستمرار في التصفيف، ما عليك إلا ضغط زر التشغيل/الإيقاف (6) مرة أخرى بسرعة.

- **وظيفة الذاكرة:** لجعل عملية التصفيف مريحة وسريعة بقدر الإمكان، يقوم الجهاز بتخزين آخر ضبط قمت به، وذلك لاستخدامه في المرة القادمة.

## التصفيف

### التجهيز

- تأكدي من أن شعرك جاف تماماً قبل استخدام الجهاز.
- أولاً، مشطي شعرك بمشط ذو أسنان واسعة، لفك أية أجزاء متشابكة.

- قسمي شعرك إلى أجزاء، مع البدء بالجزء القريب من جذور الشعر. ضعي جزءاً صغيراً من الشعر (خصلة من حوالي ٣-٤ سم بحد أقصى) بين لوجي التصفيف ثم أعلقيهما عليها (H).

### كيف تقومين بفرد شعرك

- حركي الجهاز بركة خلال الشعر بأكمله ببطء واستمرار من الجذور إلى الأطراف (I) بدون توقف لأكثر من ثانيتين. سيحقق ذلك أفضل النتائج في فرد الشعر بدون إتلاف شعرك.

يتمتع لوحا السيراميك نانو جلايد بنعومة تبلغ ثلاثة أضعاف نعومة ألواح السيراميك التقليدية، ولذا فإنهما يحميان شعرك من التلف عندما يسهلان انزلاقه بدون أي احتكاك.

- وللتحكم بشكل أفضل عند تحريك الجهاز خلال إحدى خصلات الشعر، يمكنك تثبيت الجهاز عن طريق إمساك الأطراف الباردة باليد الأخرى (1).

- يمكنك عمل التفافات بأطراف الشعر عن طريق لف الجهاز ببطء للخارج أو للداخل ثم ترك خصلة الشعر.

### كيفية تجميد الشعر

يمكنك أيضاً استخدام جهاز براون ساتينلاير أيون شاين لعمل تجميدات وتوجات لينة (J) كما يلي:

- أمسكي خصلة الشعر من جذورها.
- لفي الجهاز نصف لفة.
- ثم حركي الجهاز أفقياً ببطء باتجاه أطراف الشعر، وهكذا ستتحول الخصلة إلى تجميدة.

## بعد الاستخدام

أطفئي الجهاز بعد كل استخدام، وذلك بضغط زر التشغيل/الإيقاف (6) لمدة ثانية واحدة.

### مؤشر قائض الحرارة:

عندما يكون الجهاز متصلاً بالمصدر الكهربائي أثناء مرحلة انخفاض الحرارة، تتحول الشاشة إلى اللون الأحمر ويظهر عليها رمز التبريد (F). وعندما تنخفض الحرارة إلى أقل من ٦٠ درجة مئوية، تنطفئ الشاشة ويمكنك عندها لمس الجهاز بدون التعرض لأية أخطار.

## التنظيف

افصلي الجهاز عن المصدر الكهربائي دائماً قبل تنظيفه. لا تعمري الجهاز في الماء مطلقاً.

نظفي الجهاز باستخدام قطعة قماش رطبة، ثم جفقيه بقطعة قماش ناعمة. خاضعة للتغير بدون إشعار.



عند تلف الجهاز أو انتهاء العمر الافتراضي له، نرجو التخلص منه في مواقع التجميع المخصصة لذلك.

## الضمان

يضمن المنتج هذا الجهاز لمدة عامين كاملين اعتباراً من تاريخ الشراء - وذلك علاوة على ضمانات التي يفرضها القانون على البائع. وخلال هذه المدة نزيل مجاناً الأعطاب التي يُصاب بها الجهاز والتي تعود إلى سوء في المادة المصنوع منها أو إلى سوء من المصنع. ولنا الخيار في أن نصلح أو نقدم جهازاً جديداً بدلاً منه.

لا يشمل لضمان: الأعطاب الناتجة عن سوء الاستخدام (استعمال تيار كهرباء خاطي، وصل الجهاز بمصدر كهربائي غير مناسب، كسر الجهاز)، التقادم الطبيعي والنواقص التي لا تؤثر تأثيراً كبيراً على عمل الجهاز أو قيمته.

وإذا ما عيشت بالجهاز أو صلحته أية جهة غير مخولة من قبلنا، أو إذا استعملت قطع غيار غير قطع براون الأصلية، يلتغي لضمان.

لا يكون الضمان نافذ المفعول إلا إذا تم تسجيل تاريخ لشراء على بطاقة الضمان وعلى بطاقة السجل وأكد البائع ذلك بختمه وتوقيعه. ويمكن الاستفادة من الضمان في جميع البلدان التي يباع فيها هذا الجهاز من قبل شركة براون أو وكيلها التجاري المعتمد.

وفي حال استحقاق الضمان يرجى إرسال الجهاز كاملاً مع بطاقة الضمان بعد إملانها إلى وكيلنا التجاري المعتمد أو إلى أقرب ورشة إصلاح تابعة لشركة براون.

## Country of origin: China

## صنعت في الصين

To determine the year of manufacture, refer to the 3-digit production code located near the type plate. The first digit of the production code refers to the last digit of the year of manufacture. The next two digits refer to the calendar week in the year of the manufacture.

Example: "617" – The product was manufactured in week 17 of 2006.

## عام الصنع

لمعرفة عام الصنع، يرجى الرجوع إلى رمز الإنتاج المؤلف من ٣ أرقام والموجود قرب صفحة النوع. الرقم الأول من رمز الإنتاج يشير إلى الرقم الأخير في عام الصنع بينما يشير الرقم التاليان إلى الأسبوع المعين في عام لصنع.

مثال: «617» - تم صنع المنتج في الأسبوع ١٧ من عام ٢٠٠٦.

## پس از استفاده از دستگاه

پس از استفاده ، دکمه روشن / خاموش (6) را به مدت 1 ثانیه فشار دهید تا دستگاه خاموش شود .

### نمایشگر گرمای باقیمانده :

تا زمانی که دستگاه به پریز برق متصل باشد ، صفحه نمایش قرمز رنگ شده و در خلال مرحله خنک شدن ، علامت خنک شدن [F] را نشان می دهد . هنگامی که دمای دستگاه به زیر 60 درجه سانتیگراد برسد ، صفحه نمایش خاموش می شود ؛ اکنون می توانید بدون احتمال سوختگی ، به دستگاه دست بزنید .

## تمیز کردن دستگاه

همیشه قبل از تمیز کردن ، دستگاه را از پریز برق جدا کنید . هرگز دستگاه را در آب فرو نبرید . دستگاه را با یک پارچه مرطوب تمیز کرده و با یک پارچه نرم خشک کنید .

## صمانت

ما محصول را بمدت دو سال از تاریخ خرید آن تضمین می کنیم .

طی مدت صمانت ، بدون دریافت هرگونه هزینه ای ، کلیه عیوب دستگاه را که ناشی از نقص در مواد یا ساخت باشد از طریق تعمیر ، یا تعویض قطعات یا تعویض دستگاه ، ینابر تشخیص و نتخاب خودمان ، رفع خواهیم کرد .

مواردی که تحت پوشش این صمانت نیستند عبارتند از :

خسارات ناشی از استفاده نامناسب ( عملیات یا جریان ولتاژ نادرست ، زدن دستگاه به پریز برق غیر متناسب ، شکستگی ) و نواقصی که تاثیر ناچیزی بر ارزش یا عملیات دستگاه دارند . در صورتیکه تعمیر بوسیله اشخاص غیرمجاز صورت گیرد یا از قطعات اصلی ( اریژینال ) براون ستفاده نشود ، صمانت از درجه اعتبار ساقط خواهد گردید .

صمانت تنها در صورتی نافذ خواهد بود که تاریخ خرید بوسیله مهر و امضای فروشنده بر صمانتنامه و کارت ثبت خرید تأیید شده باشد .

این صمانت به کلیه کشورهایی که در آن ها این دستگاه بوسیله براون یا توزیع کنندگان مجازش ارائه می گردد و در آن ها محدودیت های وارداتی یا سایر مقررات قانونی مانع و رادع ارائه خدمات پیرو این صمانت نباشند قابل تعمیم است . خدمات پیرو این صمانت بر تاریخ نقضای آن تاثیری نمی گذارد .

صمانت نسبت به تعویض قطعات و کل دستگاه با متقاضی شدن اعتبار خاتمه خواهد یافت .

در صورت قامه هرگونه مطالبه پیرو این صمانت ، کل دستگاه را همراه با صمانتنامه معتبر به فروشنده خود ارائه دهید ، یا هر دویشان را به نزدیک ترین مرکز خدمات براون بری مشتریان ارسال دارید .

سایر مطالبات و دعاوی منجمله خسارات ناشی از این صمانت مورد پذیرش نخواهند بود مگر آنکه مسوولیت ما الزامی قانونی باشد .

این صمانت یر دعاوی ناشی از قراردادهای فروش با فروشنده تاثیر ندارد .

## عربی

رجاء قراءة جميع الإرشادات جيداً قبل استعمال الجهاز، والاحتفاظ بها للرجوع إليها في المستقبل.

### إرشادات هامة

- أوصلي الجهاز بمصدر تيار متردد فقط، وتأكدي من أن فولتية منزلك متناسبة مع الفولتية المسجلة على الجهاز.
- لا تعرضي الجهاز للبلل، فيجب ألا يستعمل بجوار المياه (في حوض أو بانيو متلئ أو دش مثلاً).
- لمزيد من الحماية ينصح بتركيب جهاز للتيار الزائد (RCD)، بحيث لا يتعدى التيار الزائد بالدائرة الكهربائية في حمامك أكثر من 30 mA. استشيري أحد المتخصصين.
- ليس من المفترض أن يتم استخدام هذه المكواة من قبل الأطفال أو الأشخاص الذين يعانون من إعاقات بدنية أو عقلية، إلا إذا كان ذلك تحت إشراف شخص مسئول عن سلامتهم. وبوجه عام، ننصحكم بحفظ المكواة بعيداً عن متناول الأطفال.
- تجنبي لمس الأجزاء الساخنة من الجهاز.
- عندما يكون الجهاز ساخناً، لا تضعيه فوق سطح غير مقاوم للحرارة.
- لا تلمني السلك الرئيسي حول الجهاز، وتفقدني السلك بانتظام للتأكد من عدم وجود أي قطع أو تلف. توقفي عن استخدام الجهاز واعهدي به لأحد وكلاء خدمة وصيانة براون المعتمدين لأي إصلاح أو تغيير بالسلك الرئيسي، حيث يمكن أن تؤدي أية أخطاء في الإصلاح إلى تعريض المستخدم لمخاطر جسيمة.
- يستخدم الجهاز لتصفيف الشعر الجاف فقط.

## وصف الجهاز

1 كحول تتش

2 شاشة

3 أزرار ضبط درجة الحرارة (+/-)

4 زر «C max °» (للتصفيف السريع بدرجة حرارة عالية)

5 زر أيون

6 زر التشغيل/الإيقاف

7 سلك دوار (بطول ٢ متر)

8 فوهات الأيونات الخضراء

9 لوحان للتصفيف



محصولات ما با رعایت بالاترین استانداردهای کیفیت، طراحی و عملکرد، تولید می‌شوند. امیدواریم که از این محصول جدید براون بهره‌مند شوید.

قبل از استفاده از دستگاه، دستورالعمل‌های این راهنما را بدقت مطالعه نمایید. از این کتابچه راهنما به منظور مراجعات بعدی خود بخوبی نگهداری کنید.

### نکات مهم

- این دستگاه را فقط به یک پریز جریان برق متناوب متصل کنید و مطمئن شوید که ولتاژ برق مصرفی شما مطابق است با ولتاژ چاپ شده بر روی دستگاه.
- هرگز از این دستگاه در کنار آب استفاده نکنید (مثلاً در کنار یک کاسه دستشویی پُر از آب، وان حمام یا دوش). اجازه ندهید که دستگاه خیس و مرطوب شود.
- به منظور احتیاط بیشتر، توصیه می‌شود که در مدار الکتریکی حمام خود، یک ایزار جریان پسماند (RCD = Residual Current Device) با جریان کمتر از 30 میلی‌آمپر نصب کنید. برای این کار، با نصب‌کننده مشورت نمایید.
- این وسیله برای کودکان و افراد ناتوان جسمی یا روانی تهیه نشده است، مگر آنکه حین استفاده، شخصی مسئول ایمنی آنان باشد. به طور کلی پیشنهاد می‌کنیم وسیله از دسترس کودکان دور نگه داشته شود.
- به قسمت‌های داغ دستگاه دست نزنید.
- هنگامی که دستگاه داغ است، آن را بر روی سطوح حساس به حرارت قرار ندهید.
- سیم برق را دور دستگاه جمع نکنید. سیم برق را بطور مرتب بازبینی کنید تا هر گونه پوسیدگی و خرابی مشخص شود. در صورت خرابی سیم برق، از دستگاه استفاده نکنید و آن را به نزدیکترین مرکز خدمات براون ببرید. تعمیرات انجام شده توسط افراد فاقد صلاحیت، ممکن است خطرات جدی برای مصرف‌کننده به وجود آورد.
- از دستگاه فقط برای موهای خشک استفاده کنید.
- به هنگام استفاده از دستگاه با حداکثر دما، بسیار مراقب باشید.

### شرح دستگاه

- نقاط قابل لمس (نقاطی از دستگاه که داغ نمی‌شود)
- صفحه نمایش
- دکمه‌های انتخاب دما (+ / -)
- دکمه «C max °» (برای حالت‌دهی سریع موها در دمای بالا)
- دکمه «satin ion» (یون نرم)
- دکمه روشن / خاموش
- سیم برق با محل اتصال چرخشی (به طول 2 متر)
- جت‌های سبزیون
- صفحات حالت‌دهنده موها

### IONTEC

IONTEC یک فناوری جدید است که خصوصاً جهت سالم نگاه داشتن موی شما طراحی شده است. این فناوری تعادل رطوبتی مو را که معمولاً در جریان حالت دهی مو در اثر حرارت زیاد از دست می‌رود، حفظ می‌کند.

با فعال کردن دکمه "ساتین یون" (5)، جت یونی (8) میلیون‌ها یون را با کارایی بالا بر روی موها پخش می‌کند. این یون‌ها تک‌تک موها را در بر می‌گیرند و به سرعت رطوبت از دست رفته موها در اثر حالت دهی را با جذب قطرات بسیار ریز رطوبت موجود در هوا جبران می‌کنند. هم‌اکنون صفحه نمایش کلمه

satin ions را نشان می‌دهد (C) و صدای تق تق خفیفی شنیده می‌شود.

### شروع کار با دستگاه

- دستگاه را به منبع برق متصل کرده و دکمه روشن / خاموش (6) را به مدت 1 ثانیه فشار دهید تا روشن شود.
- در خلال گرم شدن دستگاه، صفحه نمایش قرمز رنگ می‌شود. به هنگام تحویل دستگاه، تنظیم پیش‌فرض دما 160 درجه سانتیگراد می‌باشد. تا زمانی که دستگاه به دمای نشان داده شده نرسد، علامت دماسنج بر روی صفحه نمایش چشمک می‌زند [A].
- پس از تقریباً 30 ثانیه، صفحه نمایش سبز رنگ می‌شود که نشان می‌دهد دستگاه به حداقل دما رسیده است. اکنون می‌توانید از دستگاه استفاده نمایید.
- به محض اینکه دستگاه به دمای تنظیم شده برسد، چشمک زدن علامت دماسنج متوقف می‌شود [B].

**انتخاب جداگانه دما:** با استفاده از دکمه‌های انتخاب دما (3) می‌توانید دما را از 130 تا 200 درجه سانتیگراد تنظیم نمایید (تنظیم دما در مراحل 5 درجه‌ای انجام می‌شود). توصیه می‌شود که از تنظیمات دما در جدول زیر استفاده کنید:

#### تنظیم دما

بافت مو	تنظیم دما
نرم، اسفنجی، دارای رنگ بخصوص، دکلره شده	130 تا 160 درجه سانتیگراد
معمولی	160 تا 175 درجه سانتیگراد
محکم، مقاوم	
... و برای حالت‌دهی تخصصی و حرفه‌ای	175 تا 200 درجه سانتیگراد

استفاده از تنظیم دمای بالاتر موجب می‌شود که موها سریع‌تر نرم و صاف و براق شوند. به هنگام استفاده از حداکثر تنظیم دما، یک رشته مو را بیش از یکبار در صفحات حالت‌دهنده قرار ندهید.

**تقویت‌کننده C max °:** برای نرم و صاف کردن رشته موهای زیر و بدحالت، می‌توانید با فشردن دکمه (4) «C max °»، به مدت 20 ثانیه دما را تقویت کنید. با فشردن دکمه C max °، دستگاه با حداکثر دما گرم شده و چراغ چشمک می‌زند [D]. سپس دستگاه بر روی دمای انتخابی قبلی تنظیم می‌شود.

**خاموش شدن اتوماتیک دستگاه به منظور حفظ ایمنی:** به دلایل ایمنی، دستگاه پس از 30 دقیقه بطور اتوماتیک خاموش می‌شود. پنج دقیقه قبل از خاموش شدن، صفحه نمایش عبارت «Auto off» (خاموش شدن اتوماتیک) [E] را نشان می‌دهد و بطور همزمان چراغ قرمز / سبز چشمک می‌زند. اگر بخواهید به استفاده از دستگاه ادامه دهید، دکمه روشن / خاموش (6) را برای یک لحظه فشار دهید.

**عملکرد حافظه:** به منظور حالت‌دهی هر چه سریع‌تر و راحت‌تر موها، دستگاه آخرین تنظیمات انجام شده را برای نوبت بعدی در حافظه ذخیره می‌سازد.

### حالت‌دهی موها

#### آماده‌سازی موها

قبل از استفاده از دستگاه، مطمئن شوید که موهایتان کاملاً خشک شده است.

ابتدا موها را با یک شانه دارای دندان‌های پهن شانه کنید تا گره‌ها و پیچ و تاب مو برطرف شود [G].

موها را بخش‌بندی کنید. یک رشته نازک از موها (به عرض حداکثر 3 تا 4 سانتیمتر) را از نزدیک ریشه بگیرید و محکم میان صفحات حالت‌دهنده قرار دهید [H].

### نحوه نرم و صاف کردن موها

به آرامی و آهستگی و بدون توقف، صاف‌کننده را در طول کامل موها بکشید (از ریشه تا انتهای موها) [I]. به هنگام انجام این کار، در یک نقطه از موها بیش از 2 ثانیه توقف نکنید. این کار تضمین خواهد کرد که موها بدون خراب شدن، نرم و صاف شوند.

از آنجایی که صفحات سرامیکی دارای خاصیت مالشی بسیار ریز نسبت به صفحات سرامیکی معمولی، 3 برابر بیشتر هموار و صاف می‌باشند، لذا به واسطه مالش موها بدون اصطکاک، از موهای شما حفاظت خواهند کرد.

به منظور کنترل بهتر دستگاه به هنگام لغزش صفحات حالت‌دهنده بر روی رشته موها، می‌توانید نقاط قابل لمس (نقاطی از دستگاه که داغ نمی‌شود) (1) را محکم در دست بگیرید.

اگر قبل از رها کردن رشته موها، دستگاه را به سمت بیرون یا داخل بچرخانید، انتهای موها حالت‌دار می‌شود.

### نحوه ایجاد موهای موج‌دار و حلقوی (دارای فر)

با این دستگاه می‌توانید موهای خود را موج‌دار و حلقوی کنید [J]:

– رشته موها را از ریشه میان صفحات حالت‌دهنده قرار دهید.

– دستگاه را نیم‌دور بچرخانید.

– سپس به آهستگی دستگاه را به حالت افقی به سمت انتهای موها حرکت دهید؛ بدین ترتیب، رشته موها دارای موج و فردار می‌شوند.

# Braun Satin•Hair 7 ST 710

Garantiekarte

Guarantee Card

Carte de garantie

Tarjeta de garantía

Cartão de garantia

Carta di garanzia

Garantiebewijs

Garantibevis

Köpbevis

Takuukortti

Karta gwarancyjna

Záručný list

Záručný list

Jamstveni list

Garancijski list

Jótállási jegy

Κάρτα εγγυήσεως

Гарантийный талон

Гарантійний талон

بطاقة تأمين دولية

كارت ضمانت

---

Kaufdatum

Date of purchase

Date d'achat

Fecha de adquisición

Data de compra

Data d'acquisto

Koopdatum

Købsdato

Kjøpsdato

Inköpsdatum

Ostopäivä

Data zakupu

Datum nákuupu

Dátum nákuupu

Datum kupnje

Datum prodaje

Vásárlás dátuma

Ημερομηνία αγοράς

Дата покупки

Дата продажи

تاريخ الشراء

تاريخ خرید

---

Stempel und Unterschrift des Händlers

Stamp and signature of dealer

Cachet et signature du commerçant

Sello y firma del proveedor

Timbro e assinatura do revendedor

Timbro e firma del negozio

Stempel en handtekening van de handelaar

Forhandlerens stempel og underskrift

Stempel og underskrift av forhandleren

Återförsäljares stämpel och underskrift

Myyjän leima ja allekirjoitus

Pieczętko punktu sprzedaży i podpis sprzedawcy

Razítko a podpis prodeje

Pečiatka a podpis predávajúceho

Žig i potpis prodavača

Žig in podpis prodalca

Eladó aláírása, bolt pecsétje

Σφραγίδα και υπογραφή καταστήματος

Штамп магазина и подпись продавца

Штамп і підпис ділера

امضاء وختم الموزع

مهر و امضاء فروشگاه