



Q15060a

ROG THOR

POWER SUPPLY UNIT

Quick Start Guide

快速使用指南（繁體中文）

快速使用指南（簡體中文）

クイックスタートガイド（日本語）

Guide de démarrage rapide (Français)

Schnellstartanleitung (Deutsch)

Guida rapida (Italiano)

Краткое руководство (Русский)

دليل التشغيل السريع (العربية)

Guia de Início Rápido (Português do Brasil)

Rychlý průvodce (Čeština)

Hurtigt i gang aktiviteter (Dansk)

Beknopte handleiding (Nederlands)

Οδηγός γρήγορης εκκίνησης (Ελληνικά)

간단사용설명서 (한국어)

Przewodnik szybkiego startu (Polski)

Guía de inicio rápido (Español)

Snabbstartshandbok (Svenska)

Стисле керівництво для початку експлуатації (Українська)

Vodič za brzi početak rada (Hrvatski)

Hurtigstartveiledning (Norsk)

Kratko uputstvo za početak (Srpski)

Vodič za hitri začetek (Slovenščina)

Hızlı Başlangıç Kılavuzu (Türkçe)

The ASUS logo is displayed in a bold, black, sans-serif font.

Contents

English.....	3
繁體中文.....	9
簡體中文.....	15
日本語.....	21
Français.....	27
Deutsch.....	33
Italiano.....	39
Русский.....	45
العربية.....	51
Português do Brasil.....	57
Čeština.....	63
Dansk.....	69
Nederlands.....	75
Ελληνικά.....	81
한국어.....	87
Polski.....	93
Español.....	99
Svenska.....	105
Українська.....	111
Hrvatski.....	117
Norsk.....	123
Srpski.....	129
Slovenščina.....	135
Türkçe.....	141

Package contents







ROG-THOR-850P	ROG-THOR-1200P
1 x ROG-THOR-850P PSU	1 x ROG-THOR-1200P PSU
1 x Chassis Screws Package	1 x Chassis Screws Package
1 x ROG Sticker	1 x ROG Sticker
4 x ROG Cable Tie	6 x ROG Cable Tie
10 x Cable Tie	12 x Cable Tie
2 x Sleeved Cable Combs (6-pin)	4 x Sleeved Cable Combs (6-pin)
6 x Sleeved Cable Combs (8-pin)	10 x Sleeved Cable Combs (8-pin)
2 x Sleeved Cable Combs (24-pin)	2 x Sleeved Cable Combs (24-pin)
1 x User Manual	1 x User Manual
Cables*:	Cables*:
- 1 x Main Power cable	- 1 x Main Power cable
- 2 x CPU cables	- 2 x CPU cables
- 3 x PCIe cables	- 6 x PCIe cables
- 3 x SATA cables	- 3 x SATA cables
- 2 x Peripheral cables	- 2 x Peripheral cables
- 1 x Floppy cable	- 1 x SATA to peripheral cable
- 2 x Addressable RGB cables	- 1 x Floppy cables
	- 2 x Addressable RGB cable

* Refer to the Cable description table for more information on the different cables.

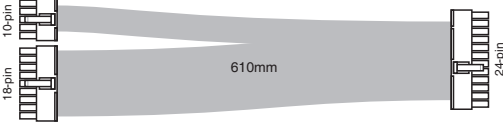

Specifications

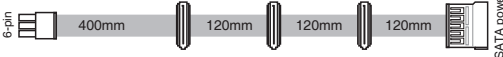
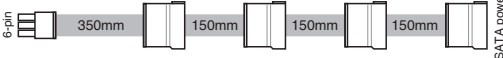
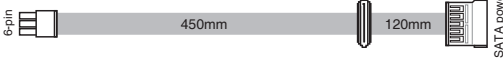
Model	ROG-THOR-850P					ROG-THOR-1200P				
Intel Specification	ATX12V / EPS12V					ATX12V / EPS12V				
Dimensions (L x W x H)	160mm x 150mm x 86mm					190mm x 150mm x 86mm				
Efficiency	80Plus Platinum					80Plus Platinum				
AC Input Range	100-240Vac					100-240Vac				
DC Output Voltage	+3.3V	+5V	+12V	-12V	+5Vsb	+3.3V	+5V	+12V	-12V	+5Vsb
Maximum Load	20A	20A	71A	0.3A	3A	25A	25A	100A	0.3A	3A
Combined Load	100W		852W	3.6w	15W	125W		1200W	3.6W	15W
Total Output	852W					1200W				

Cable description

Connector	Cable
MB Power	
CPU	
PCIe	
	
SATA	
	 <p data-bbox="541 791 712 809"><i>(Included in 1200W only)</i></p>
	 <p data-bbox="541 920 712 938"><i>(Included in 850W only)</i></p>
SATA to peripheral	

(continued on the next page)

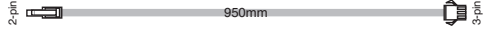
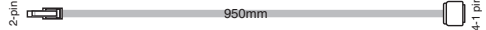
Connector	Cable
Peripheral	
	
Floppy	
Addressable RGB	
	

Features



The illustrations in this section are for reference only and may vary between models.

Front view

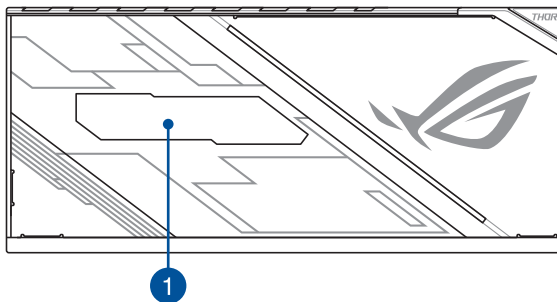

Left view

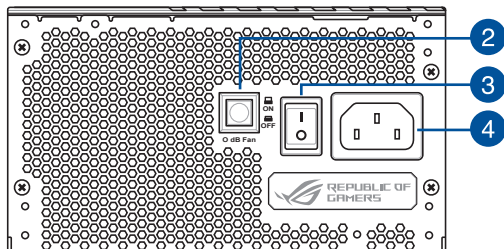

Right view

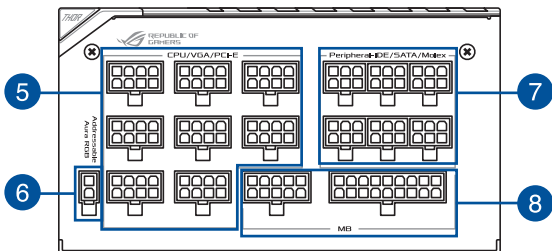

- | | | | |
|---|--------------------|---|--|
| 1 | OLED power display | 5 | 8-pin CPU / VGA / PCI-E connectors |
| 2 | 0 dB Fan button* | 6 | 2-pin Addressable AURA RGB connector |
| 3 | Power switch | 7 | 6-pin Peripheral-IDE / SATA / Molex connectors |
| 4 | Power connector | 8 | 10-pin and 18-pin MB connectors |

* Pressing this button will turn off the 0dB function, allowing the PSU fan to spin at all times.

Getting started



The illustrations in this section are for reference only and may vary between models.

1

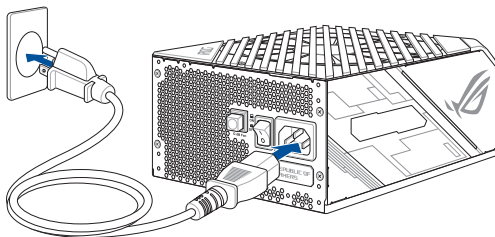

2

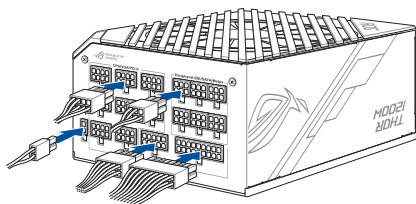

Connecting the peripheral cables

You may connect the SATA to Peripheral cable or Floppy cable to any of the Peripheral cables to extend additional SATA power connectors or a floppy power connector.

To extend SATA power connectors:



To extend a floppy power connector:



Safety information

- NEVER, under any circumstances, open the power supply unit. This is extremely dangerous due to the high voltage inside.
- DO NOT insert any objects into the fan grill or the ventilation area of the power supply unit.
- DO NOT place any objects in front of the fan or the ventilation area of the power supply unit that may obstruct or restrict the airflow.
- USE ONLY the modular cables bundled with the power supply unit.
- Avoid dust, humidity, and temperature extremes. Do not place the power supply unit in any area where it may become wet.
- The power supply unit is for integration into a computer, and not intended for external or outdoor usage.
- DO NOT use any third party cables or extension cables with this unit.

Notice labels



包裝內容物







ROG-THOR-850P	ROG-THOR-1200P
1 x ROG-THOR-850P 電源供應器	1 x ROG-THOR-1200P 電源供應器
1 x 機殼電源固定螺絲包	1 x 機殼電源固定螺絲包
1 x ROG 貼紙	1 x ROG 貼紙
4 x ROG 束線帶	6 x ROG 束線帶
10 x 束線帶	12 x 束線帶
2 x 理線梳 (6-pin)	4 x 理線梳 (6-pin)
6 x 理線梳 (8-pin)	10 x 理線梳 (8-pin)
2 x 理線梳 (24-pin)	2 x 理線梳 (24-pin)
1 x 使用手冊	1 x 使用手冊
連接線*：	連接線*：
- 1 x 主機板電源連接線	- 1 x 主機板電源連接線
- 2 x CPU 連接線	- 2 x CPU 連接線
- 3 x PCIe 連接線	- 6 x PCIe 連接線
- 3 x SATA 連接線	- 3 x SATA 連接線
- 2 x 周邊裝置連接線	- 2 x 周邊裝置連接線
- 1 x 軟碟機連接線	- 1 x SATA 轉周邊裝置連接線
- 2 x Addressable RGB 連接線	- 1 x 軟碟機連接線
	- 2 x Addressable RGB 連接線

* 欲了解不同類型連接線的更多資訊，請查看「連接線說明」表格。

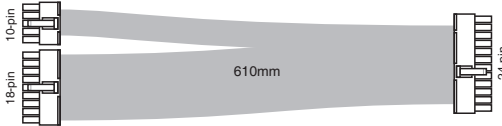
規格

型號	ROG-THOR-850P					ROG-THOR-1200P				
Intel 規格	ATX12V / EPS12V					ATX12V / EPS12V				
尺寸 (長 x 寬 x 高)	160mm x 150mm x 86mm					190mm x 150mm x 86mm				
效率	80Plus 白金認證					80Plus 白金認證				
AC 輸入值範圍	100-240Vac					100-240Vac				
DC 輸出電壓	+3.3V	+5V	+12V	-12V	+5Vsb	+3.3V	+5V	+12V	-12V	+5Vsb
最高負載	20A	20A	71A	0.3A	3A	25A	25A	100A	0.3A	3A
混合型負載	100W		852W	3.6W	15W	125W	1200W	3.6W	15W	
總輸出	852W					1200W				

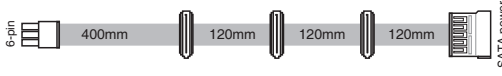
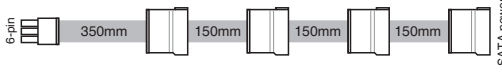
連接線說明

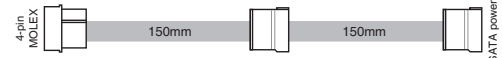
插槽	連接線
主機板電源	 <p>10-pin 18-pin 610mm 24-pin</p>
CPU	 <p>8-pin 650mm 4+4-pin</p>
PCIe	 <p>8-pin 75mm 6+2-pin 6+2-pin</p>
	 <p>8-pin 675mm 6+2-pin</p>
SATA	 <p>6-pin 400mm 120mm 120mm 120mm 120mm SATA power</p>
	 <p>6-pin 350mm 150mm 150mm 150mm SATA power</p> <p>(僅限 1200W 型號隨附)</p>
	 <p>6-pin 450mm 120mm SATA power</p> <p>(僅限 850W 型號隨附)</p>
SATA 轉周邊裝置	 <p>4-pin MOLEX 150mm 150mm SATA power</p>

(下頁繼續)

插槽	連接線
周邊裝置	
軟碟機	
Addressable RGB	

功能



此部分說明僅供參考，並且視型號不同而不同。

前視圖

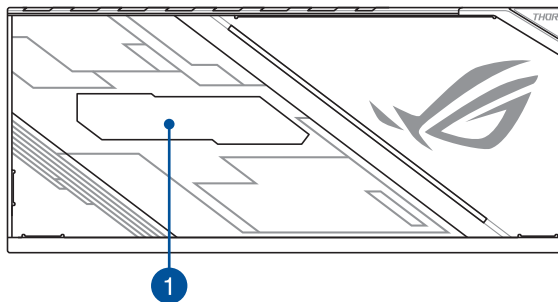

左視圖

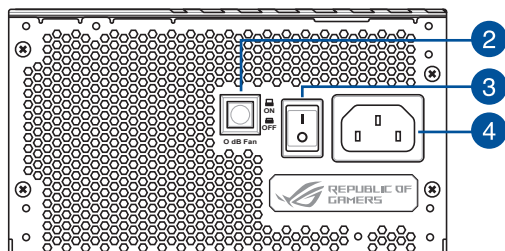

右視圖

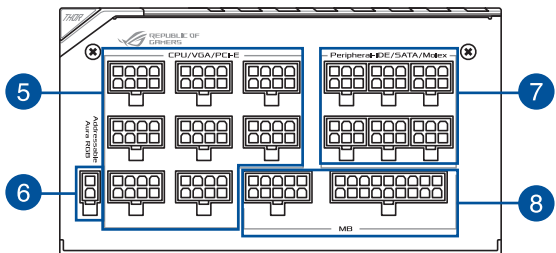

- | | | | |
|---|-----------|---|---------------------------------|
| 1 | OLED 顯示面板 | 5 | 8-pin CPU / VGA / PCI-E 插槽 |
| 2 | 0dB 風扇按鈕* | 6 | 2-pin Addressable AURA RGB 插槽 |
| 3 | 電源開關 | 7 | 6-pin IDE / SATA / Molex 周邊裝置插槽 |
| 4 | 電源插孔 | 8 | 10-pin 和 18-pin 主機板電源插槽 |

* 按下此按鈕將關閉 0dB 功能，允許電源供應器風扇始終運轉。

開始設定



此部分說明僅供參考，並且視型號不同而不同。

1

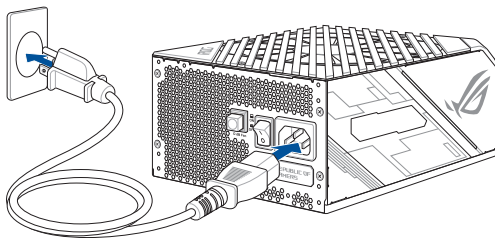

2

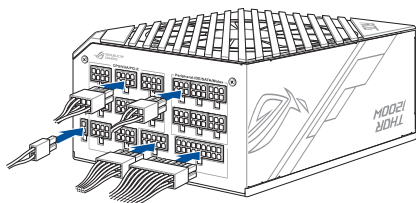

使用周邊裝置連接線

您可以將 SATA 轉周邊裝置連接線或軟碟機連接線連接至任何周邊裝置連接線，以擴充額外的 SATA 電源插頭或軟碟機電源插頭。

擴充 SATA 電源插頭：



擴充軟碟機電源插頭：



安全性須知

- 任何情況下都不要打開電源供應器，內部強電壓可能會給您帶來危險。
- 請勿將任何物體塞入電源供應器風扇的格柵或通風孔中。
- 請勿在電源供應器風扇或通風孔前放置任何可能阻礙或限制氣流的物體。
- 僅使用電源供應器隨附的模組化連接線。
- 遠離佈滿灰塵、潮濕和極端溫度的使用環境，請勿將電源供應器放置在任何可能變得潮濕的環境中。
- 電源供應器內建於電腦中，不可於外部或室外使用。
- 請勿將第三方電源線或延長線與此電源供應器搭配使用。

警示標籤

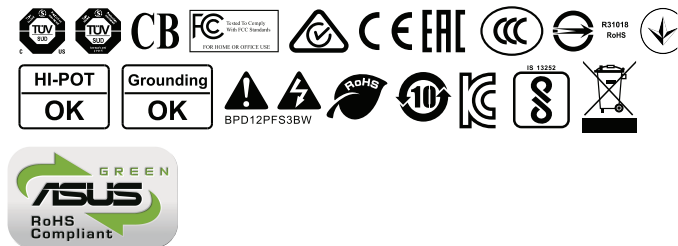

包装内容物





ROG-THOR-850P	ROG-THOR-1200P
1 x ROG-THOR-850P 电源供应器	1 x ROG-THOR-1200P 电源供应器
1 x 机箱电源固定螺丝包	1 x 机箱电源固定螺丝包
1 x ROG 贴纸	1 x ROG 贴纸
4 x ROG 束线带	6 x ROG 束线带
10 x 束线带	12 x 束线带
2 x 理线梳 (6-pin)	4 x 理线梳 (6-pin)
6 x 理线梳 (8-pin)	10 x 理线梳 (8-pin)
2 x 理线梳 (24-pin)	2 x 理线梳 (24-pin)
1 x 用户手册	1 x 用户手册
连接线*：	连接线*：
- 1 x 主板电源连接线	- 1 x 主板电源连接线
- 2 x CPU 连接线	- 2 x CPU 连接线
- 3 x PCIe 连接线	- 6 x PCIe 连接线
- 3 x SATA 连接线	- 3 x SATA 连接线
- 2 x 外围设备连接线	- 2 x 外围设备连接线
- 1 x 软驱连接线	- 1 x SATA 转外围设备连接线
- 2 x Addressable RGB 连接线	- 1 x 软驱连接线
	- 2 x Addressable RGB 连接线

* 欲了解不同类型连接线的更多信息，请查看“连接线说明”表格。

规格

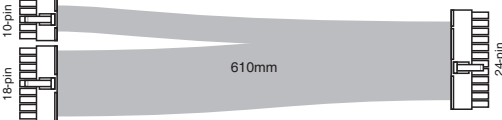
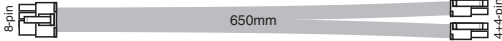
型号	ROG-THOR-850P					ROG-THOR-1200P				
Intel 规格	ATX12V / EPS12V					ATX12V / EPS12V				
尺寸 (长 x 宽 x 高)	160 毫米 x 150 毫米 x 86 毫米					190 毫米 x 150 毫米 x 86 毫米				
效率	80Plus 白金认证					80Plus 白金认证				
AC 输入值范围	100-240Vac					100-240Vac				
DC 输出电压	+3.3V	+5V	+12V	-12V	+5Vsb	+3.3V	+5V	+12V	-12V	+5Vsb
最高负载	20A	20A	71A	0.3A	3A	25A	25A	100A	0.3A	3A
混合型负载	100W		852W	3.6W	15W	125W	1200W	3.6W	15W	
总输出	852W					1200W				

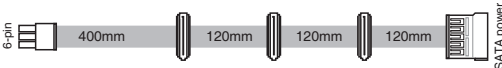
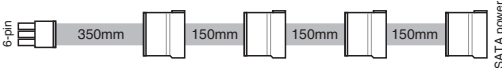
连接线说明

插槽	连接线
主板电源	 <p>10-pin 18-pin 610mm 24-pin</p>
CPU	 <p>8-pin 650mm 4+4-pin</p>
PCIe	 <p>8-pin 75mm 6+2-pin 6+2-pin</p>
	 <p>8-pin 675mm 6+2-pin 6+2-pin</p>
SATA	 <p>6-pin 400mm 120mm 120mm 120mm SATA power</p>
	 <p>6-pin 350mm 150mm 150mm 150mm SATA power</p> <p>(仅限 1200W 型号随附)</p>
	 <p>6-pin 450mm 120mm SATA power</p> <p>(仅限 850W 型号随附)</p>
SATA 转外围设备	 <p>4-pin MOLEX 150mm 150mm SATA power</p>

(下页继续)

插槽	连接线
外围设备	
软驱	
Addressable RGB	

功能



此部分说明仅供参考，并且视型号不同而不同。

前视图

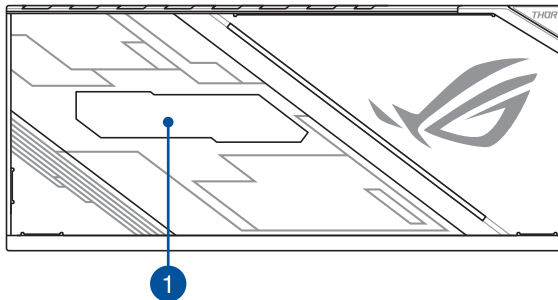

左视图

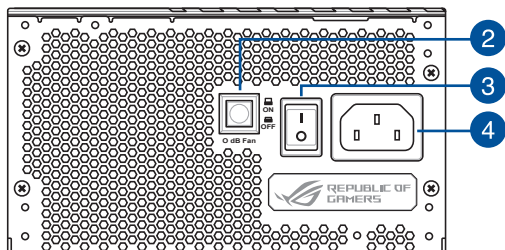

右视图

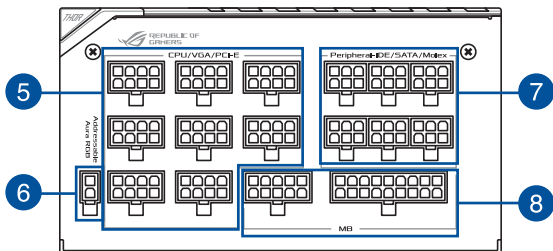

- | | | | |
|---|-----------|---|---------------------------------|
| 1 | OLED 显示面板 | 5 | 8-pin CPU / VGA / PCI-E 插槽 |
| 2 | 0dB 风扇按钮* | 6 | 2-pin Addressable AURA RGB 插槽 |
| 3 | 电源开关 | 7 | 6-pin IDE / SATA / Molex 外围设备插槽 |
| 4 | 电源插孔 | 8 | 10-pin 和 18-pin 主板电源插槽 |

* 按下此按钮将关闭 0dB 功能，允许电源供应器风扇始终运转。

开始设置



此部分说明仅供参考，并且视型号不同而不同。

1

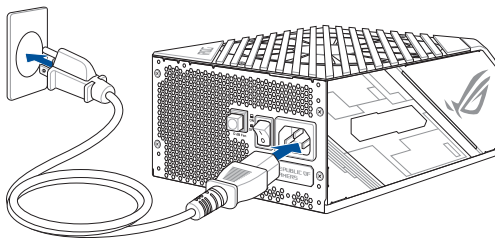

2

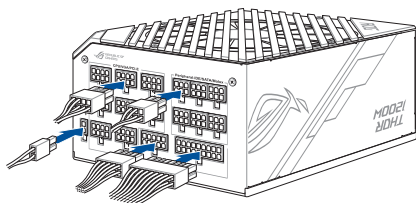

使用外围设备连接线

您可以将 SATA 转外围设备连接线或软驱连接线连接至任何外围设备连接线，以扩展额外的 SATA 电源插头或软驱电源插头。

扩展 SATA 电源插头：



扩展软驱电源插头：



安全性须知

- 任何情况下都不要打开电源供应器，内部强电压可能会给您带来危险。
- 请勿将任何物体塞入电源供应器风扇的格栅或通风孔中。
- 请勿在电源供应器风扇或通风孔前放置任何可能阻碍或限制气流的物体。
- 仅使用电源供应器随附的模块化连接线。
- 远离布满灰尘、潮湿和极端温度的使用环境，请勿将电源供应器放置在任何可能变得潮湿的环境中。
- 电源供应器内置于电脑中，不可于外部或室外使用。
- 请勿将第三方电源线或延长线与此电源供应器搭配使用。

警示标签

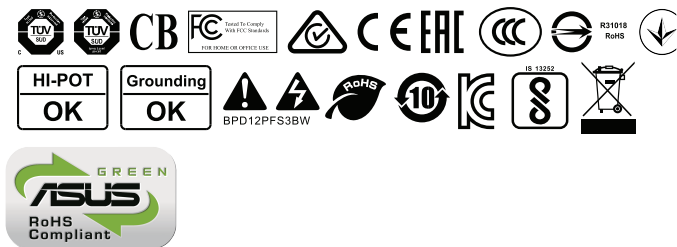

パッケージ内容







ROG-THOR-850P	ROG-THOR-1200P
ROG-THOR-850P 本体×1	ROG-THOR-1200P 本体×1
ケース用ネジパッケージ×1	ケース用ネジパッケージ×1
ROGシリーズステッカー×1	ROGシリーズステッカー×1
ROGケーブルタイ×4	ROGケーブルタイ×6
ケーブルタイ×10	ケーブルタイ×12
ケーブルコーム(6ピン)×2	ケーブルコーム(6ピン)×4
ケーブルコーム(8ピン)×6	ケーブルコーム(8ピン)×10
ケーブルコーム(24ピン)×2	ケーブルコーム(24ピン)×2
ユーザーマニュアル×1	ユーザーマニュアル×1
ケーブル*:	ケーブル*:
- マザーボード電源ケーブル×1	- マザーボード電源ケーブル×1
- CPU電源ケーブル×2	- CPU電源ケーブル×2
- PCIe電源ケーブル×3	- PCIe電源ケーブル×6
- SATA電源ケーブル×3	- SATA電源ケーブル×3
- ペリフェラル電源ケーブル×2	- ペリフェラル電源ケーブル×2
- FDD電源ケーブル×1	- SATA-ペリフェラル変換ケーブル×1
- アドレスサブRGBケーブル×2	- FDD電源ケーブル×1
	- アドレスサブRGBケーブル×2

- * 各ケーブルの詳細については、「ケーブルの一覧」をご参照ください。
- * 付属の電源コードやケーブルは当該製品専用です。他の機器に使用しないでください。

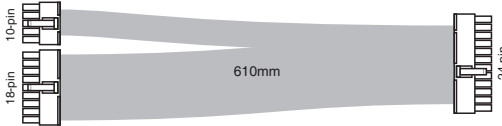
仕様

モデル	ROG-THOR-850P				ROG-THOR-1200P					
電源仕様	ATX12V / EPS12V				ATX12V / EPS12V					
サイズ(長×幅×高)	160mm×150mm×86mm				190mm×150mm×86mm					
電気変換効率	80 PLUS PLATINUM 認証取得				80 PLUS PLATINUM 認証取得					
AC入力電圧	100-240V				100-240V					
DC出力電圧	+3.3V	+5V	+12V	-12V	+5Vsb	+3.3V	+5V	+12V	-12V	+5Vsb
最大電流	20A	20A	71A	0.3A	3A	25A	25A	100A	0.3A	3A
複合負荷電力	100W		852W	3.6W	15W	125W		1200W	3.6W	15W
総出力	852W				1200W					

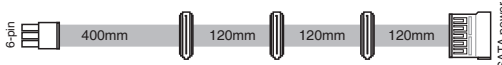
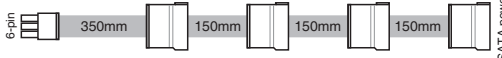
ケーブル一覧

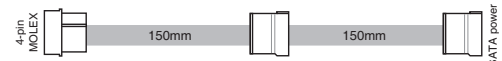
コネクタ	ケーブル
マザーボード	
CPU	
PCIe	
	
SATA	
	 <p data-bbox="549 787 699 805">(1200W にのみ同梱)</p>
	 <p data-bbox="549 911 699 929">(850W にのみ同梱)</p>
SATA-ペリフェラル	

(次頁へ)

コネクター	ケーブル
ペリフェラル	 6-pin 450mm 120mm 120mm 4-pin MOLEX
	 6-pin 350mm 120mm 4-pin MOLEX
FDD	 4-pin MOLEX 101mm 4-pin
アドレスラブルRGB	 2-pin 950mm 3-pin
	 2-pin 950mm 4-pin

機能



本書に掲載されているイメージは一例です。お使いのモデルやご利用環境によって、位置や名称が異なる場合があります。

正面

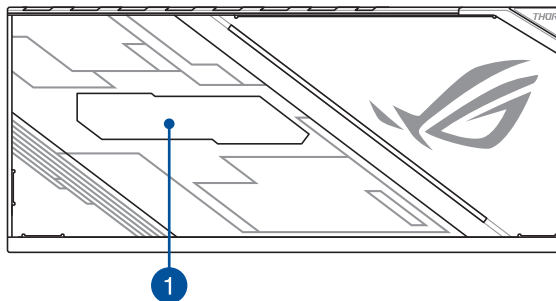

左側

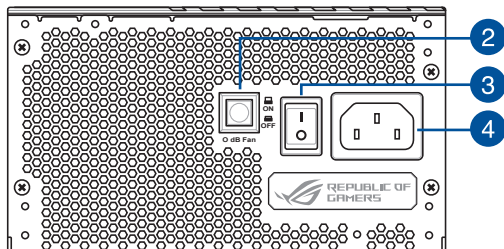

右側

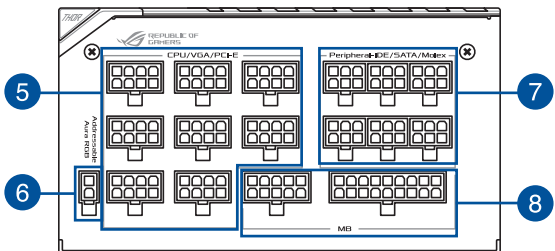

- | | | | |
|---|--------------|---|----------------------------|
| 1 | OLEDパネル | 5 | 8ピン CPU / PCIe コネクター |
| 2 | 0 dB ファンボタン* | 6 | 2ピン アドレスラブル AURA RGB コネクター |
| 3 | 電源スイッチ | 7 | 6ピン SATA / パリフェラル / フロッピー |
| 4 | 電源コネクター | 8 | 10ピン/18ピン マザーボード電源コネクター |

* 0 dB ファン機能のオン/オフを切り替えることができます。

セットアップ



付属の電源コードやケーブルは当該製品専用です。他の機器に使用しないでください。

1

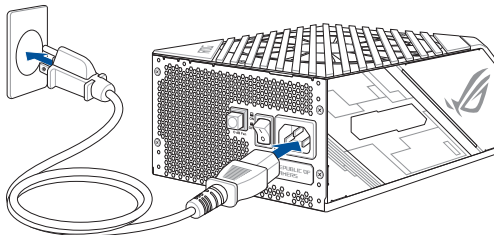

2

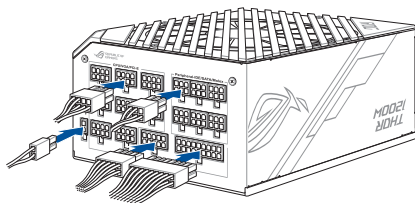

ペリフェラルケーブルの接続

SATA-ペリフェラル変換ケーブル、またはFDD電源ケーブルをペリフェラル電源ケーブルに接続することで、SATA電源やFDD電源を追加することができます。

SATA-ペリフェラル変換ケーブル



FDD電源ケーブル



安全上のご注意

- ご自身で修理、分解、改造をしないでください。故障の原因になる上に、感電、火災の危険があります。また、分解した部品による特に小さなお子様の誤飲の危険があります。絶対にしないでください。
- 本製品を電源に接続する際は、電圧が適切であるかをご確認ください。
- 表示されている電源電圧以外は使用しないでください。
- 電源動作中に電源コード、電源の各コネクターの挿抜を行わないで下さい。故障や感電の原因となります。
- システム稼動中に本機の電源スイッチをオフしないで下さい。システムに損傷を与えることがあります。特にストレージドライブ等記憶装置のデータ破壊の恐れがあります。
- PCケースからはずした状態で使用しないで下さい。感電や故障の原因となります。
- 破損した電源コードやケーブルを使用しないでください。
- 金属類・燃えやすい物・異物などを本機の通気口に差し込んだり、落としたり、近くに放置したりしないでください。
- 本機の通気口をふさがないでください。通気口をふさぐと、内部に熱がこもり、火災の原因となることがあります。
- 液体・雨・湿気を避けてください。雷発生時、または雷発生の恐れがあるときは、本製品を使用しないでください。
- 商品に同梱される電源コードは専用品です。他の機器での使用は火災や感電の原因になるため、絶対に行わないでください。
- サードパーティの電源コードやケーブルは使用しないでください。

各種ラベル



Contenu de la boîte





ROG-THOR-850P	ROG-THOR-1200P
1 x Bloc d'alimentation ROG-THOR-850P	1 x Bloc d'alimentation ROG-THOR-1200P
1 x Kit de vis pour châssis	1 x Kit de vis pour châssis
1 x Autocollant ROG	1 x Autocollant ROG
4 x Attaches pour câble ROG	6 x Attaches pour câble ROG
10 x Attaches pour câble	12 x Attaches pour câble
2 x Peignes de câble à manchon (6 broches)	4 x Peignes de câble à manchon (6 broches)
6 x Peignes de câble à manchon (8 broches)	10 x Peignes de câble à manchon (8 broches)
2 x Peignes de câble à manchon (24 broches)	2 x Peignes de câble à manchon (24 broches)
1 x Manuel de l'utilisateur	1 x Manuel de l'utilisateur
Câbles* :	Câbles* :
- 1 x Câble d'alimentation principale	- 1 x Câble d'alimentation principale
- 2 x Câbles du processeur	- 2 x Câbles du processeur
- 3 x Câbles PCIe	- 6 x Câbles PCIe
- 3 x Câbles SATA	- 3 x Câbles SATA
- 2 x Câbles pour périphérique	- 2 x Câbles pour périphérique
- 1 x Câble pour lecteur de disquettes	- 1 x Câble SATA vers périphérique
- 2 x Câbles RGB adressables	- 1 x Câble pour lecteur de disquettes
	- 2 x Câbles RGB adressables

* Consultez le tableau de description des câbles pour plus d'informations sur les différents câbles.

Spécifications techniques

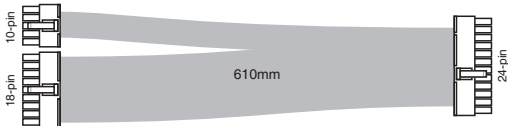
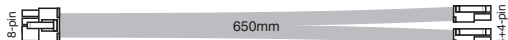
Modèle	ROG-THOR-850P					ROG-THOR-1200P				
Spécifications Intel	ATX12V / EPS12V					ATX12V / EPS12V				
Dimensions (L x l x H)	160mm x 150mm x 86mm					190mm x 150mm x 86mm				
Efficacité	80Plus Platinum					80Plus Platinum				
Plage d'entrée CA	100-240Vca					100-240Vca				
Tension de sortie CC	+3.3V	+5V	+12V	-12V	+5Vsb	+3.3V	+5V	+12V	-12V	+5Vsb
Charge maximale	20A	20A	71A	0.3A	3A	25A	25A	100A	0.3A	3A
Charge combinée	100W		852W	3.6W	15W	125W		1200W	3.6W	15W
Sortie totale	852W					1200W				

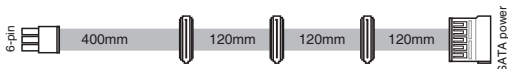
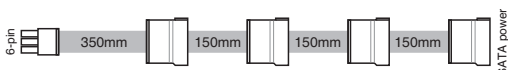
Description des câbles

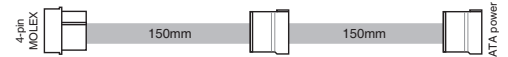
Connecteur	Câble
Alimentation pour carte mère	 <p>610mm</p>
Processeur	 <p>650mm</p>
PCIe	 <p>75mm</p>
	 <p>675mm</p>
SATA	 <p>400mm</p> <p>120mm</p> <p>120mm</p> <p>120mm</p> <p>SATA power</p>
	 <p>350mm</p> <p>150mm</p> <p>150mm</p> <p>150mm</p> <p>SATA power</p> <p><i>(Inclus dans 1200W seulement)</i></p>
	 <p>450mm</p> <p>120mm</p> <p>SATA power</p> <p><i>(Inclus dans 850W seulement)</i></p>
SATA vers périphérique	 <p>150mm</p> <p>150mm</p> <p>SATA power</p>

(continue à la page suivante)

Connecteur	Câble
Périphérique	
Lecteur de disquettes	
RGB adressable	

Caractéristiques



Les illustrations de cette section sont fournies à titre indicatif uniquement et peuvent varier en fonction du modèle.

Vue avant

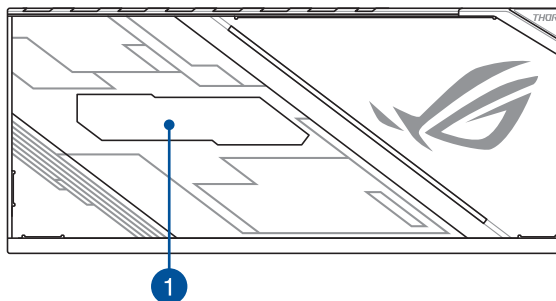

Côté gauche

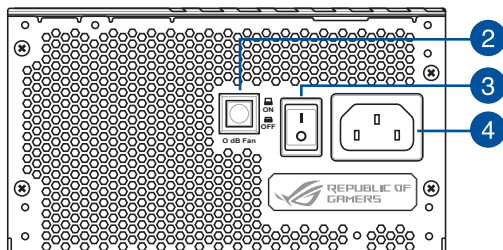

Côté droit

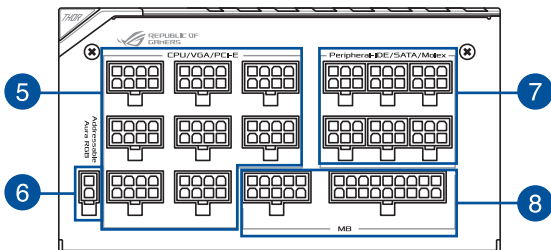

- | | | | |
|---|-------------------------------|---|---|
| 1 | Affichage d'alimentation OLED | 5 | Connecteurs pour processeur /VGA /PCI-E à 8 broches |
| 2 | Bouton du ventilateur 0 dB* | 6 | Connecteur RGB AURA adressable à 2 broches |
| 3 | Interrupteur d'alimentation | 7 | Connecteurs Périphérique-IDE /SATA /Molex à 6 broches |
| 4 | Connecteur d'alimentation | 8 | Connecteurs de carte mère à 10 et 18 broches |

* Si vous appuyez sur ce bouton, la fonction 0dB est désactivée, ce qui permet au ventilateur du bloc d'alimentation de tourner de manière continue.

Mise en route



Les illustrations de cette section sont fournies à titre indicatif uniquement et peuvent varier en fonction du modèle.

1

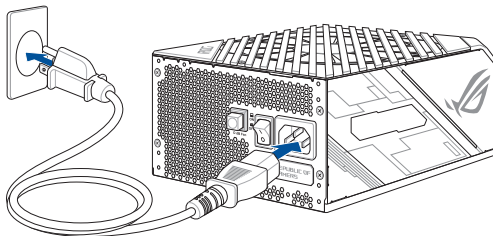

2

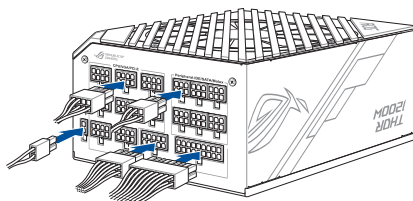

Connexion des câbles pour périphérique

Vous pouvez connecter le câble SATA vers périphérique ou le câble pour lecteur de disquettes à l'un des câbles pour périphérique afin d'étendre des connecteurs d'alimentation SATA supplémentaires ou le connecteur d'alimentation d'un lecteur de disquettes.

Pour étendre les connecteurs d'alimentation SATA :



Pour étendre le connecteur d'alimentation d'un lecteur de disquettes :



Consignes de sécurité

- NE JAMAIS, en aucun cas, ouvrir le bloc d'alimentation. Le faire est extrêmement dangereux en raison de la haute tension qui se trouve à l'intérieur.
- N'insérez PAS d'objets dans la grille du ventilateur ou dans la zone de ventilation du bloc d'alimentation.
- NE placez PAS d'objets devant le ventilateur ou la zone de ventilation du bloc d'alimentation qui pourraient obstruer ou restreindre la circulation de l'air.
- UTILISEZ UNIQUEMENT les câbles modulaires fournis avec le bloc d'alimentation.
- Évitez la poussière, l'humidité et les températures extrêmes. Ne placez pas le bloc d'alimentation dans une zone susceptible de devenir humide.
- Le bloc d'alimentation est destiné à être intégré dans un ordinateur et n'est pas destiné à une utilisation externe ou en extérieur.
- N'utilisez PAS de câbles provenant de tiers ou de rallonges avec cet appareil.

Étiquettes d'avertissement



Verpackungsinhalt

ROG-THOR-850P	ROG-THOR-1200P
1 x ROG-THOR-850P Netzteil	1 x ROG-THOR-1200P Netzteil
1 x Gehäuseschraubenpaket	1 x Gehäuseschraubenpaket
1 x ROG-Aufkleber	1 x ROG-Aufkleber
4 x ROG Kabelbinder	6 x ROG Kabelbinder
10 x Kabelbinder	12 x Kabelbinder
2 x Kabelklemmen (6-polig)	4 x Kabelklemmen (6-polig)
6 x Kabelklemmen (8-polig)	10 x Kabelklemmen (8-polig)
2 x Kabelklemmen (24-polig)	2 x Kabelklemmen (24-polig)
1 x Benutzerhandbuch	1 x Benutzerhandbuch
Kabel*:	Kabel*:
- 1 x Hauptstromkabel	- 1 x Hauptstromkabel
- 2 x CPU-Kabel	- 2 x CPU-Kabel
- 3 x PCIe-Kabel	- 6 x PCIe-Kabel
- 3 x SATA-Kabel	- 3 x SATA-Kabel
- 2 x Peripheriegerätekabel	- 2 x Peripheriegerätekabel
- 1 x Floppykabel	- 1 x SATA-zu-Peripheriegerätekabel
- 2 x Ansteuerbare RGB-Kabel	- 1 x Floppykabel
	- 2 x Ansteuerbare RGB-Kabel

* Schauen Sie für weitere Informationen über die verschiedenen Kabel in die Tabelle zur Kabelbeschreibung.

Spezifikationen

Modell	ROG-THOR-850P					ROG-THOR-1200P				
Intel Spezifikation	ATX12V / EPS12V					ATX12V / EPS12V				
Abmessungen (L x B x H)	160 mm x 150 mm x 86 mm					190 mm x 150 mm x 86 mm				
Energieeffizienz	80 Plus Platinum					80 Plus Platinum				
Wechselstrom Eingangsbereich	100-240 Vac					100-240 Vac				
Gleichstrom Ausgangsspannung	+3,3V	+5V	+12V	-12V	+5 Vsb	+3,3V	+5V	+12V	-12V	+5 Vsb
Maximale Leistung	20 A	20 A	71 A	0,3A	3A	25 A	25 A	100 A	0,3 A	3A
Kombinierte Leistung	100 W		852 W	3,6 W	15 W	125 W	1200 W	3,6 W	15 W	
Gesamtausgangsleistung	852 W					1200 W				

Kabelbeschreibung

Stecker	Kabel
MB-Strom	<p>10-pin 18-pin 610mm 24-pin</p>
CPU	<p>8-pin 650mm 4+4-pin</p>
PCIe	<p>8-pin 75mm 6+2-pin 6+2-pin</p>
	<p>8-pin 675mm 6+2-pin</p>
SATA	<p>6-pin 400mm 120mm 120mm 120mm SATA power</p>
	<p>6-pin 350mm 150mm 150mm 150mm SATA power</p> <p>(Nur in 1200 W enthalten)</p>
	<p>6-pin 450mm 120mm SATA power</p> <p>(Nur in 850 W enthalten)</p>
SATA-zu-Peripheriegeräte	<p>4-pin MOLEX 150mm 150mm SATA power</p>

(Fortsetzung auf der nächsten Seite)

Stecker	Kabel
Peripheriegeräte	 6-pin 450mm 120mm 120mm 4-pin MOLEX
	 6-pin 350mm 120mm 4-pin MOLEX
Floppy	 4-pin MOLEX 101mm 4-pin
Ansteuerbarer RGB	 2-pin 950mm 3-pin
	 2-pin 950mm 4-1 pin

Produkteigenschaften



Die Abbildungen in diesem Abschnitt dienen nur der Veranschaulichung und können je nach Modell variieren.

Frontseite

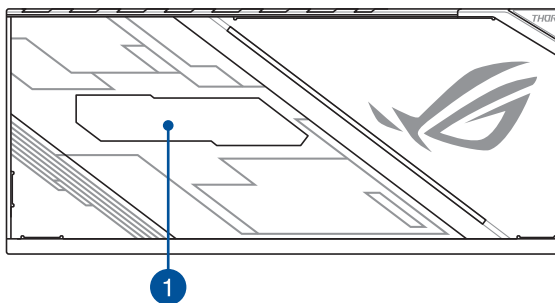

Linke Seite

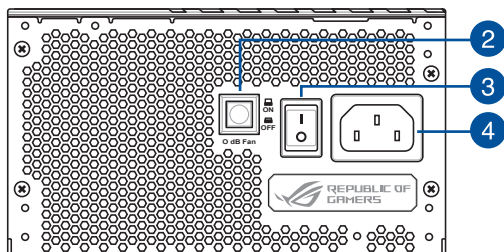

Rechte Seite

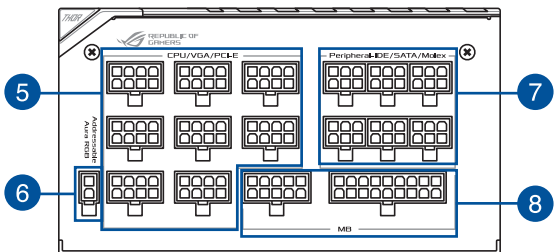

- | | | | |
|---|----------------------|---|---|
| 1 | OLED-Betriebsanzeige | 5 | 8-polige CPU-/VGA-/PCI-E-Anschlüsse |
| 2 | 0 dB Lüfertaste* | 6 | 2-poliger ansteuerbarer AURA RGB-Anschluss |
| 3 | Netzschalter | 7 | 6-polige Peripheral-IDE-/SATA-/Molex-Anschlüsse |
| 4 | Netzanschluss | 8 | 10-polige und 18-polige MB-Anschlüsse |

* Durch Drücken dieser Taste wird die 0 dB Funktion abgeschaltet, so dass sich der Netzteil Lüfter die ganze Zeit dreht.

Erste Schritte



Die Abbildungen in diesem Abschnitt dienen nur der Veranschaulichung und können je nach Modell variieren.

1

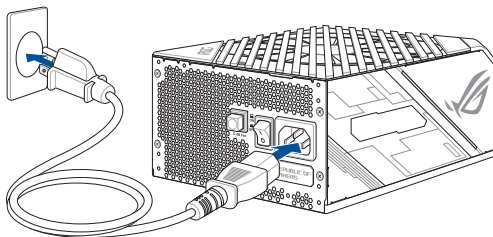

2

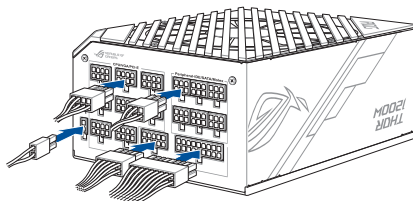

Verbinden der Peripheriegerätekabel

Sie können das SATA-zu-Peripheriegerätekabel oder Floppykabel mit einem der Peripheriegerätekabel verbinden, um zusätzliche SATA-Stromanschlüsse oder einen Floppy-Stromanschluss hinzuzufügen.

So fügen Sie SATA-Stromanschlüsse hinzu:



So fügen Sie einen Floppy-Stromanschluss hinzu:



Sicherheitsinformationen

- Öffnen Sie **UNTER KEINEN UMSTÄNDEN** das Netzteil. Dies ist aufgrund der hohen Spannungen im Inneren äußerst gefährlich.
- Stecken Sie **KEINE** Gegenstände in das Lüftergitter oder in den Belüftungsbereich des Netzteils.
- Legen Sie **KEINE** Gegenstände vor den Lüfter oder in den Belüftungsbereich des Netzteils, da dies die Luftzirkulation behindern oder einschränken kann.
- **VERWENDEN SIE NUR** die Modulkabel, die mit dem Netzteil geliefert wurden.
- Vermeiden Sie Staub, Feuchtigkeit und extreme Temperaturen. Stellen Sie das Netzteil nicht an einem Ort auf, an dem es nass werden könnte.
- Das Netzteil ist für den Einbau in einen Computer und nicht für den externen Einsatz oder die Benutzung im Freien vorgesehen.
- Verwenden Sie **KEINE** Kabel von Drittanbietern oder Verlängerungskabel zusammen mit diesem Gerät.

Hinweistiketten



Contenuto della confezione

ROG-THOR-850P	ROG-THOR-1200P
1 x Alimentatore ROG-THOR-850P	1 x Alimentatore ROG-THOR-1200P
1 x Pacchetto viti chassis	1 x Pacchetto viti chassis
1 x Adesivo ROG	1 x Adesivo ROG
4 x Fascette stringicavi ROG	6 x Fascette stringicavi ROG
10 x Fascette stringicavi	12 x Fascette stringicavi
2 x Pettini cavi sleeved (6-pin)	4 x Pettini cavi sleeved (6-pin)
6 x Pettini cavi sleeved (8-pin)	10 x Pettini cavi sleeved (8-pin)
2 x Pettini cavi sleeved (24-pin)	2 x Pettini cavi sleeved (24-pin)
1 x Manuale utente	1 x Manuale utente
Cavi*:	Cavi*:
- 1 x Cavo di alimentazione principale	- 1 x Cavo di alimentazione principale
- 2 x Cavi CPU	- 2 x Cavi CPU
- 2 x Cavi PCIe	- 2 x Cavi PCIe
- 3 x Cavi SATA	- 3 x Cavi SATA
- 2 x Cavi periferici	- 2 x Cavi periferici
- 1 x Cavo floppy	- 1 x Adattatore SATA > periferico
- 2 x Cavo indirizzabile RGB	- 1 x Cavo floppy
	- 2 x Cavo indirizzabile RGB

* Per ulteriori informazioni sui diversi cavi fate riferimento alla tabella descrittiva.

Specifiche

Modello	ROG-THOR-850P					ROG-THOR-1200P				
Specifiche Intel	ATX12V / EPS12V					ATX12V / EPS12V				
Dimensioni (L x P x A)	160mm x 150mm x 86mm					190mm x 150mm x 86mm				
Efficienza	80Plus Platinum					80Plus Platinum				
Intervallo ingresso AC	100-240Vac					100-240Vac				
Tensione uscita DC	+3.3V	+5V	+12V	-12V	+5Vsb	+3.3V	+5V	+12V	-12V	+5Vsb
Carico massimo	20A	20A	71A	0.3A	3A	25A	25A	100A	0.3A	3A
Carico combinato	100W		852W	3.6w	15W	125W	1200W	3.6W	15W	
Uscita totale	852W					1200W				

Descrizione dei cavi

Connettore	Cavo
Alimentazione MB	<p>610mm</p>
CPU	<p>650mm</p>
PCIe	<p>75mm</p>
	<p>675mm</p>
SATA	<p>400mm</p> <p>120mm</p> <p>120mm</p> <p>120mm</p> <p>SATA power</p>
	<p>350mm</p> <p>150mm</p> <p>150mm</p> <p>150mm</p> <p>SATA power</p> <p><i>(Incluso solamente in modello 1200W)</i></p>
	<p>450mm</p> <p>120mm</p> <p>SATA power</p> <p><i>(Incluso solamente in modello 850W)</i></p>
Da SATA a periferico	<p>150mm</p> <p>150mm</p> <p>SATA power</p>

(continua nella pagina seguente)

Connettore	Cavo
Connettore periferico	
Floppy	
RGB indirizzabile	

Caratteristiche



Le immagini in questa sezione hanno scopo puramente illustrativo e potrebbero variare a seconda del modello.

Vista anteriore

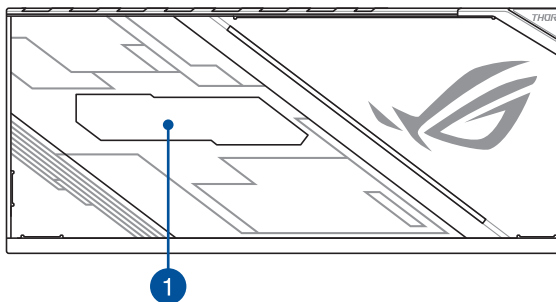

Vista lato sinistro

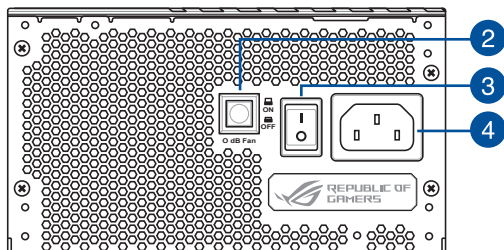

Vista lato destro

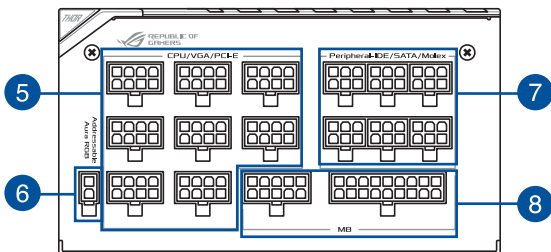

- | | | | |
|---|-------------------------------|---|--|
| 1 | Display OLED di alimentazione | 5 | Connettori 8-pin CPU / VGA / PCI-E |
| 2 | Pulsante ventola 0 dB* | 6 | Connettore RGB AURA indirizzabile 2-pin |
| 3 | Interruttore di alimentazione | 7 | Connettori Periferico-IDE / SATA / Molex 6-pin |
| 4 | Connettore di alimentazione | 8 | Connettori MB 10-pin e 18-pin |

* Premendo questo pulsante si disattiva la funzione 0 dB, di conseguenza la ventola PSU girerà in ogni momento.

Per iniziare



Le immagini in questa sezione hanno scopo puramente illustrativo e potrebbero variare a seconda del modello.

1

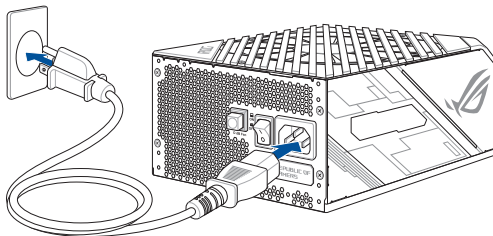

2

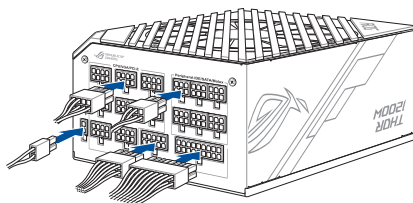

Collegate i cavi periferici

Potete collegare l'adattatore SATA > periferico o floppy a ciascuno dei cavi SATA per ottenere connettori aggiuntivi periferico o floppy.

Per ottenere un connettore di alimentazione periferico:



Per ottenere un connettore di alimentazione floppy:



Informazioni sulla sicurezza

- Non aprite MAI, in nessuna circostanza, l'alimentatore. Questa procedura è molto pericolosa a causa dell'elevata tensione all'interno.
- NON inserite alcun oggetto nella griglia della ventola o nell'area di ventilazione dell'alimentatore.
- NON posizionate alcun oggetto di fronte alla ventola, o all'area di ventilazione dell'alimentatore, che potrebbe ostruire o limitare il flusso dell'aria.
- USATE SOLAMENTE i cavi modulari forniti in dotazione con l'alimentatore.
- Evitate polvere, umidità e temperature estreme. Non posizionate l'alimentatore in aree in cui potrebbe bagnarsi.
- L'alimentatore è stato progettato per essere utilizzato all'interno di un computer e non all'esterno o all'aperto.
- NON usate cavi o cavi di estensione di terze parti con questa unità.

Etichette di conformità e avviso

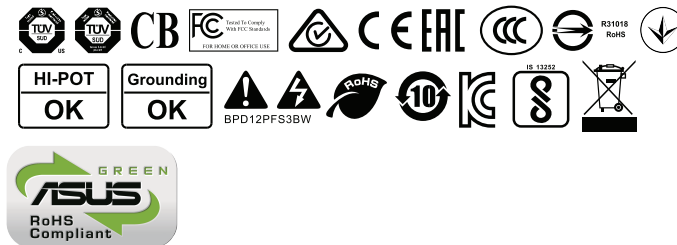

Комплект поставки





ROG-THOR-850P	ROG-THOR-1200P
Блок питания ROG-THOR-850P	Блок питания ROG-THOR-1200P
Комплект винтов для корпуса	Комплект винтов для корпуса
Наклейка ROG	Наклейка ROG
4 кабельных стяжки	6 кабельных стяжек
10 кабельных стяжек	12 кабельных стяжек
2 гибких кабеля с коннектором (6-контактов)	4 гибких кабеля с коннектором (6-контактов)
6 гибких кабелей с коннектором (8-контактов)	10 гибких кабелей с коннектором (8-контактов)
2 гибких кабеля с коннектором (24-контакта)	2 гибких кабеля с коннектором (24-контакта)
Руководство пользователя	Руководство пользователя
Кабели *:	Кабели *:
- Шнур питания	- Шнур питания
- 2 кабеля для CPU	- 2 кабеля для CPU
- 3 кабеля для PCIe	- 6 кабелей для PCIe
- 3 кабеля для SATA	- 3 кабеля для SATA
- 2 кабеля для периферии	- 2 кабеля для периферии
- Кабель для дисковода	- Переходной кабель SATA - периферия
- 2 кабеля для адресуемой RGB ленты	- Кабель для дисковода
	- 2 кабеля для адресуемой RGB ленты

* Дополнительную информацию о различных кабелях смотрите в таблице.

Спецификация

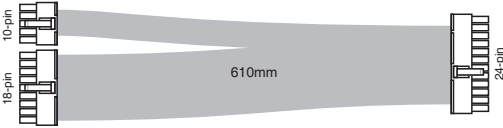
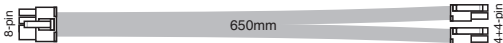
Модель	ROG-THOR-850P					ROG-THOR-1200P				
Спецификация Intel	ATX12V / EPS12V					ATX12V / EPS12V				
Размеры (Д x Ш x В)	160 мм x 150 мм x 86 мм					190 мм x 150 мм x 86 мм				
Эффективность	80Plus Platinum					80Plus Platinum				
Входное напряжение	100-240 В перем. тока					100-240 В перем. тока				
Выходное напряжение	+3,3 В	+5 В	+12 В	-12 В	+5 В деж	+3,3 В	+5 В	+12 В	-12 В	+5 В деж
Максимальная нагрузка	20 А	20 А	71 А	0,3 А	3 А	25 А	25 А	100 А	0,3 А	3 А
Комбинированная нагрузка	100 Вт		852 Вт	3,6 Вт	15 Вт	125 Вт		1200 Вт	3,6 Вт	15 Вт
Выходная мощность	852 Вт					1200 Вт				

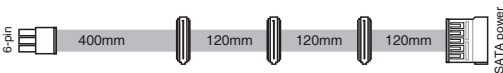
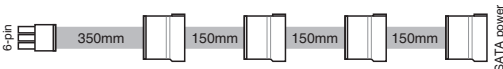
Описание кабелей

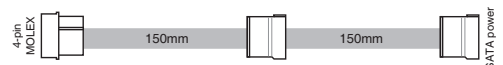
Разъем	Кабель
Питание материнской платы	 <p>610mm</p>
Процессор	 <p>650mm</p>
PCIe	 <p>75mm</p>
	 <p>675mm</p>
SATA	 <p>400mm</p> <p>120mm</p> <p>120mm</p> <p>120mm</p> <p>SATA power</p>
	 <p>350mm</p> <p>150mm</p> <p>150mm</p> <p>150mm</p> <p>SATA power</p> <p><i>(Включено только в 1200 Вт)</i></p>
	 <p>450mm</p> <p>120mm</p> <p>SATA power</p> <p><i>(Включено только в 850 Вт)</i></p>
SATA - периферия	 <p>150mm</p> <p>150mm</p> <p>SATA power</p>

(продолжение на следующей странице)

Разъем	Кабель
Периферия	
Дисковод	
Адресуемая RGB лента	

Возможности



Иллюстрации в этом разделе приведены только для справки и могут отличаться в зависимости от модели.

Вид спереди

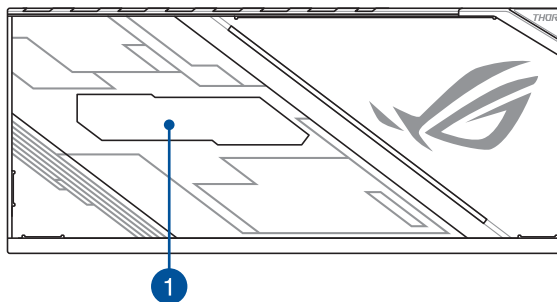

Вид слева

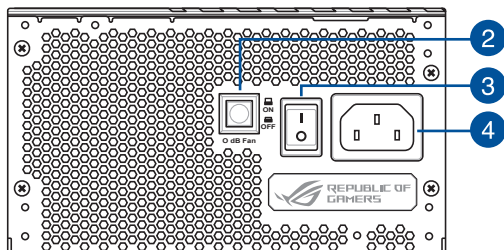

Вид справа

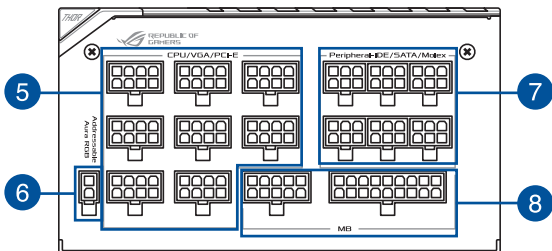

- | | | | |
|---|--------------------------|---|---|
| 1 | Индикатор питания | 5 | 8-контактный разъем CPU /VGA / PCI-E |
| 2 | Кнопка вентилятора 0dB * | 6 | 2-контактный адресуемый разъем AURA RGB |
| 3 | Кнопка питания | 7 | 6-контактные периферийные-IDE / SATA / Molex разъемы |
| 4 | Разъем питания | 8 | 10-контактный и 18-контактный разъемы для материнской платы |

* Нажатие этой кнопки отключит функцию 0dB, позволив вентилятору блока питания вращаться постоянно.

Начало работы



Иллюстрации в этом разделе приведены только для справки и могут отличаться в зависимости от модели.

1

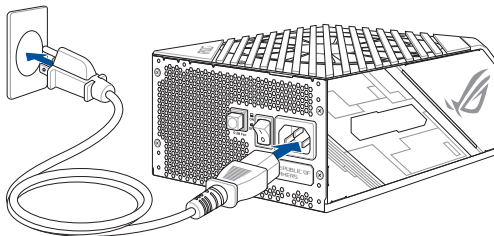

2

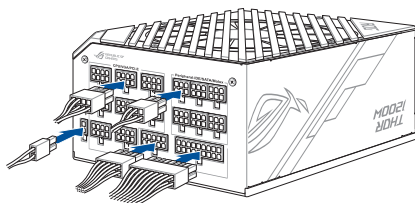

Подключение периферийных кабелей

Для подключения дополнительного устройства SATA или дисковода можно использовать периферийные кабели.

Для дополнительного разъема питания SATA:



Для дополнительного разъема дисковода:



Информация о правилах безопасности

- НИКОГДА ни при каких обстоятельствах, не вскрывайте блок питания. Это чрезвычайно опасно из-за высокого напряжения внутри.
- НЕ вставляйте предметы в решетку вентилятора или отверстия для вентиляции.
- НЕ ставьте предметы перед вентилятором или вентиляционными отверстиями, которые могут воспрепятствовать или ограничить поток воздуха.
- Используйте только кабели, поставляемые в комплекте с блоком питания.
- Избегайте пыли, влажности и экстремальных температур. Не помещайте блок питания туда, где он может намокнуть.
- Блок питания предназначен для установки в компьютер и не предназначен для внешнего или вне помещений использования.
- НЕ используйте кабели или удлинители сторонних производителей.

Значки уведомлений



ROG-THOR-850P	ROG-THOR-1200P
1 x وحدة إمداد بالطاقة ROG-THOR-850P	1 x وحدة إمداد بالطاقة ROG-THOR-1200P
1 x مجموعة مسامير للهيكل	1 x مجموعة مسامير للهيكل
1 x ملصق ROG	1 x ملصق ROG
4 x رابطة كبل ROG	6 x رابطة كبل ROG
10 x رابطة كبل	12 x رابطة كبل
2 x مشط كبل عازل (6 سنون)	4 x مشط كبل عازل (6 سنون)
6 x مشط كبل عازل (8 سنون)	10 x مشط كبل عازل (8 سنون)
2 x مشط كبل عازل (24 سنًا)	2 x مشط كبل عازل (24 سنًا)
1 x دليل المستخدم	1 x دليل المستخدم
الكبلات*:	الكبلات*:
- 1 x كبل الطاقة الرئيسي	- 1 x كبل الطاقة الرئيسي
- 2 x كبل وحدة المعالجة المركزية	- 2 x كبل وحدة المعالجة المركزية
- 3 x كبل PCIe	- 6 x كبل PCIe
- 3 x كبل SATA	- 3 x كبل SATA
- 2 x كبل الوحدات الطرفية	- 2 x كبل الوحدات الطرفية
- 1 x كبل محرك الأقراص المرنة	- 1 x كبل SATA للوحدات الطرفية
- 2 x كبل RGB قابل للتوجيه	- 1 x كبل محرك الأقراص المرنة
	- 2 x كبل RGB قابل للتوجيه

* ارجع إلى جدول وصف كابلات للحصول على مزيد من المعلومات حول أنواع كابلات المختلفة.

المواصفات

النظام	ROG-THOR-850P	ROG-THOR-1200P
مواصفات Intel	ATX12V / EPS12V	ATX12V / EPS12V
الأبعاد (ط x ع x ا)	160mm x 150mm x 86mm	190mm x 150mm x 86mm
الكفاءة	80Plus البلاتين	80Plus البلاتين
معدل دخل التيار المتردد	100-240Vac	100-240Vac
نقطة خرج التيار المستمر	+3.3V +5V +12V -12V +5Vsb	+3.3V +5V +12V -12V +5Vsb
الحذ الأقصى للحمل الكهربائي	20A 20A 71A 0.3A 3A	25A 25A 100A 0.3A 3A
الحمل الكهربائي المشترك	100W 852W 3.6W 15W	125W 1200W 3.6W 15W
الخرج الإجمالي	852W	1200W

الموصل	الكبل
الطاقة بالميجابايت	<p>610mm</p>
CPU	<p>650mm</p>
PCIe	<p>75mm</p>
	<p>675mm</p>
SATA	<p>400mm</p>
	<p>350mm</p>
	<p>450mm</p>
SATA للوحدة الطرفية	<p>150mm</p>

(يتابع في الصفحة التالية)

الموصل	الكيل
الوحدة الطرفية	
القرص المرن	
RGB القابل للتوجيه	

المزايا

الصور التوضيحية المعروضة في هذا القسم معروضة كمرجع فقط وقد تختلف من طراز لآخر.



من الأمام

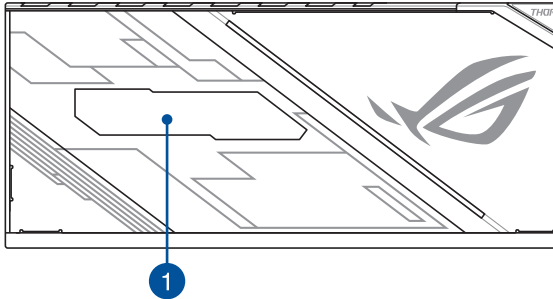

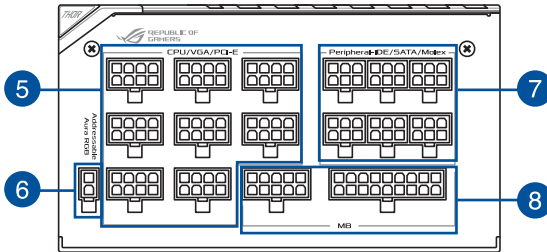
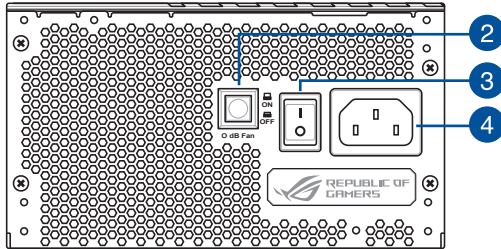

- | | | | |
|---|------------------------|---|--|
| 1 | شاشة تعمل بمؤشرات OLED | 5 | موصلات وحدة المعالجة المركزية / VGA / PCI-E ذات 8 سنون |
| 2 | زر مروحة 0dB* | 6 | موصل AURA RGB القابل للتوجيه ذي 2 سن |
| 3 | مفتاح الطاقة | 7 | موصلات الوحدة الطرفية / Peripheral-IDE / SATA / Molex ذات 6 سنون |
| 4 | موصل الطاقة | 8 | موصلات MB ذات 10 سنون و 18 سنًا |

* يعمل الضغط على هذا الزر على إيقاف تشغيل وظيفة 0dB, مما يتيح لمروحة وحدة الإمداد بالطاقة الدوران دومًا.

الصور التوضيحية المعروضة في هذا القسم معروضة كمرجع فقط وقد تختلف من طراز لآخر.

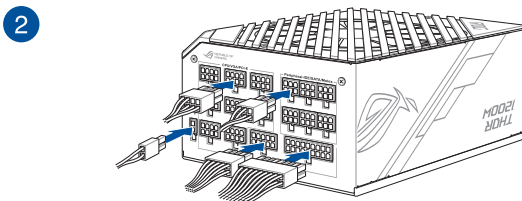
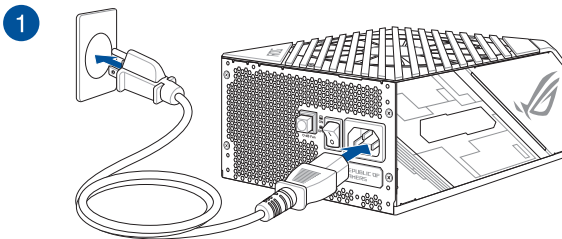

توصيل كبلات الأجهزة الطرفية

يمكنك توصيل كبل SATA إلى الوحدة الطرفية أو كبل محرك الأقراص المرنة لأي من كابلات الوحدات الطرفية لتمديد كابلات طاقة SATA إضافية أو موصل محرك أقراص مرنة.

لتمديد موصلات طاقة SATA:



لتمديد موصلات محرك الأقراص المرنة:



معلومات السلامة

- لا تفتح مطلقًا وحدة الإمداد بالطاقة لأي سبب من الأسباب؛ فهذا الأمر في غاية الخطورة نتيجة لوجود جهد كهربائي عالي داخل الوحدة.
- لا تدخل أي شيء داخل شبكة المروحة أو منطقة التهوية الخاصين بوحدة الإمداد بالطاقة.
- لا تضع أي شيء قد يعيق أو يقيد تدفق تيار الهواء أمام المروحة أو منطقة التهوية الخاصين بوحدة الإمداد بالطاقة.
- لا تستخدم إلا الكابلات القياسية المرفقة مع وحدة الإمداد بالطاقة.
- تجنب الغبار والرطوبة ودرجات الحرارة العالية أو المنخفضة للغاية. لا تضع وحدة الإمداد بالطاقة بأي مكان قد تصبح مبتلة به.
- وحدة الإمداد بالطاقة معدة للاتصال بحاسوب، وغير مخصصة للاستخدام الخارجي أو خارج المباني.
- لا تستخدم أي كبلات مصنعة من قبل جهات أخرى أو كبلات تمديد مع هذه الوحدة.

ملصقات الملاحظة



Conteúdo da embalagem

ROG-THOR-850P	ROG-THOR-1200P
1 x PSU ROG-THOR-850P	1 x PSU ROG-THOR-1200P
1 x Pacote de Parafusos de Chassis	1 x Pacote de Parafusos de Chassis
1 x Adesivo ROG	1 x Adesivo ROG
4 x Presilhas de Cabo ROG	6 x Presilhas de Cabo ROG
10 x Presilhas de Cabo	12 x Presilhas de Cabo
2 x Combos de Cabo Protegidos (6 pinos)	4 x Combos de Cabo Protegidos (6 pinos)
6 x Combos de Cabo Protegidos (8 pinos)	10 x Combos de Cabo Protegidos (8 pinos)
2 x Combos de Cabo Protegidos (24 pinos)	2 x Combos de Cabo Protegidos (24 pinos)
1 x Manual do usuário	1 x Manual do usuário
Cabos*:	Cabos*:
- 1 x Cabo de Força Principal	- 1 x Cabo de Força Principal
- 2 x cabos de CPU	- 2 x cabos de CPU
- 3 x cabos PCIe	- 6 x cabos PCIe
- 3 x cabo SATA	- 3 x cabo SATA
- 2 x cabos de periférico	- 2 x cabos de periférico
- 1 x cabo de disquete	- 1 x cabo SATA para periférico
- 2 x cabo RGB endereçável	- 1 x cabo de disquete
	- 2 x cabo RGB endereçável

* Consulte a descrição da tabela do Cabo para obter mais informações sobre os diferentes cabos.

Especificações

Modelo	ROG-THOR-850P					ROG-THOR-1200P				
Especificação da Intel	ATX12V / EPS12V					ATX12V / EPS12V				
Dimensões (L x P x A)	160mm x 150mm x 86mm					190mm x 150mm x 86mm				
Eficiência	80Plus Platinum					80Plus Platinum				
Seleção de Entrada AC	100-240Vac					100-240Vac				
Tensão de Saída DC	+3.3V	+5V	+12V	-12V	+5Vsb	+3.3V	+5V	+12V	-12V	+5Vsb
Carga máxima	20A	20A	71A	0.3A	3A	25A	25A	100A	0.3A	3A
Carga Combinada	100W		852W	3.6W	15W	125W		1200W	3.6W	15W
Saída Total	852W					1200W				

Descrição do cabo

Conector	Cabo
Energia MB	<p>610mm</p>
CPU	<p>650mm</p>
PCIe	<p>75mm</p>
	<p>675mm</p>
SATA	<p>400mm</p> <p>120mm</p> <p>120mm</p> <p>120mm</p> <p>SATA power</p>
	<p>350mm</p> <p>150mm</p> <p>150mm</p> <p>150mm</p> <p>SATA power</p> <p><i>(Incluso apenas em 1200W)</i></p>
	<p>450mm</p> <p>120mm</p> <p>SATA power</p> <p><i>(Incluso apenas em 850W)</i></p>
SATA para periférico	<p>150mm</p> <p>150mm</p> <p>SATA power</p>

(continua na próxima página)

Conector	Cabo
Periférico	 6-pin 450mm 120mm 120mm 4-pin MOLEX
	 6-pin 350mm 120mm 4-pin MOLEX
Disquete	 4-pin MOLEX 101mm 4-pin
RGB Endereçável	 2-pin 950mm 3-pin
	 2-pin 950mm 4-1 pin

Recursos



As ilustrações nesta seção são apenas para referência e podem variar entre modelos.

Vista frontal

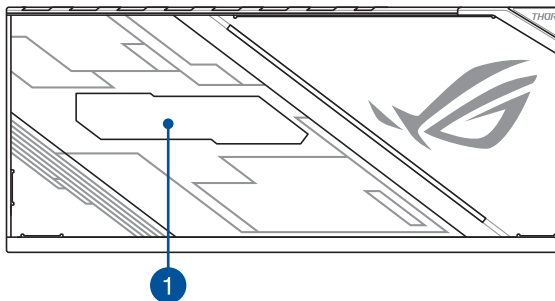

Vista esquerda

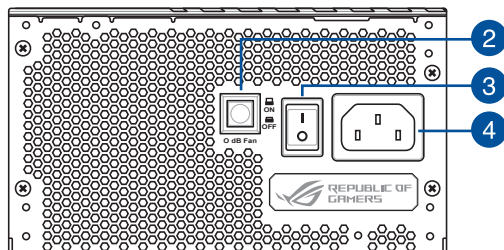

Vista direita

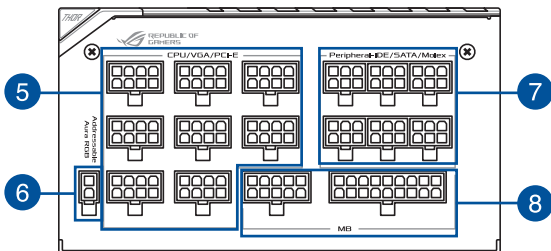

- | | | | |
|---|-------------------------|---|--|
| 1 | Visor OLED de poder | 5 | 8-pin CPU / VGA / PCI-E conectores |
| 2 | 0 dB Fan button* | 6 | Conector de 2 pinos RGB endereçáveis de AURA |
| 3 | Interruptor | 7 | 6-pin Peripheral-IDE / SATA / conectores Molex |
| 4 | Conector de alimentação | 8 | Conectores de 10 pinos e pinos 18 MB |

* Pressionar este botão irá desligar a função de 0dB, permitindo que o fã PSU a girar em todos os momentos.

Iniciando



As ilustrações nesta seção são apenas para referência e podem variar entre modelos.

1

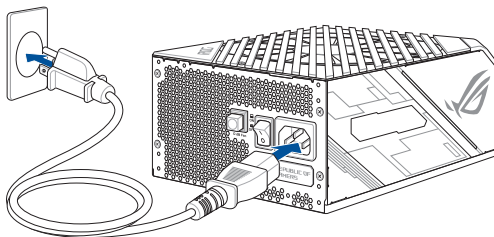

2

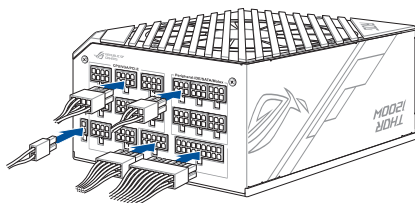

Conectando os cabos periféricos

Você pode conectar o SATA cabo periférico ou cabo flexível a qualquer um dos cabos de periféricos para estender os conectores de alimentação SATA adicionais ou um conector de alimentação de disquete.

Para estender os conectores de alimentação SATA:



Para estender um conector de alimentação de disquete:



Informações de segurança

- Nunca, sob quaisquer circunstâncias, abra a fonte de alimentação. Isto é extremamente perigoso devido a alta tensão dentro.
- Não introduza quaisquer objetos a grelha do ventilador ou a área de ventilação da fonte de alimentação.
- Não coloque quaisquer objetos na frente do ventilador ou a área de ventilação da fonte de alimentação que podem obstruir ou restringir o fluxo de ar.
- Utilize apenas os cabos modulares, junto com a fonte de alimentação.
- Evite poeira, umidade e extremos de temperatura. Do not place the power supply unit in any area where it may become wet.
- A unidade de alimentação é para integração em um computador e não para uso externo ou ao ar livre.
- Não utilize quaisquer terceiros cabos ou cabos de extensão com esta unidade.

Etiquetas de aviso



Obsah balení

ROG-THOR-850P	ROG-THOR-1200P
1 x ROG-THOR-850P PSU	1 x ROG-THOR-1200P PSU
1 x sada šroubků pro šasi	1 x sada šroubků pro šasi
1 x samolepka ROG	1 x samolepka ROG
4 x úchyt kabelu ROG	6 x úchyt kabelu ROG
10 x úchyt kabelu	12 x úchyt kabelu
2 x kombinovaný kabel (6 pinů)	4 x kombinovaný kabel (6 pinů)
6 x kombinovaný kabel (8 pinů)	10 x kombinovaný kabel (8 pinů)
2 x kombinovaný kabel (24 pinů)	2 x kombinovaný kabel (24 pinů)
1 x Návod k použití	1 x Návod k použití
Kabely*:	Kabely*:
- 1 x hlavní napájecí kabel	- 1 x hlavní napájecí kabel
- 2 x kabely procesoru	- 2 x kabely procesoru
- 3 x kabely PCIe	- 6 x kabely PCIe
- 3 x kabely SATA	- 3 x kabely SATA
- 2 x kabely příslušenství	- 2 x kabely příslušenství
- 1 x kabel diskety	- 1 x kabel SATA-příslušenství
- 2 x kabely RGB s možností adresy	- 1 x kabel diskety
	- 2 x kabely RGB s možností adresy

* Více informací o nejrůznějších kabelech najdete v tabulce popisu kabelů.

Parametry

Model	ROG-THOR-850P					ROG-THOR-1200P				
Parametry Intel	ATX12V / EPS12V					ATX12V / EPS12V				
Rozměry (d x š x v)	160mm x 150mm x 86mm					190mm x 150mm x 86mm				
Účinnost	80 Plus Platinum					80 Plus Platinum				
Rozmezí vstupu AC	100-240Vac					100-240Vac				
Výstupní napětí DC	+3.3V	+5V	+12V	-12V	+5Vsb	+3.3V	+5V	+12V	-12V	+5Vsb
Maximální ztížení	20A	20A	71A	0.3A	3A	25A	25A	100A	0.3A	3A
Kombinované zatížení	100W		852W	3.6W	15W	125W		1200W	3.6W	15W
Celkový výstup	852W					1200W				

Popis kabelu

Konektor	Kabel
Napájení MB	<p>10-pin 18-pin 610mm 24-pin</p>
CPU	<p>8-pin 650mm 4+4-pin</p>
PCIe	<p>8-pin 75mm 6+2-pin 6+2-pin</p>
	<p>8-pin 675mm 6+2-pin</p>
SATA	<p>6-pin 400mm 120mm 120mm 120mm SATA power</p>
	<p>6-pin 350mm 150mm 150mm 150mm SATA power</p> <p><i>(Přiloženo pouze k verzi s příkonem 1200 W)</i></p>
	<p>6-pin 450mm 120mm SATA power</p> <p><i>(Přiloženo pouze k verzi s příkonem 850 W)</i></p>
SATA-periferní	<p>4-pin MOLEX 150mm 150mm SATA power</p>

(pokračování na další stránce)

Konektor	Kabel
Periferní	
Disketa	
RGB s možností adresy	

Funkce



Ilustrace v této části jsou pouze příkladové a mohou se v rámci modelů lišit.

Přední

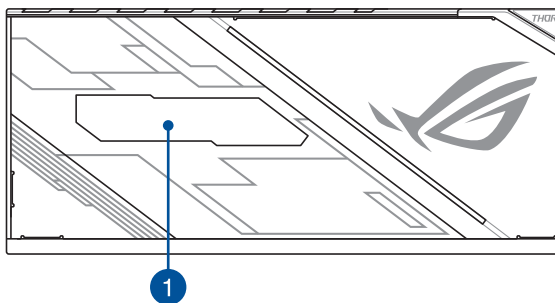

Náhled zleva

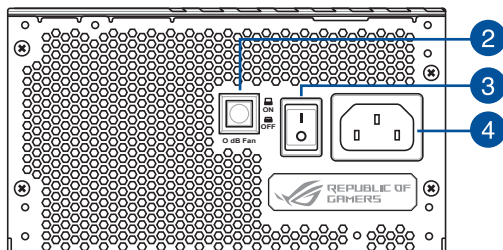

Náhled zprava

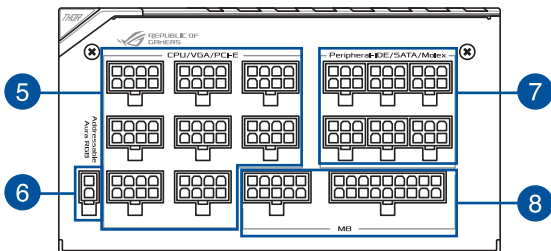

- | | | | |
|---|----------------------------|---|--|
| 1 | Displej OLED | 5 | Konektory procesoru/VGA/PCI-E s 8 piny |
| 2 | Tlačítko ventilátoru 0 dB* | 6 | Konektor AURA RGB s možností adresy a 2 piny |
| 3 | Vypínač | 7 | Konektory periferie IDE/SATA/Molex se 6 piny |
| 4 | Napájecí konektor | 8 | Konektory MB s 10 a 18 piny |

* Stisknutím tohoto tlačítka vypnete funkci 0 dB a umožníte ventilátoru napájecího zdroje se otáčet kdykoli.

Začínáme



Ilustrace v této části jsou pouze příkladové a mohou se v rámci modelů lišit.

1

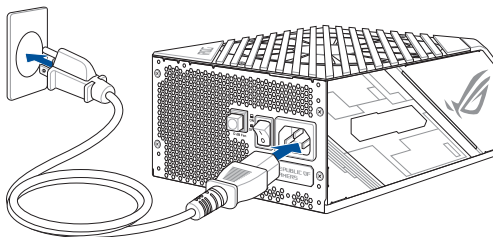

2

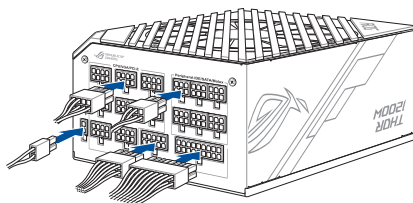

Připojení periferních kabelů

Připojení kabelu SATA-periferie nebo kabelu diskety k jakémukoli perifernímu kabelu můžete rozšířit dodatečné napájecí konektory SATA nebo napájecí konektor diskety.

Rozšíření napájecích konektorů SATA:



Rozšíření napájecích konektorů diskety:



Informace o bezpečnosti

- NIKDY za žádných okolností neotevírejte jednotku napájecího zdroje. Toto je extrémně nebezpečné z důvodu vysokého napětí uvnitř.
- NEUMISŤUJTE žádné předměty do mřížky ventilátoru nebo ventilační oblasti jednotky napájecího zdroje.
- NEVKLÁDEJTE žádné předměty před ventilátor nebo ventilační oblast jednotky napájecího zdroje, které může bránit nebo omezovat proudění vzduchu.
- POUŽÍVEJTE pouze modulární kabely propojené s jednotkou napájecího zdroje.
- Zamezte působení prachu, vlhkosti a teplotních výkyvů. Neumísťujte jednotku napájecího zdroje do jakéhokoli prostoru, který může být vlhký.
- Jednotka napájecího zdroje slouží pro zapojení do počítače a není vhodná pro používání venku nebo uvnitř.
- NEPOUŽÍVEJTE s touto jednotkou žádné kabely nebo prodlužovací kabely třetích stran.

Výstražné štítky



Pakkens indhold

ROG-THOR-850P	ROG-THOR-1200P
1 x ROG-THOR-850P PSU	1 x ROG-THOR-1200P PSU
1 x kabinet med skruer	1 x kabinet med skruer
1 x ROG-klistermærke	1 x ROG-klistermærke
4 x ROG-kabelbånd	6 x ROG-kabelbånd
10 x kabelbånd	12 x kabelbånd
2 x kabelholder (6-ben)	4 x kabelholder (6-ben)
6 x kabelholder (8-ben)	10 x kabelholder (8-ben)
2 x kabelholder (24-ben)	2 x kabelholder (24-ben)
1 x Brugervejledning	1 x Brugervejledning
Kabler*:	Kabler*:
- 1 x Strømkabel	- 1 x Strømkabel
- 2 x CPU-kabler	- 2 x CPU-kabler
- 3 x PCIe-kabler	- 6 x PCIe-kabler
- 3 x SATA-kabler	- 3 x SATA-kabler
- 2 x Periferkabler	- 2 x Periferkabler
- 1 x Floppy-kabel	- 1 x SATA til periferkabel
- 2 x Adresserbart RGB-kabler	- 1 x Floppy-kabel
	- 2 x Adresserbart RGB-kabler

* Se kabelbeskrivelsens tabel for flere oplysninger om de forskellige kabler.

Specifikationer

Model	ROG-THOR-850P					ROG-THOR-1200P				
Intel specifikation	ATX12V / EPS12V					ATX12V / EPS12V				
Mål (L x B x H)	160mm x 150mm x 86mm					190mm x 150mm x 86mm				
Effektivitet	80 Plus Platin					80 Plus Platin				
Vekselstrømindgangs- område (AC)	100-240Vac					100-240Vac				
Jævnstrømdudgangs- spænding (DC)	+3.3V	+5V	+12V	-12V	+5Vsb	+3.3V	+5V	+12V	-12V	+5Vsb
Maksimal belastning	20A	20A	71A	0.3A	3A	25A	25A	100A	0.3A	3A
Kombineret belastning	100W		852W	3.6W	15W	125W	1200W	3.6W	15W	
Total output	852W					1200W				

Kabelbeskrivelse

Stik	Kabel
MB-strøm	
CPU	
PCIe	
SATA	
	<p><i>(Medfølger kun ved 1200W)</i></p>
	<p><i>(Medfølger kun ved 850W)</i></p>
SATA til perifer	

(fortsættes på næste side)

Stik	Kabel
Perifer	
Floppy	
Adresserbar RGB	

Funktioner



Billederne i dette afsnit er kun til reference og kan variere efter model.

Forside

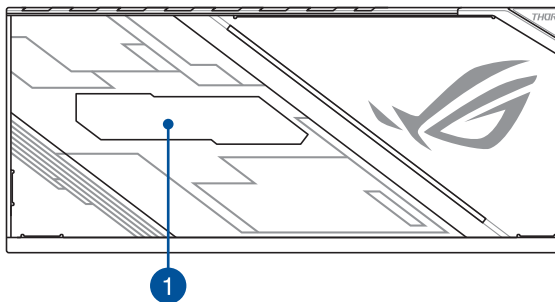

Venstre visning

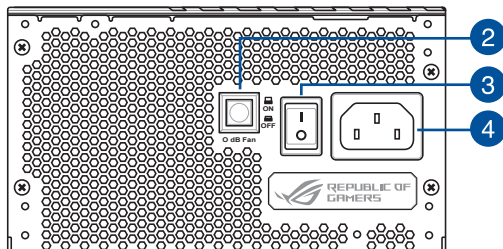

Højre visning

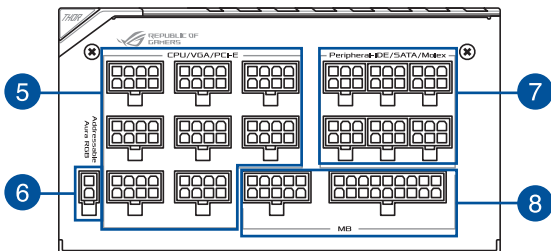

- | | | | |
|---|----------------------|---|---------------------------------------|
| 1 | OLED-strømskærm | 5 | CPU/VGA/PCI-E-stik med 8-ben |
| 2 | 0 dB ventilatorknap* | 6 | Adresserbart AURA RGB-stik med 2 ben |
| 3 | Tænd/sluk-knap | 7 | IDE/SATA/Molex-periferestik med 6 ben |
| 4 | Strømskik | 8 | MB-stik med 10 ben og 18 ben |

* Hvis du trykker på denne knap, slukkes 0dB-funktionen, så PSU-ventilatoren altid kan køre.

Kom i gang



Billederne i dette afsnit er kun til reference og kan variere efter model.

1

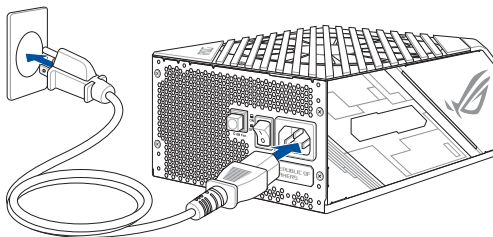

2

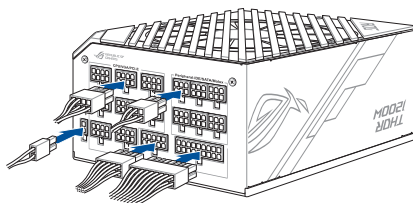

Tilslutning af periferkablerne

Du kan forbinde SATA til periferkablet eller floppy-kablet til et af de periferkablerne, for at udvide med flere SATA-stik eller et floppy-strømsstik.

Sådan forlænges SATA-strømsstikket:



Sådan forlænges floppy-strømsstikket:



Sikkerhedsoplysninger

- Strømforsyningsenheden må aldrig, under nogen omstændigheder, åbnes. Dette er yderst farligt på grund af højspændingen, der findes indeni.
- Stik IKKE nogen genstande ind i åbningerne på ventilatoren eller på strømforsyningen.
- Sæt IKKE nogen genstande foran ventilatoren eller strømforsyningens ventilationsområde, da dette kan spærre for eller begrænse luftstrømmen.
- BRUG KUN de modulære kabler, der følger med strømforsyningen.
- Undgå støv, fugtighed og ekstreme temperaturer. Placer ikke strømforsyningen i et område, hvor den kan blive våd.
- Strømforsyningen er beregnet til integrering i en computer, og er ikke beregnet til ekstern eller udendørs brug.
- Brug IKKE nogen tredjepartskabler eller forlængerkabler med denne enhed.

Læs oplysningerne på etiketterne



Inhoud verpakking







ROG-THOR-850P	ROG-THOR-1200P
1 x ROG-THOR-850P PSU	1 x ROG-THOR-1200P PSU
1 x pakket behuizingsschroeven	1 x pakket behuizingsschroeven
1 x ROG-sticker	1 x ROG-sticker
4 x ROG-kabelbinder	6 x ROG-kabelbinder
10 x kabelbinder	12 x kabelbinder
2 x kabelklemmen met isolatiekous (6 pinnen)	4 x kabelklemmen met isolatiekous (6 pinnen)
6 x kabelklemmen met isolatiekous (8 pinnen)	10 x kabelklemmen met isolatiekous (8 pinnen)
2 x kabelklemmen met isolatiekous (24 pinnen)	2 x kabelklemmen met isolatiekous (24 pinnen)
1 x Gebruikershandleiding	1 x Gebruikershandleiding
Kabels*:	Kabels*:
- 1 x hoofdvoedingskabel	- 1 x hoofdvoedingskabel
- 2 x CPU-kabels	- 2 x CPU-kabels
- 3 x PCIe-kabels	- 6 x PCIe-kabels
- 3 x SATA-kabels	- 3 x SATA-kabels
- 2 x randapparatuurkabels	- 2 x randapparatuurkabels
- 1 x diskettekabel	- 1 x SATA naar randapparatuurkabel
- 2 x adresseerbare RGB-kabel	- 1 x diskettekabel
	- 2 x adresseerbare RGB-kabel

* Raadpleeg de kabelbeschrijvingstabel voor meer informatie over de verschillende kabels.

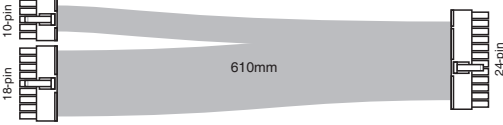

Specificaties

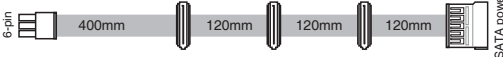
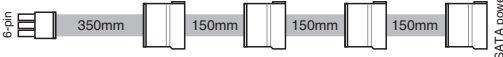
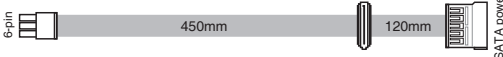
Model	ROG-THOR-850P					ROG-THOR-1200P				
Intelspecificatie	ATX12V / EPS12V					ATX12V / EPS12V				
Afmetingen (L x B x H)	160mm x 150mm x 86mm					190mm x 150mm x 86mm				
Efficiëntie	80 Plus Platinum					80 Plus Platinum				
AC-invoerbereik	100-240Vac					100-240Vac				
DC-uitgangsspanning	+3.3V	+5V	+12V	-12V	+5Vsb	+3.3V	+5V	+12V	-12V	+5Vsb
Maximale belasting	20A	20A	71A	0.3A	3A	25A	25A	100A	0.3A	3A
Gecombineerde belasting	100W		852W	3.6W	15W	125W		1200W	3.6W	15W
Totale uitvoer	852W					1200W				

Kabelbeschrijving

Aansluiting	Kabel
Moederbordvoeding	 <p>610mm</p>
CPU	 <p>650mm</p>
PCIe	 <p>75mm</p>
	 <p>675mm</p>
SATA	 <p>400mm</p> <p>120mm</p> <p>120mm</p> <p>120mm</p> <p>120mm</p> <p>SATA power</p>
	 <p>350mm</p> <p>150mm</p> <p>150mm</p> <p>150mm</p> <p>SATA power</p> <p><i>(Alleen opgenomen in 1200W)</i></p>
	 <p>450mm</p> <p>120mm</p> <p>SATA power</p> <p><i>(Alleen opgenomen in 850W)</i></p>
SATA naar randapparaat	 <p>150mm</p> <p>150mm</p> <p>SATA power</p>

(vervolg op volgende pagina)

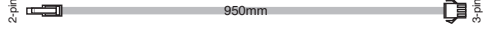
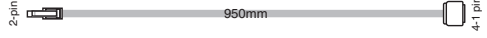
Aansluiting	Kabel
Randapparaat	
	
Diskette	
Adresseerbare RGB	
	

Eigenschappen



De afbeeldingen in deze sectie zijn uitsluitend bedoeld als referentie en kunnen verschillen tussen modellen.

Voor

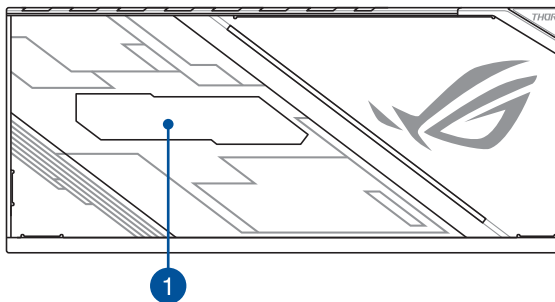

Zijaanzicht links

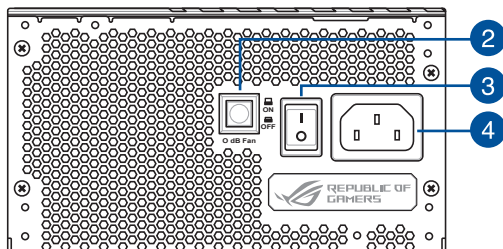

Zijaanzicht rechts

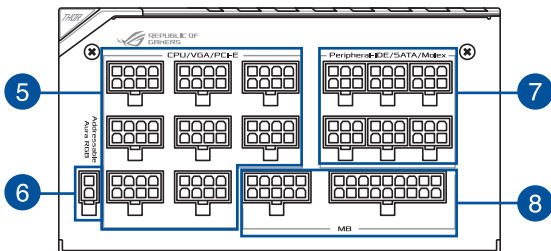

- | | | | |
|---|----------------------|---|--|
| 1 | Krachtig OLED-scherm | 5 | 8-pins CPU- / VGA- / PCI-E-aansluitingen |
| 2 | 0 dB ventilatorknop* | 6 | 2-pins adresseerbare AURA RGB-aansluiting |
| 3 | Voedingsschakelaar | 7 | 6-pins randapparatuur IDE- / SATA- / Molex-aansluitingen |
| 4 | Voedingsaansluiting | 8 | 10-pins en 18-pins moederbordaansluitingen |

* Als u op deze knop drukt, wordt de 0dB-functie uitgeschakeld, zodat de PSU-ventilator altijd kan draaien.

Aan de slag



De afbeeldingen in deze sectie zijn uitsluitend bedoeld als referentie en kunnen verschillen tussen modellen.

1

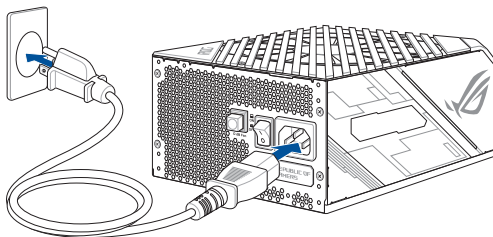

2

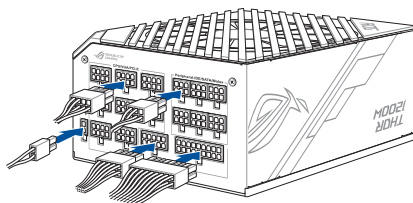

De randapparaatkabels aansluiten

U kunt de SATA-naar-randapparaatkabel of diskettekabel aansluiten op elk van de randapparaatkabels om extra SATA-voedingsaansluitingen of een diskettevoedingsaansluiting uit te breiden.

SATA-voedingsaansluitingen uitbreiden:



Een diskettevoedingsaansluiting uitbreiden:



Veiligheidsinformatie

- Open de voedingseenheid **NOOIT**, onder welke omstandigheden ook. Dit is extreem gevaarlijk door de hoge spanning binnenin.
- Stop **GEEN** objecten in het ventilatorrooster of het ventilatiegebied van de voedingseenheid.
- Plaats **GEEN** objecten voor de ventilator of het ventilatiegebied van de voeding waardoor de luchtstroom zou worden gehinderd of beperkt.
- **GEBRUIK ALLEEN** de modulaire kabels die bij de voedingseenheid zijn geleverd.
- Vermijd stof, vochtigheid en extreme temperaturen. Plaats de voedingseenheid niet op een plaats waar deze nat kan worden.
- De voedingseenheid is voor integratie in een computer en is niet bedoeld voor extern gebruik of gebruik buitenshuis.
- Gebruik **GEEN** kabels van derden of verlengkabels met deze eenheid.

Waarschuwingslabels

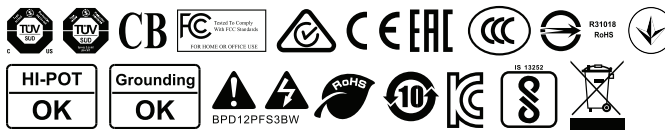

Περιεχόμενο συσκευασίας

ROG-THOR-850P	ROG-THOR-1200P
1 x ROG-THOR-850P PSU	1 x ROG-THOR-1200P PSU
1 x συσκευασία με βίδες περιβλήματος	1 x συσκευασία με βίδες περιβλήματος
1 x αυτοκόλλητο ROG	1 x αυτοκόλλητο ROG
4 x δεματικά καλωδίων ROG	6 x δεματικά καλωδίων ROG
10 x δεματικά καλωδίων	12 x δεματικά καλωδίων
2 x υποδοχές ταξινόμησης καλωδίων (6-pin)	4 x υποδοχές ταξινόμησης καλωδίων (6-pin)
6 x υποδοχές ταξινόμησης καλωδίων (8-pin)	10 x υποδοχές ταξινόμησης καλωδίων (8-pin)
2 x υποδοχές ταξινόμησης καλωδίων (24-pin)	2 x υποδοχές ταξινόμησης καλωδίων (24-pin)
1 x Εγχειρίδιο χρήστη	1 x Εγχειρίδιο χρήστη
Καλώδια*:	Καλώδια*:
- 1 x καλώδιο τροφοδοσίας	- 1 x καλώδιο τροφοδοσίας
- 2 x καλώδια CPU	- 2 x καλώδια CPU
- 3 x καλώδια PCIe	- 6 x καλώδια PCIe
- 3 x καλώδια SATA	- 3 x καλώδια SATA
- 2 x καλώδια περιφερειακών συσκευών	- 2 x καλώδια περιφερειακών συσκευών
- 1 x καλώδιο Floppy	- 1 x καλώδια SATA σε περιφερειακή συσκευή
- 2 x διευθυνησιοδοτούμενο καλώδιο RGB	- 1 x καλώδιο Floppy
	- 2 x διευθυνησιοδοτούμενο καλώδιο RGB

* Ανατρέξτε στον Πίνακα περιγραφής καλωδίων για περισσότερες πληροφορίες σχετικά με τα διαφορετικά καλώδια.

Προδιαγραφές

Μοντέλο	ROG-THOR-850P					ROG-THOR-1200P				
Προδιαγραφή Intel	ATX12V / EPS12V					ATX12V / EPS12V				
Διαστάσεις (Μ x Π x Υ)	160mm x 150mm x 86mm					190mm x 150mm x 86mm				
Αποδοτικότητα	80 Plus Platinum					80 Plus Platinum				
Έυρος εισόδου AC	100-240Vac					100-240Vac				
Τάση εξόδου DC	+3.3V	+5V	+12V	-12V	+5Vsb	+3.3V	+5V	+12V	-12V	+5Vsb
Μέγιστο φορτίο	20A	20A	71A	0.3A	3A	25A	25A	100A	0.3A	3A
Συνδυασμένο φορτίο	100W		852W	3.6W	15W	125W	1200W	3.6W	15W	
Συνολική έξοδος	852W					1200W				

Περιγραφή καλωδίου

Σύνδεσμος	Καλώδιο
Ισχύς MB	<p>10-pin 18-pin 610mm 24-pin</p>
CPU	<p>8-pin 650mm 4+4-pin</p>
PCIe	<p>8-pin 75mm 6+2-pin 6+2-pin</p>
	<p>8-pin 675mm 6+2-pin</p>
SATA	<p>6-pin 400mm 120mm 120mm 120mm SATA power</p>
	<p>6-pin 350mm 150mm 150mm 150mm SATA power</p> <p><i>(Περιλαμβάνεται μόνο στο μοντέλο των 1200W)</i></p>
	<p>6-pin 450mm 120mm SATA power</p> <p><i>(Περιλαμβάνεται μόνο στο μοντέλο των 850W)</i></p>
SATA σε περιφερειακή συσκευή	<p>4-pin MOLEX 150mm 150mm SATA power</p>

(συνέχεια στην επόμενη σελίδα)

Σύνδεσμος	Καλώδιο
Περιφερειακά	
Floppy	
Διευθυνσιοδοτούμενη RGB	

Χαρακτηριστικά



Οι εικόνες σε αυτή την ενότητα είναι μόνο για αναφορά και ενδέχεται να διαφέρουν ανάλογα με το μοντέλο.

Μπροστινή πλευρά

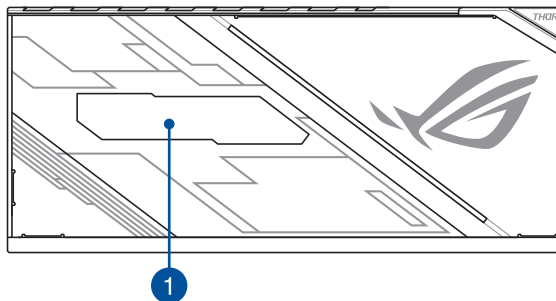

Αριστερή όψη

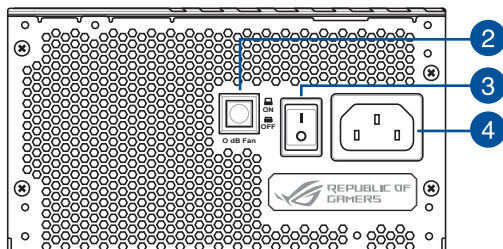

Δεξιά όψη

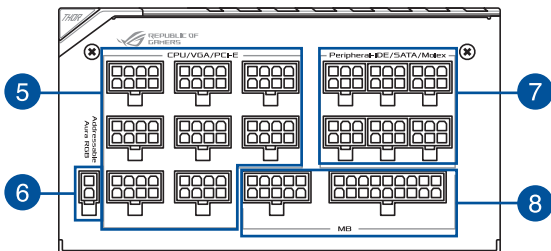

- | | | | |
|---|-------------------------|---|---|
| 1 | Οθόνη OLED | 5 | Σύνδεσμοι 8-pin CPU / VGA / PCI-E |
| 2 | Κουμπί ανεμιστήρα 0 dB* | 6 | Διευθυνσιοδοτούμενος σύνδεσμος 2-pin AURA RGB |
| 3 | Διακόπτης λειτουργίας | 7 | Σύνδεσμοι 6-pin Peripheral-IDE / SATA / Molex |
| 4 | Σύνδεσμος τροφοδοσίας | 8 | Σύνδεσμοι 10-pin και 18-pin MB |

* Το πάτημα αυτού του κουμπιού απενεργοποιεί τη λειτουργία 0dB, επιτρέποντας στον ανεμιστήρα της PSU να λειτουργεί συνεχώς.

Εκκίνηση



Οι εικόνες σε αυτή την ενότητα είναι μόνο για αναφορά και ενδέχεται να διαφέρουν ανάλογα με το μοντέλο.

1

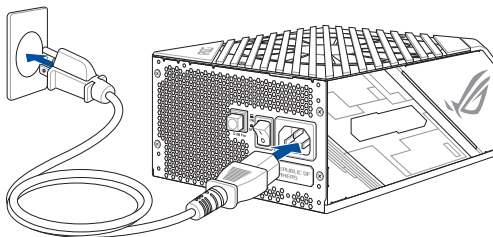

2

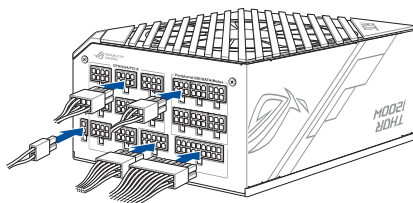

Σύνδεση των καλωδίων περιφερειακών συσκευών

Μπορείτε να συνδέσετε το καλώδιο SATA σε περιφερειακή συσκευή ή Floppy σε οποιοδήποτε από τα καλώδια περιφερειακών συσκευών για να αποκτήσετε πρόσθετους συνδέσμους σύνδεσης SATA ή έναν σύνδεσμο τροφοδοσίας floppy.

Για να επεκτείνετε τους συνδέσμους σύνδεσης SATA:



Για να επεκτείνετε τον σύνδεσμο τροφοδοσίας floppy:



Πληροφορίες για την ασφάλεια

- ΠΟΤΕ, σε καμία περίπτωση, μην ανοίγετε το τροφοδοτικό. Αυτό είναι εξαιρετικά επικίνδυνο λόγω της υψηλής τάσης στο εσωτερικό του.
- ΜΗΝ εισαγάγετε αντικείμενα στο πλέγμα του ανεμιστήρα ή στην περιοχή εξαερισμού του τροφοδοτικού.
- ΜΗΝ τοποθετείτε αντικείμενα μπροστά από τον ανεμιστήρα ή την περιοχή εξαερισμού του τροφοδοτικού που μπορεί να εμποδίσουν ή να περιορίσουν τη ροή του αέρα.
- ΧΡΗΣΙΜΟΠΟΙΕΙΤΕ ΜΟΝΟ τα αρθρωτά καλώδια που συνοδεύουν το τροφοδοτικό.
- Να αποφεύγετε τη σκόνη, την υγρασία και τις ακραίες θερμοκρασίες. Μην τοποθετείτε το τροφοδοτικό σε οποιαδήποτε περιοχή όπου θα μπορούσε να βραχεί.
- Το τροφοδοτικό προορίζεται για ενσωμάτωση σε υπολογιστή και δεν προορίζεται για εξωτερική χρήση ή χρήση σε εξωτερικούς χώρους.
- ΜΗΝ χρησιμοποιείτε καλώδια τρίτων ή καλώδια επέκτασης με αυτή τη μονάδα.

Τηρείτε τις ειδοποιήσεις στις ετικέτες



포장 내용물







ROG-THOR-850P	ROG-THOR-1200P
ROG-THOR-850P PSU 1개	ROG-THOR-1200P PSU 1개
새시 나사 패키지 1개	새시 나사 패키지 1개
ROG 스티커 1개	ROG 스티커 1개
ROG 케이블 타이 4개	ROG 케이블 타이 6개
케이블 타이 10개	케이블 타이 12개
슬리브가 있는 케이블 코움(6핀) 2개	슬리브가 있는 케이블 코움(6핀) 4개
슬리브가 있는 케이블 코움(8핀) 6개	슬리브가 있는 케이블 코움(8핀) 10개
슬리브가 있는 케이블 코움(24핀) 2개	슬리브가 있는 케이블 코움(24핀) 2개
사용설명서 1개	사용설명서 1개
케이블*:	케이블*:
- 주 전원 케이블 1개	- 주 전원 케이블 1개
- CPU 케이블 2개	- CPU 케이블 2개
- PCIe 케이블 3개	- PCIe 케이블 6개
- SATA 케이블 3개	- SATA 케이블 3개
- 주변장치 케이블 2개	- 주변장치 케이블 2개
- 플로피 케이블 1개	- SATA와 주변장치 연결 케이블 1개
- 주소 지정이 가능한 RGB 케이블 2개	- 플로피 케이블 1개
	- 주소 지정이 가능한 RGB 케이블 2개

* 여러 가지 다른 케이블들에 대한 자세한 내용은 케이블 설명표를 참조하십시오.

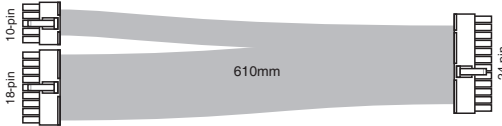
사양

모델	ROG-THOR-850P					ROG-THOR-1200P				
Intel 사양	ATX12V / EPS12V					ATX12V / EPS12V				
치수 (L x W x H)	160mm x 150mm x 86mm					190mm x 150mm x 86mm				
효율	80 플러스 플래티넘					80 플러스 플래티넘				
AC 입력 범위	100-240Vac					100-240Vac				
DC 출력 전압	+3.3V	+5V	+12V	-12V	+5Vsb	+3.3V	+5V	+12V	-12V	+5Vsb
최대 부하	20A	20A	71A	0.3A	3A	25A	25A	100A	0.3A	3A
복합 부하	100W		852W	3.6W	15W	125W	1200W	3.6W	15W	
총 출력	852W					1200W				

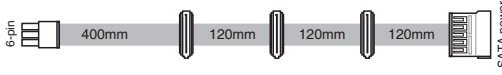
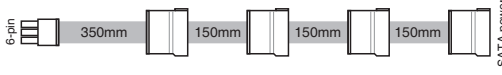
케이블 설명

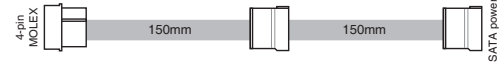
커넥터	케이블
메인보드 출력	 <p>10-pin 18-pin 610mm 24-pin</p>
CPU	 <p>8-pin 650mm 4+4-pin</p>
PCIe	 <p>8-pin 75mm 6+2-pin 6+2-pin</p>
	 <p>8-pin 675mm 6+2-pin</p>
SATA	 <p>6-pin 400mm 120mm 120mm 120mm 120mm SATA power</p>
	 <p>6-pin 350mm 150mm 150mm 150mm SATA power</p> <p>(1200W에만 포함됨)</p>
	 <p>6-pin 450mm 120mm SATA power</p> <p>(850W에만 포함됨)</p>
SATA와 주변장치 연결	 <p>4-pin MOLEX 150mm 150mm SATA power</p>

(다음 페이지에 계속)

커넥터	케이블
주변장치	
플로피	
주소 지정이 가능한 RGB	

기능



이 절에 사용된 그림은 참조용으로만 사용되었으며 실제 모델들 사이에는 차이가 있을 수 있습니다.

전면 패널

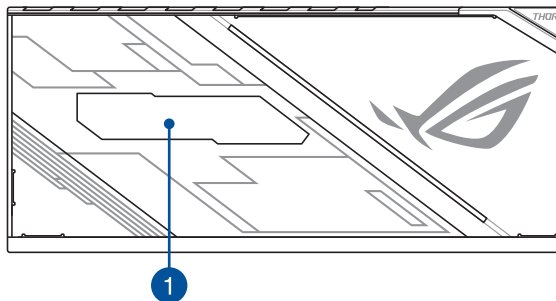

좌측면도

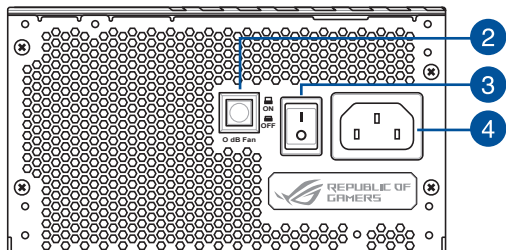

우측면도

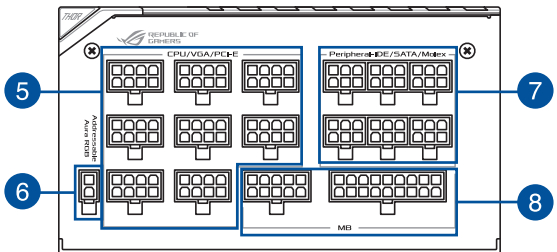

- | | | | |
|---|---------------|---|----------------------------|
| 1 | OLED 전원 디스플레이 | 5 | 8핀 CPU/VGA/PCI-E 커넥터 |
| 2 | 0 dB 팬 버튼* | 6 | 주소 지정이 가능한 2핀 AURA RGB 커넥터 |
| 3 | 전원 스위치 | 7 | 6핀 주변장치 IDE/SATA/Molex 커넥터 |
| 4 | 전원 커넥터 | 8 | 10핀 및 18핀 메인보드 커넥터 |

* 이 버튼을 누르면 0 dB 기능이 꺼져 PSU 팬이 계속 회전하게 됩니다.

시작하기



이 절에 사용된 그림은 참조용으로만 사용되었으며 실제 모델들 사이에는 차이가 있을 수 있습니다.

1

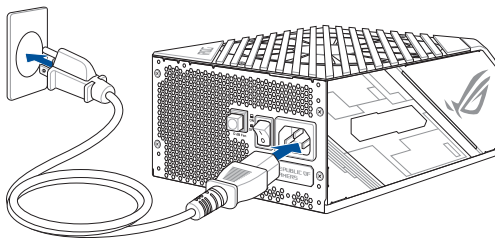

2

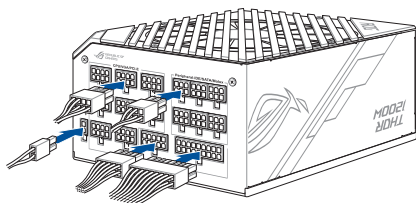

주변 장치 케이블 연결하기

SATA와 주변장치 연결 케이블 또는 플로피 케이블을 아무 주변장치 케이블에 연결하여 추가 SATA 전원 커넥터 또는 플로피 전원 커넥터를 연장할 수 있습니다.

SATA 전원 커넥터를 연장하는 방법:



플로피 전원 커넥터를 연장하는 방법:



안전 정보

- 어떠한 경우에도 전원 공급장치를 열지 마십시오. 그럴 경우 내부에 고전압이 흐르기 때문에 매우 위험합니다.
- 어떠한 물체라도 팬 그릴이나 전원 공급장치의 통풍 영역에 삽입하지 마십시오.
- 어떠한 물체라도 팬의 전면이나 전원 공급장치의 통풍 영역에 배치하여 공기 흐름을 막거나 제한하지 않도록 하십시오.
- 전원 공급장치와 함께 제공된 모듈식 케이블만 사용하십시오.
- 먼지, 습기 및 과도한 온도를 피하십시오. 전원 공급장치가 젖을 우려가 있는 장소에 배치하지 마십시오.
- 이 전원 공급장치는 컴퓨터와 통합하여 사용할 목적으로 제조되었기 때문에 외부 또는 옥외용으로 사용해서는 안 됩니다.
- 이 장치에서 타사 케이블 또는 연장 케이블을 사용하지 마십시오.

주의 표시 라벨

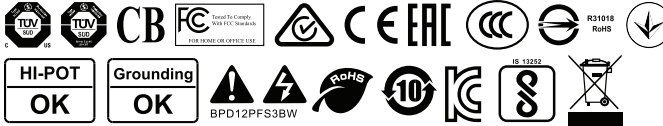

Zawartość opakowania

ROG-THOR-850P	ROG-THOR-1200P
1x zasilacz ROG-THOR-850P	1x zasilacz ROG-THOR-1200P
1x zestaw śrub do obudowy	1x zestaw śrub do obudowy
1x naklejka ROG	1x naklejka ROG
4x opaska kablowa ROG	6x opaska kablowa ROG
10x opaska kablowa	12x opaska kablowa
2x grzebień do kabla w osłonie (6-pinowy)	4x grzebień do kabla w osłonie (6-pinowy)
6x grzebień do kabla w osłonie (8-pinowy)	10x grzebień do kabla w osłonie (8-pinowy)
2x grzebień do kabla w osłonie (24-pinowy)	2x grzebień do kabla w osłonie (24-pinowy)
1x Podręcznik użytkownika	1x Podręcznik użytkownika
Cables*:	Cables*:
- 1x główny kabel zasilający	- 1x główny kabel zasilający
- 2x kabel procesora	- 2x kabel procesora
- 3x kabel PCIe	- 6x kabel PCIe
- 3x kabel SATA	- 3x kabel SATA
- 2x kabel urządzeń peryferyjnych	- 2x kabel urządzeń peryferyjnych
- 1x kabel stacji dyskietek	- 1x kabel SATA-urządzenia peryferyjne
- 2x adresowalny kabel RGB	- 1x kabel stacji dyskietek
	- 2x adresowalny kabel RGB

* Więcej informacji o różnych kablach można znaleźć w tabeli z opisem kabli.

Specyfikacje

Model	ROG-THOR-850P					ROG-THOR-1200P				
Specyfikacje Intel	ATX12V / EPS12V					ATX12V / EPS12V				
Wymiary (D x S x W)	160mm x 150mm x 86mm					190mm x 150mm x 86mm				
Wydajność	80Plus Platinum					80Plus Platinum				
Zakres wejścia prądu zmiennego	100-240Vac					100-240Vac				
Napięcie wyjściowe prądu stałego	+3.3V	+5V	+12V	-12V	+5Vsb	+3.3V	+5V	+12V	-12V	+5Vsb
Maksymalne obciążenie	20A	20A	71A	0.3A	3A	25A	25A	100A	0.3A	3A
Obciążenie łączne	100W		852W	3.6w	15W	125W		1200W	3.6W	15W
Całkowita moc wyjściowa	852W					1200W				

Opis kabli

Złącze	Kabel
Zasilanie MB	<p>610mm</p>
CPU	<p>650mm</p>
PCIe	<p>75mm</p>
	<p>675mm</p>
SATA	<p>400mm</p> <p>120mm</p> <p>120mm</p> <p>120mm</p> <p>SATA power</p>
	<p>350mm</p> <p>150mm</p> <p>150mm</p> <p>150mm</p> <p>SATA power</p> <p><i>(Alleen opgenomen in 1200W)</i></p>
	<p>450mm</p> <p>120mm</p> <p>SATA power</p> <p><i>(Alleen opgenomen in 850W)</i></p>
SATA-urządzenia peryferyjne	<p>150mm</p> <p>150mm</p> <p>SATA power</p>

(ciąg dalszy na następnej stronie)

Złącze	Kabel
Urządzenia peryferyjne	 6-pin 450mm 120mm 120mm 4-pin MOLEX
	 6-pin 350mm 120mm 4-pin MOLEX
Stacja dyskieta	 4-pin MOLEX 101mm 4-pin
Adresowalny RGB	 2-pin 950mm 3-pin
	 2-pin 950mm 4-1 pin

Funkcje



Rysunki zamieszczone w tej części mają charakter wyłącznie informacyjny i mogą różnić się w zależności od modelu.

Przód

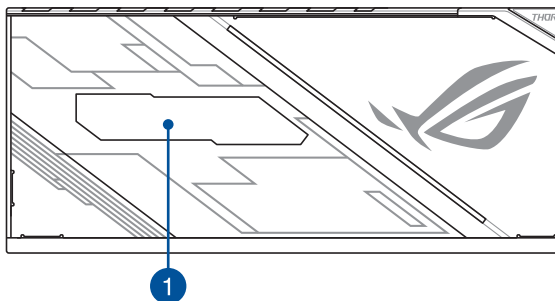

Widok z lewej strony

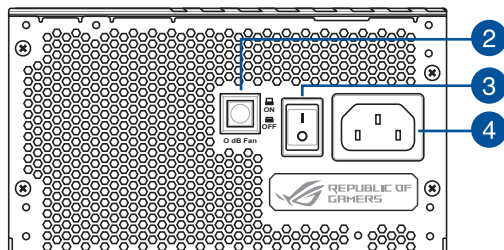

Widok z prawej strony

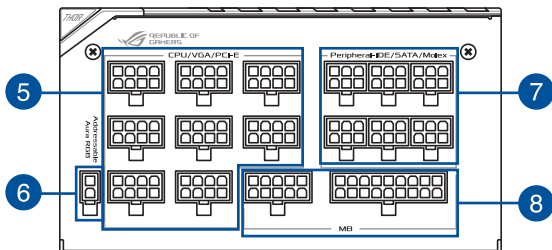

- | | | | |
|---|----------------------------|---|---|
| 1 | Wyświetlacz OLED | 5 | 8-pinowe złącza procesora/VGA/PCI-E |
| 2 | Przycisk wentylatora 0 dB* | 6 | 2-pinowe adresowalne złącze RGB AURA |
| 3 | Wyłącznik zasilania | 7 | 6-pinowe złącza urządzeń peryferyjnych-IDE/SATA/Molex |
| 4 | Złącze zasilania | 8 | 10-pinowe i 18-pinowe złącza MB |

* Po naciśnięciu tego przycisku wyłączona zostanie funkcja 0 dB, a wentylator zasilacza będzie obracał się bez przerwy.

Przygotowanie urządzenia



Rysunki zamieszczone w tej części mają charakter wyłącznie informacyjny i mogą różnić się w zależności od modelu.

1

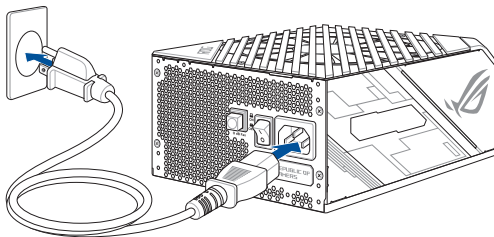

2

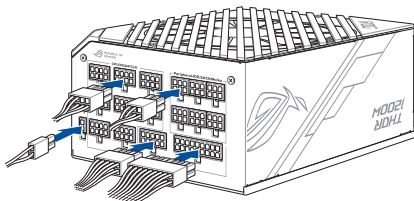

Podłączanie kabli urządzeń peryferyjnych

Kabel SATA-urządzenia peryferyjne lub kabel stacji dyskieta można podłączyć do dowolnego kabla urządzeń peryferyjnych w celu przedłużenia dodatkowych złączy zasilania SATA lub złącza zasilania stacji dyskieta.

W celu przedłużenia złączy zasilania SATA:

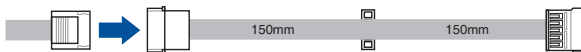

W celu przedłużenia złącza zasilania stacji dyskieta:



Informacje dotyczące bezpieczeństwa

- NIGDY, bez względu na okoliczności, nie wolno otwierać zasilacza. Jest to bardzo niebezpieczne ze względu na wysokie napięcie wewnątrz urządzenia.
- NIE WOLNO wkładać żadnych przedmiotów przez kratkę wentylatora ani otwory wentylacyjne zasilacza.
- Przed wentylatorem ani otworami wentylacyjnymi zasilacza NIE WOLNO umieszczać żadnych przedmiotów, które mogłyby zablokować lub ograniczyć przepływ powietrza.
- NALEŻY UŻYWAĆ WYŁĄCZNIE kabli modularnych dołączonych do zasilacza.
- Należy unikać pyłu, wilgoci i ekstremalnych temperatur. Nie należy umieszczać zasilacza w miejscach, w których mogłyby zostać zamoczone.
- Zasilacz jest przeznaczony do instalacji w komputerze i nie nadaje się do użytku poza komputerem ani na świeżym powietrzu.
- Z urządzeniem NIE WOLNO używać żadnych kabli ani przedłużaczy innych firm.

Etykiety z uwagami

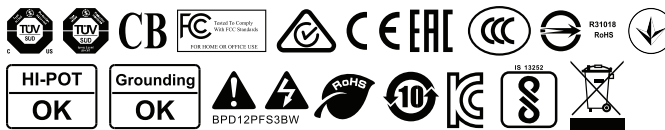

Contenido del paquete







ROG-THOR-850P	ROG-THOR-1200P
1 x Unidad de fuente alimentación ROG-THOR-850P PSU	1 x Unidad de fuente alimentación ROG-THOR-1200P PSU
1 x Paquete con tornillos para el chasis	1 x Paquete con tornillos para el chasis
1 x Pegatina ROG	1 x Pegatina ROG
4 x Bridas para cables ROG	6 x Bridas para cables ROG
10 x Bridas para cables	12 x Bridas para cables
2 x Peinadoras de cables con protección (6 conexiones)	4 x Peinadoras de cables con protección (6 conexiones)
6 x Peinadoras de cables con protección (8 conexiones)	10 x Peinadoras de cables con protección (8 conexiones)
2 x Peinadoras de cables con protección (24 conexiones)	2 x Peinadoras de cables con protección (24 conexiones)
1 x Manual del usuario	1 x Manual del usuario
Cables*:	Cables*:
- 1 x Cable de alimentación general	- 1 x Cable de alimentación general
- 2 x Cables CPU	- 2 x Cables CPU
- 3 x Cables PCIe	- 6 x Cables PCIe
- 3 x Cables SATA	- 3 x Cables SATA
- 2 x Cables periféricos	- 2 x Cables periféricos
- 1 x Cable para disquetera	- 1 x Cable SATA a periférico
- 2 x Cable RGB direccionable	- 1 x Cable para disquetera
	- 2 x Cable RGB direccionable

* Consulte la tabla de descripciones de cables para obtener más información sobre los diferentes cables.

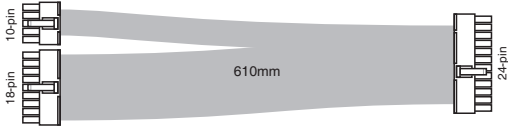
Especificaciones

Modelo	ROG-THOR-850P					ROG-THOR-1200P				
Especificación Intel	ATX12V / EPS12V					ATX12V / EPS12V				
Dimensiones (L x An xAl)	160mm x 150mm x 86mm					190mm x 150mm x 86mm				
Eficiencia	80Plus Platinum					80Plus Platinum				
Rango de entrada de CA	100-240Vac					100-240Vac				
Voltaje de salida de CC	+3.3V	+5V	+12V	-12V	+5Vsb	+3.3V	+5V	+12V	-12V	+5Vsb
Carga máxima	20A	20A	71A	0.3A	3A	25A	25A	100A	0.3A	3A
Carga combinada	100W		852W	3.6w	15W	125W	1200W	3.6W	15W	
Salida total	852W					1200W				

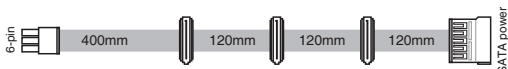
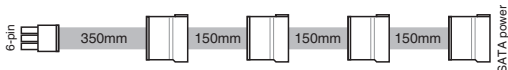
Descripción del cable

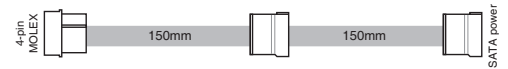
Conector	Cable
Alimentación MB	 <p>610mm</p>
CPU	 <p>650mm</p>
PCIe	 <p>75mm</p>
	 <p>675mm</p>
SATA	 <p>400mm</p> <p>120mm</p> <p>120mm</p> <p>120mm</p> <p>120mm</p> <p>SATA power</p>
	 <p>350mm</p> <p>150mm</p> <p>150mm</p> <p>150mm</p> <p>SATA power</p> <p><i>(solo se incluye en 1200 W)</i></p>
	 <p>450mm</p> <p>120mm</p> <p>SATA power</p> <p><i>(solo se incluye en 850 W)</i></p>
SATA a periférico	 <p>150mm</p> <p>150mm</p> <p>SATA power</p>

(continúa en la página siguiente)

Conector	Cable
Periférico	
Disquetera	
RGB direccionable	

Características



Las ilustraciones que aparecen en esta sección solo son de referencia y podrían variar entre los distintos modelos.

Vista frontal

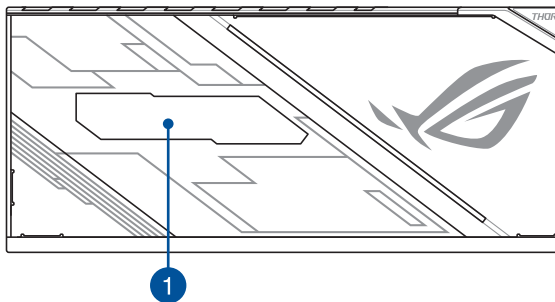

Vista izquierda

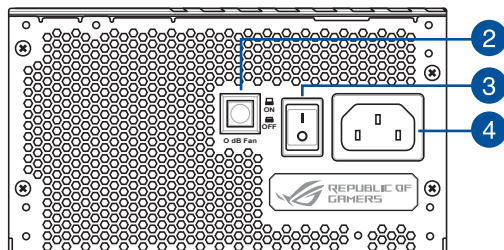

Vista derecha

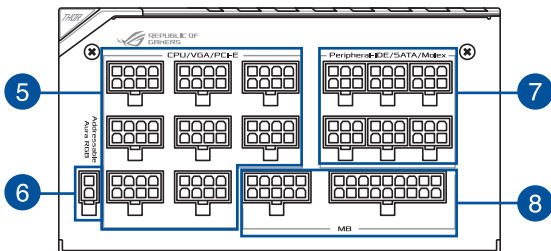

- | | | | |
|---|--------------------------|---|---|
| 1 | Pantalla encendido OLED | 5 | Conectores CPU / VGA / PCI-E de 8 contactos |
| 2 | Botón ventilador 0 dB* | 6 | Conector AURA RGB direccional de 2 contactos |
| 3 | Interruptor de encendido | 7 | Conectores Molex / SATA / IDE periférico de 6 contactos |
| 4 | Conector de alimentación | 8 | Conectores MB de 10 contactos y 18 contactos |

* Al pulsarse este botón se desconectará la función 0dB, lo que permitirá que el ventilador PSU gire en todo momento.

Procedimientos iniciales



Las ilustraciones que aparecen en esta sección solo son de referencia y podrían variar entre los distintos modelos.

1

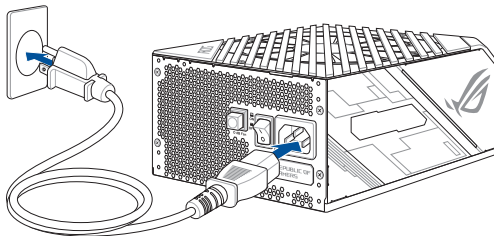

2

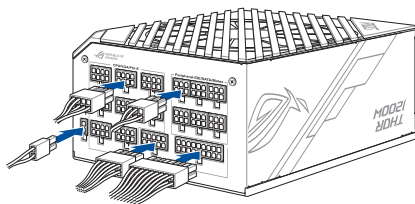

Conexión de los cables periféricos

Puede conectar la unidad SATA al cable periférico o el cable de disquetera a cualquiera de los cables periféricos para ampliar los conectores adicionales de alimentación SATA o un conector de alimentación de disquetera.

Para ampliar los conectores de alimentación SATA:



Para ampliar un conector de alimentación de disquetera:



Información de seguridad

- NUNCA, bajo ninguna circunstancia, abra la unidad de fuente de alimentación. Resulta extremadamente peligroso, debido al alto voltaje de su interior.
- NO inserte ningún objeto en las rejillas del ventilador ni en la zona de ventilación de la unidad de fuente de alimentación.
- NO coloque ningún objeto frente al ventilador ni en la zona de ventilación de la unidad de fuente de alimentación, ya que podría obstruir o restringir el flujo de aire.
- UTILICE SOLO los cables modulares que acompañan a la unidad de fuente de alimentación.
- Evite el polvo, la humedad y las temperaturas extremas. No coloque la unidad de fuente de alimentación en ningún sitio en el que pudiera mojarse.
- La unidad de fuente de alimentación está pensada para integrarse a un ordenador y no para su uso en exteriores o de forma externa.
- NO utilice ningún cable de terceros ni cables alargadores con esta unidad.

Etiquetas de aviso



Paketets innehåll







ROG-THOR-850P	ROG-THOR-1200P
1 x ROG-THOR-850P nätaggregat	1 x ROG-THOR-1200P nätaggregat
1 x Förpackning med chassieskruvar	1 x Förpackning med chassieskruvar
1 x ROG-etikett	1 x ROG-etikett
4 x ROG-buntband	6 x ROG-buntband
10 x buntband	12 x buntband
2 x mantlade kabelkammare (6-stifts)	4 x mantlade kabelkammare (6-stifts)
6 x mantlade kabelkammare (8-stifts)	10 x mantlade kabelkammare (8-stifts)
2 x mantlade kabelkammare (24-stifts)	2 x mantlade kabelkammare (24-stifts)
1 x Bruksanvisning	1 x Bruksanvisning
Cables*:	Cables*:
- 1 x Nätströmskabel	- 1 x Nätströmskabel
- 2 x CPU-kablar	- 2 x CPU kablar
- 3 x PCIe kablar	- 6 x PCIe kablar
- 3 x SATA-kablar	- 3 x SATA-kablar
- 2 x Kringutrustningskablar	- 2 x Kringutrustningskablar
- 1 x Diskettkabel	- 1 x SATA till kringutrustningskabel
- 2 x Adresserbar RGB-kabel	- 1 x Diskettkabel
	- 2 x Adresserbar RGB-kabel

* Se kabelbeskrivningstabellen för mer information om de olika kablarna.

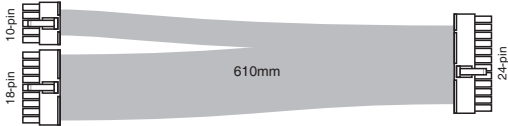

Specifikationer

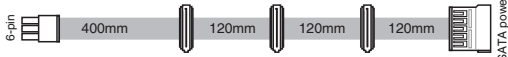
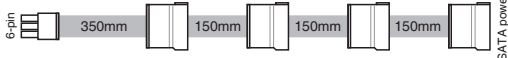
Modell	ROG-THOR-850P					ROG-THOR-1200P				
Intel-specifikation	ATX12V / EPS12V					ATX12V / EPS12V				
Mått (L x B x H)	160mm x 150mm x 86mm					190mm x 150mm x 86mm				
Effektivitet	80 Plus Platina					80 Plus Platina				
Ingående växelspänningsområde	100-240Vac					100-240Vac				
Utgående likströmsområde	+3.3V	+5V	+12V	-12V	+5Vsb	+3.3V	+5V	+12V	-12V	+5Vsb
Maximal last	20A	20A	71A	0.3A	3A	25A	25A	100A	0.3A	3A
Kombinerad last	100W		852W	3.6W	15W	125W		1200W	3.6W	15W
Total utteffekt	852W					1200W				

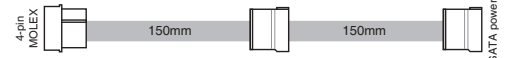
Kabelbeskrivning

Kontakt	Kabel
MB-effekt	 <p>10-pin 18-pin 610mm 24-pin</p>
CPU	 <p>8-pin 650mm 4+4-pin</p>
PCIe	 <p>8-pin 75mm 6+2-pin 6+2-pin</p>
	 <p>8-pin 675mm 6+2-pin</p>
SATA	 <p>6-pin 400mm 120mm 120mm 120mm SATA power</p>
	 <p>6-pin 350mm 150mm 150mm 150mm SATA power</p> <p><i>(Ingår endast i 1200 W)</i></p>
	 <p>6-pin 450mm 120mm SATA power</p> <p><i>(Ingår endast i 850 W)</i></p>
SATA till kringutrustning	 <p>4-pin MOLEX 150mm 150mm SATA power</p>

(fortsätter på nästa sida)

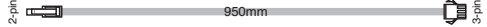
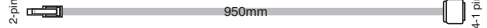
Kontakt	Kabel
Kringutrustning	
	
Diskett	
Adresserbar RGB	
	

Funktioner



Illustrationerna i detta avsnitt är endast som referens, och kan variera mellan modeller.

Framsida

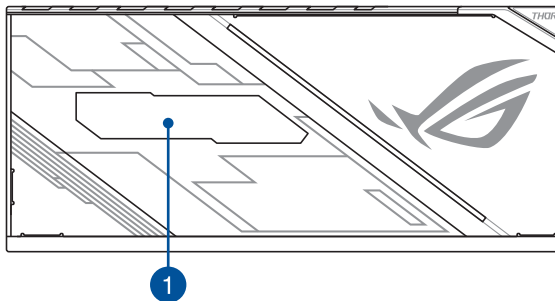

Vänster sida

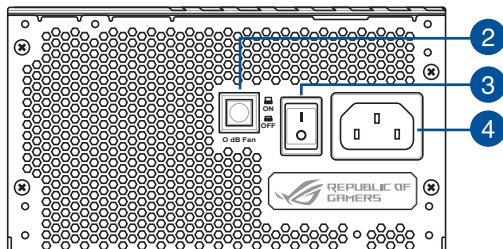

Höger sida

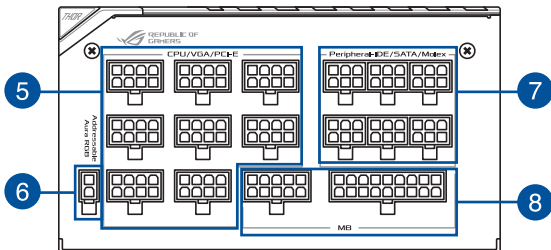

- | | | | |
|---|------------------|---|--|
| 1 | OLED effektskärm | 5 | 8-stifts CPU/VGA/PCI-E-kontakter |
| 2 | 0 dB fläktknapp* | 6 | 2-stifts adresserbar AURA RGB-kontakt |
| 3 | Strömbrytare | 7 | 6-stifts kringutrustnings-IDE/SATA/Molex-kontakter |
| 4 | Strömkontakt | 8 | 10-stifts och 18-stifts MB-kontakter |

* Trycker man på knappen för att stänga av 0dB-funktionen får PSU-fläkten möjlighet att snurra hela tiden.

Komma igång



Illustrationerna i detta avsnitt är endast som referens, och kan variera mellan modeller.

1

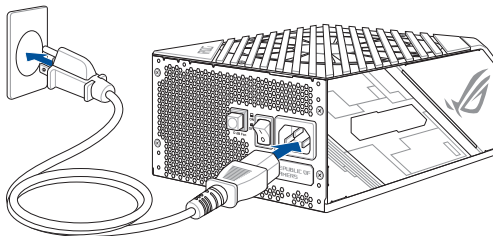

2

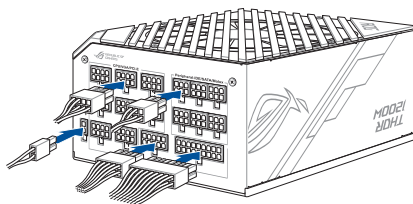

Ansluta kringutrustningskablar

Du kan ansluta SATA-kabeln till kringutrustningskabel eller diskettkabeln till någon av kringutrustningskablar för att utöka flera SATA-strömkablar eller en diskettströmkabel.

För att öka SATA-strömkontaktarna:



För att öka en diskettströmkontakt:



Säkerhetsinformation

- Öppna ALDRIG, under inga förhållanden, strömförsörjningsenheten. Det är extremt farligt på grund av den högspänningen inuti.
- Stoppa INTE in några föremål i fläktgrillen eller ventilationsområdet på strömförsörjningsenheten.
- Placera INTE några föremål framför fläkten eller ventilationsområdet på strömförsörjningsenheten, som kan hindra eller begränsa luftflödet.
- Använd ENBART medföljande kablar till strömförsörjningsenheten.
- Undvik damm, fukt och extrema temperaturer. Placera inte strömförsörjningsenheten på någon plats som kan bli våt.
- Strömförsörjningsenheten är avsedd för integration i datorn, och är inte avsedd för extern användning eller användning utomhus.
- Använd INTE någon tredje parts kablar eller förlängningskablar med denna enhet.

Informationsetiketter



Вміст комплекту







ROG-THOR-850P	ROG-THOR-1200P
1 x блок живлення ROG-THOR-850P	1 x блок живлення ROG-THOR-1200P
1 x набір викруток для корпусу	1 x набір викруток для корпусу
1 x наліпка ROG	1 x наліпка ROG
4 x кабельна стяжка ROG	6 x кабельна стяжка ROG
10 x кабельна стяжка	12 x кабельна стяжка
2 x гребінка-фіксатор для 6 кабелів	4 x гребінка-фіксатор для 6 кабелів
6 x гребінка-фіксатор для 8 кабелів	10 x гребінка-фіксатор для 8 кабелів
2 x гребінка-фіксатор для 24 кабелів	2 x гребінка-фіксатор для 24 кабелів
1 x посібник користувача	1 x посібник користувача
Кабелі*:	Кабелі*:
- 1 x шнур живлення	- 1 x шнур живлення
- 2 x кабель живлення процесора	- 2 x кабель живлення процесора
- 3 x кабель живлення PCIe	- 6 x кабель живлення PCIe
- 3 x кабель живлення пристроїв SATA	- 3 x кабель живлення пристроїв SATA
- 2 x кабель живлення периферійних пристроїв	- 2 x кабель живлення периферійних пристроїв
- 1 x кабель живлення FDD	- 1 x кабель живлення «SATA – периферійний пристрій»
- 2 x кабель живлення повноколірних світлодіодних стрічок із можливістю адресації	- 1 x кабель живлення FDD
	- 2 x кабель живлення повноколірних світлодіодних стрічок із можливістю адресації

* Див. таблицю опису кабелів щодо інформації про різні кабелі.

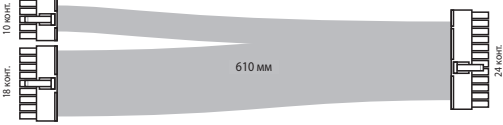

Технічні характеристики

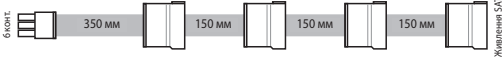
Модель	ROG-THOR-850P					ROG-THOR-1200P				
Специфікація Intel	ATX 12 В / EPS 12 В					ATX 12 В / EPS 12 В				
Габарити (довжина x ширина x висота)	160 мм x 150 мм x 86 мм					190 мм x 150 мм x 86 мм				
ККД	80 Plus Platinum					80 Plus Platinum				
Вхідна напруга змінного струму	100–240 В змінного струму					100–240 В змінного струму				
Вихідна напруга постійного струму	+3,3 В	+5 В	+12 В	-12 В	+5 Sbs	+3,3 В	+5 В	+12 В	-12 В	+5 Sbs
Максимальне навантаження	20 А	20 А	71 А	0,3 А	3 А	25 А	25 А	100 А	0,3 А	3 А
Комбіноване навантаження	100 Вт		852 Вт	3,6 Вт	15 Вт	125 Вт	1200 Вт		3,6 Вт	15 Вт
Повна потужність	852 Вт					1200 Вт				

Опис кабелів

Сполучувач	Кабель
Материнська плата	 <p>10 конт. 18 конт. 610 мм 24 конт.</p>
Процесор	 <p>8 конт. 650 мм 4+4 конт.</p>
PCIe	 <p>8 конт. 75 мм 6+2 конт. 6+2 конт.</p>
	 <p>8 конт. 675 мм 6+2 конт.</p>
SATA	 <p>6 конт. 400 мм 120 мм Живлення SATA</p>
	 <p>6 конт. 350 мм 150 мм Живлення SATA</p> <p><i>(Включено лише в 1200 Вт)</i></p>
	 <p>6 конт. 450 мм 120 мм Живлення SATA</p> <p><i>(Включено лише в 850 Вт)</i></p>
SATA до периферійного пристрою	 <p>4 конт. MOLEX 150 мм Живлення SATA</p>

(Продовження на наступній сторінці)

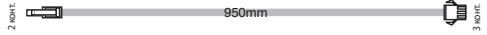
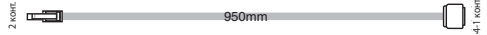
Сполучувач	Кабель
Периферійний пристрій	
	
FDD	
Світлодіодні стрічки з можливістю адресування	
	

Особливості



Ілюстрації у цьому розділі подано лише для довідки, справжній вигляд може відрізнятися залежно від моделі.

Передня панель

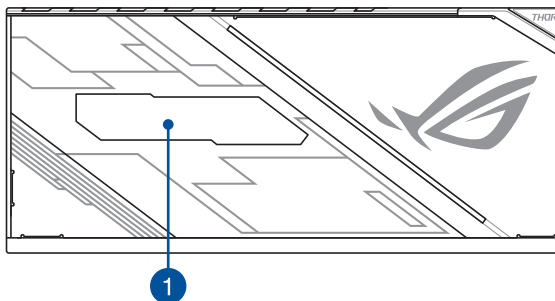

Вигляд зліва

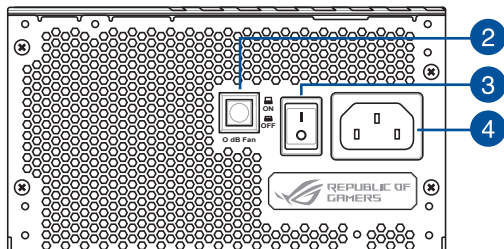

Вигляд справа

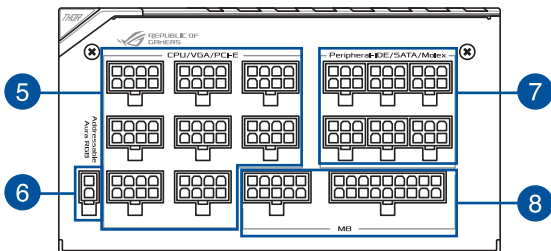

- | | | | |
|---|------------------------|---|--|
| 1 | OLED-індикатор | 5 | 8-контактні сполучувачі для процесора, відеокарти, шини PCIe |
| 2 | Кнопка функції «0 дБ»* | 6 | 2-контактний сполучувач для світлодіодних стрічок із можливістю адресування (AURA RGB) |
| 3 | Перемикач живлення | 7 | 6-контактні сполучувачі для периферійних пристроїв (IDE, SATA, Molex) |
| 4 | Сполучувач живлення | 8 | 10-контактний і 18-контактний сполучувачі MB |

* Натискання цієї кнопки призводить до вимкнення функції «0 дБ», і вентилятор блока живлення обертається без зупинок.

Початок експлуатації



Ілюстрації у цьому розділі подано лише для довідки, справжній вигляд може відрізнятися залежно від моделі.

1

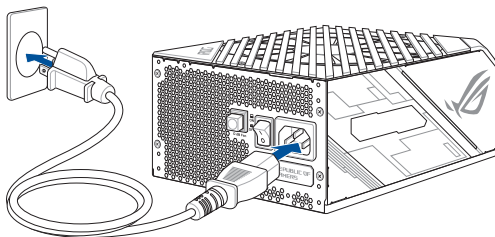

2

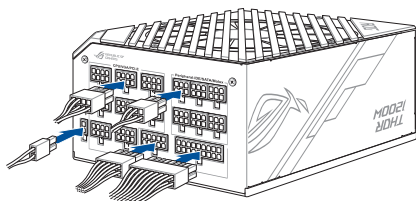

Підключення кабелів живлення периферійних пристроїв

Для забезпечення живленням периферійних пристроїв можна підключити кабель «SATA – периферійний пристрій» або кабель живлення FDD до будь-яких кабелів живлення периферійних пристроїв, щоб подовжити кабелі живлення пристроїв SATA або FDD.

Щоб подовжити кабель живлення SATA:



Щоб подовжити кабель живлення FDD



Інформація про безпеку

- **НІКОЛИ**, за жодних обставин, не відкривайте блок живлення. Це надзвичайно небезпечно через високу напругу всередині.
- **НЕ ВСТАВЛЯЙТЕ** жодних предметів до ґратки вентилятора або до вентиляційної ділянки блока живлення.
- **НЕ РОЗМІЩУЙТЕ** перед вентилятором або біля вентиляційної ділянки жодних предметів, що можуть блокувати або обмежити потік повітря.
- **ЗАСТОСОВУЙТЕ ЛИШЕ** модульний кабель із комплекту блока живлення.
- Уникайте пилу, вологи та надмірно низьких і високих температур. Не розташовуйте блок живлення там, де він може намокнути.
- Блок живлення мусить бути вбудованим у комп'ютер і не призначений для використання поза комп'ютером або просто неба.
- **НЕ ЗАСТОСОВУЙТЕ** з цим пристроєм жодних кабелів або подовжувачів третіх сторін.

Ярлики з примітками



Sadržaj pakiranja

ROG-THOR-850P	ROG-THOR-1200P
1 x ROG-THOR-850P PSU	1 x ROG-THOR-1200P PSU
1 x Paket vijaka za kućište	1 x Paket vijaka za kućište
1 x ROG naljepnica	1 x ROG naljepnica
4 x ROG kabelaška vezica	6 x ROG kabelaška vezica
10 x kabelaških vezica	12 x kabelaških vezica
2 x kabelaški linijski konektori s navlakama (6-polni)	4 x kabelaški linijski konektori s navlakama (6-polni)
6 x kabelaški linijski konektori s navlakama (8-pin)	10 x kabelaški linijski konektori s navlakama (8-pin)
2 x kabelaški linijski konektori s navlakama (24-pin)	2 x kabelaški linijski konektori s navlakama (24-pin)
1 x Priručnik za korisnike	1 x Priručnik za korisnike
Kabeli*:	Kabeli*:
- 1 x kabel za napajanje iz mreže	- 1 x kabel za napajanje iz mreže
- 2 x CPU kabela	- 2 x CPU kabela
- 3 x PCIe kabela	- 6 x PCIe kabela
- 3 x SATA kabela	- 3 x SATA kabela
- 2 x Periferna kabela	- 2 x Periferna kabela
- 1 x kabel za disketni pogon	- 1 x SATA periferni kabel
- 2 x RGB kabela s adresiranjem	- 1 x kabel za disketni pogon
	- 2 x RGB kabela s adresiranjem

*Više informacija o različitim kabelim potražite u tablici s opisima kabela.

Tehnički podaci

Model	ROG-THOR-850P					ROG-THOR-1200P				
Intel tehnički podaci	ATX12V / EPS12V					ATX12V / EPS12V				
Mjere (D x Š x V)	160mm x 150mm x 86mm					190mm x 150mm x 86mm				
Stupanj iskorištenja	80Plus Platinum					80Plus Platinum				
AC ulazni raspon	100-240Vac					100-240Vac				
DC izlazni napon	+3.3V	+5V	+12V	-12V	+5Vsb	+3.3V	+5V	+12V	-12V	+5Vsb
Maksimalno opterećenje	20A	20A	71A	0.3A	3A	25A	25A	100A	0.3A	3A
Kombinirano opterećenje	100W		852W	3.6w	15W	125W		1200W	3.6W	15W
Ukupna snaga	852W					1200W				

Opis kabela

Priključak	Kabel
MB napajanje	<p>610mm</p>
CPU	<p>650mm</p>
PCIe	<p>75mm</p>
	<p>675mm</p>
SATA	<p>400mm</p> <p>120mm</p> <p>120mm</p> <p>120mm</p> <p>SATA power</p>
	<p>350mm</p> <p>150mm</p> <p>150mm</p> <p>150mm</p> <p>SATA power</p> <p><i>(uključeno samo u 1200 W)</i></p>
	<p>450mm</p> <p>120mm</p> <p>SATA power</p> <p><i>(uključeno samo u 850 W)</i></p>
SATA na periferni	<p>150mm</p> <p>150mm</p> <p>SATA power</p>

(nastavak na sljedećoj stranici)

Priključak	Kabel
Periferni	
Disketa	
RGB s adresiranjem	

Značajke



Ilustracije u ovom odjeljku služe samo kao referenca i mogu se razlikovati za razne modele.

Pogled sprijeda

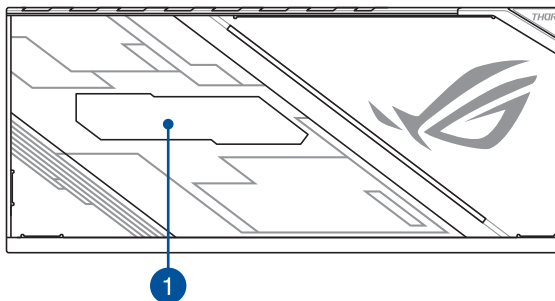

Pogled slijeva

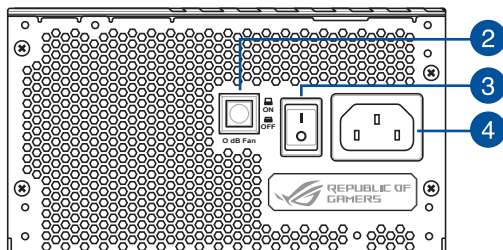

Pogled zdesna

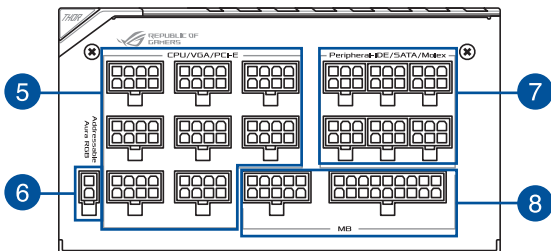

- | | | | |
|---|--------------------------|---|--|
| 1 | OLED zaslon napajanja | 5 | 8-polni CPU / VGA / PCI-E konektori |
| 2 | 0 dB gumb za ventilator* | 6 | 2-polni AURA RGB konektor s adresiranjem |
| 3 | Glavni prekidač | 7 | 6-polni periferni-IDE / SATA / Molex konektori |
| 4 | Priključak za napajanje | 8 | 10-polni i 18-polni MB konektori |

* Pritiskom ovog gumba isključit će se funkcija 0 dB, omogućujući cijelo vrijeme vrtnju ventilatora za PSU.

Početak rada



Ilustracije u ovom odjeljku služe samo kao referenca i mogu se razlikovati za razne modele.

1

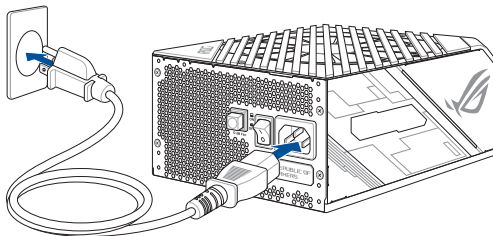

2

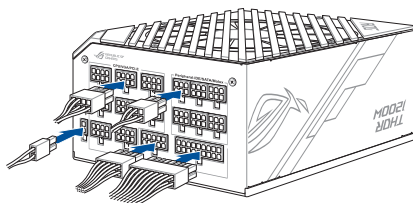

Povezivanje perifernih kabela

Možete spojiti SATA na periferni kabel ili kabel za disketnu jedinicu na bilo koji periferni kabel radi proširenja dodatni SATA konektora za napajanje ili konektora za napajanje disketne jedinice.

Proširenje SATA konektora za napajanje:



Proširenje konektora za napajanje disketne jedinice:



Obavijesti o sigurnosti

- NIKADA, ni pod kojim okolnostima ne otvarajte jedinicu napajanja. To je iznimno opasno zbog visokog napona unutar nje.
- NEMOJTE gurati nikakve predmete u rešetku ventilatora ili u područje ventilacije jedinice za napajanje.
- NEMOJTE stavljati nikakve predmete ispred ventilatora ili u područje ventilacije jedinice za napajanje koji bi mogli ograničiti strujanje zraka.
- KORISTITE SAMO modularne kabele koje ste dobili s jedinicom za napajanje.
- Izbjegavajte prašinu, vlažnost i ekstremne temperature. Jedinicu za napajanje nemojte postavljati u područja koja mogu postati mokra.
- Jedinica za električno napajanje predviđena je za ugradnju u računalo i ne smije se koristiti za vanjsko ili korištenje na otvorenom prostoru.
- NEMOJTE koristiti kabele drugih proizvođača ili predužne kabele za ovaj uređaj.

Naljepnice s obavijestima



Pakkens innhold





ROG-THOR-850P	ROG-THOR-1200P
1 stk. ROG-THOR-850P strømforsyning	1 stk. ROG-THOR-1200P strømforsyning
1 stk. pakke med kabinettskruer	1 stk. pakke med kabinettskruer
1 stk. ROG-klistremerke	1 stk. ROG-klistremerke
4 stk. ROG-kabelstrips	6 x ROG Cable Tie
10 stk. kabelstrips	12 x stk. kabelstrips
2 stk. hylsede kabelkammer (6-pinnere)	4 stk. hylsede kabelkammer (6-pinnere)
6 stk. hylsede kabelkammer (8-pinnere)	10 stk. hylsede kabelkammer (8-pinnere)
2 stk. hylsede kabelkammer (24-pinnere)	2 stk. hylsede kabelkammer (24-pinnere)
1 x Bruksanvisning	1 x Bruksanvisning
Kabler*:	Kabler*:
- 1 stk. strømledning	- 1 stk. strømledning
- 2 stk. prosessorkabler	- 2 stk. prosessorkabler
- 3 stk. PCIe-kabler	- 6 stk. PCIe-kabler
- 3 stk. SATA-kabler	- 3 stk. SATA-kabler
- 2 stk. periferiekabler	- 2 stk. periferiekabler
- 1 stk. diskettstasjonkabel	- 1 stk. SATA-til-periferiekabel
- 2 stk. adresserbar RGB-kabel	- 1 stk. diskettstasjonkabel
	- 2 stk. adresserbar RGB-kabel

* Se tabellen med kabelbeskrivelser for mer informasjon om de ulike kablene.



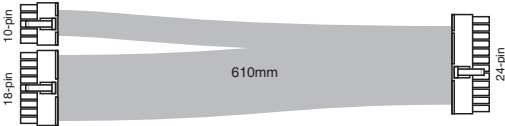
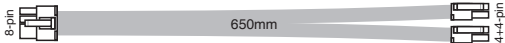

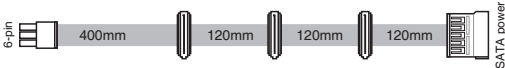
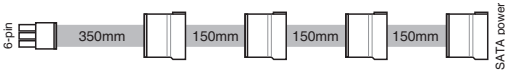
Spesifikasjoner

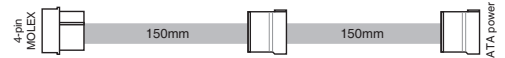
Modell	ROG-THOR-850P					ROG-THOR-1200P				
Intel-spesifikasjon	ATX12V / EPS12V					ATX12V / EPS12V				
Mål (L x B x H)	160mm x 150mm x 86mm					190mm x 150mm x 86mm				
Effektivitet	80Plus Platinum					80Plus Platinum				
Vekselstrøminngang	100-240Vac					100-240Vac				
Likestrøm utgang	+3.3V	+5V	+12V	-12V	+5Vsb	+3.3V	+5V	+12V	-12V	+5Vsb
Maksimal belastning	20A	20A	71A	0.3A	3A	25A	25A	100A	0.3A	3A
Kombinert belastning	100W		852W	3.6W	15W	125W		1200W	3.6W	15W
Total utgang	852W					1200W				

Kabelbeskrivelse

Kontakt	Kabel
Hovedkortstrøm	 <p>10-pin 18-pin 610mm 24-pin</p>
CPU	 <p>8-pin 650mm 4+4-pin</p>
PCIe	 <p>8-pin 75mm 6+2-pin 6+2-pin</p>
	 <p>8-pin 675mm 6+2-pin</p>
SATA	 <p>6-pin 400mm 120mm 120mm 120mm SATA power</p>
	 <p>6-pin 350mm 150mm 150mm 150mm SATA power</p> <p><i>(Kun inkludert i 1200 W)</i></p>
	 <p>6-pin 450mm 120mm SATA power</p> <p><i>(Kun inkludert i 850 W)</i></p>
SATA-til-periferietstyr	 <p>4-pin MOLEX 150mm 150mm SATA power</p>

(fortsett på neste side)

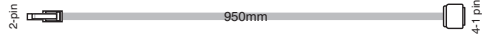
Kontakt	Kabel
Periferieutstyr	
	
Diskettstasjon	
Adresserbar RGB	
	

Funksjoner



Illustrasjonene i denne delen er kun ment som referanse og kan variere avhengig av modell.

Forside

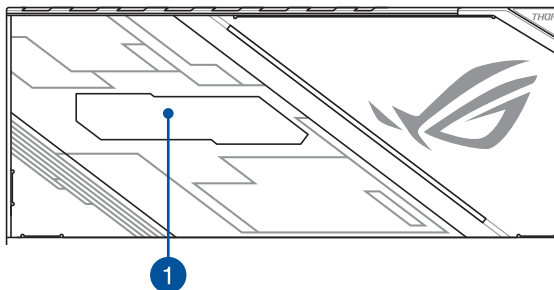

Sett fra venstre

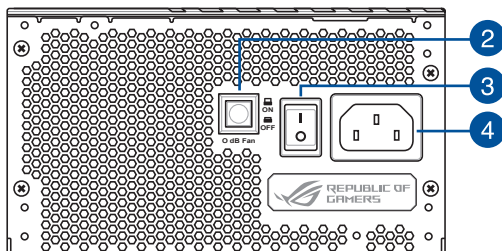

Sett fra høyre

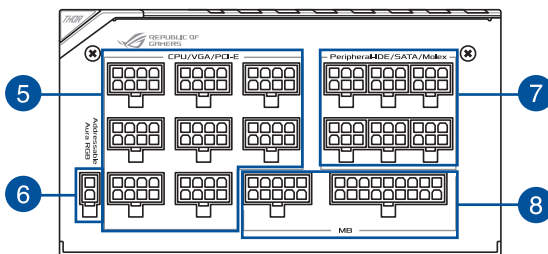

- | | | | |
|---|-------------------|---|--|
| 1 | OLED-strømvisning | 5 | 8-pinners prosessor-/VGA-/PCI-E-kontakter |
| 2 | 0 dB vifteknapp* | 6 | 2-pinners adresserbar AURA RGB-kontakt |
| 3 | Strømbryter | 7 | 6-pinners periferie-IDE-/SATA-/Molex-kontakter |
| 4 | Strømkontakt | 8 | 10-pinners og 18-pinners hovedkortkontakter |

* Hvis denne knappen trykkes, slås 0 dB-funksjonen av slik at strømforsyningsviften kan rotere til enhver tid.

Komme i gang



Illustrasjonene i denne delen er kun ment som referanse og kan variere avhengig av modell.

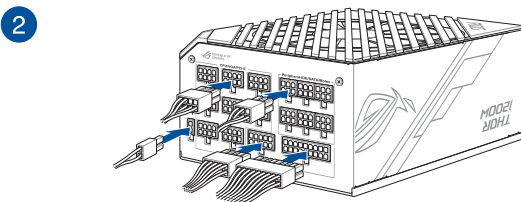
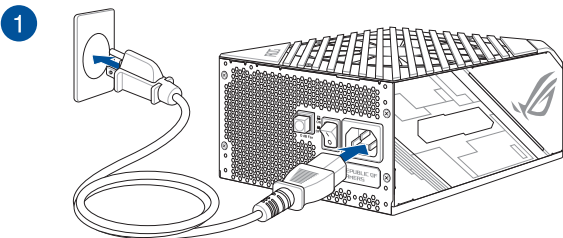

Koble til periferiekabler

Du kan koble SATA-til-periferiekabelen eller diskettstasjonkabelen til en av periferiekablene for å utvide flere SATA-strømkontakter eller en diskettstasjonstrømkontakt.

Utvide SATA-strømkontakter:



Utvide diskettstasjonstrømkontakter:



Sikkerhetsinformasjon

- Du må **ALDRI**, under noen omstendigheter, åpne strømforsyningen. Dette er ekstremt farlig, da det er høyspenning på innsiden.
- **IKKE** sett noen gjenstander inn i viften eller ventilasjonsområdet på strømforsyningen.
- **IKKE** plasser noen gjenstander foran viften eller ventilasjonsområdet på strømforsyningen som kan hindre eller begrense luftstrømmen.
- **BRUK KUN** de modulære kablene som følger med strømforsyningsenheten.
- Unngå støv, fuktighet og ekstreme temperaturer. Ikke plasser strømforsyningsenheten på et sted der den kan bli våt.
- Strømforsyningsenheten er ment for å bygges inn i en datamaskin og er ikke beregnet for ekstern eller utendørs bruk.
- **IKKE** bruk kabler eller skjøteledninger fra tredjepart med denne enheten.

Merknadsetiketter



Sadržaj paketa





ROG-THOR-850P	ROG-THOR-1200P
1 x ROG-THOR-850P PSU	1 x ROG-THOR-1200P PSU
1 x Paket zavrtnjanja za kućište	1 x Paket zavrtnjanja za kućište
1 x ROG etiketa	1 x ROG etiketa
4 x ROG veza za kablove	6 x ROG veza za kablove
10 x veza za kablove	12 x veza za kablove
2 x ram za kablove (6-pina)	4 x ram za kablove (6-pina)
6 x ram za kablove (8-pina)	10 x ram za kablove (8-pina)
2 x ram za kablove (24-pina)	2 x ram za kablove (24-pina)
1 x Uputstvo za upotrebu	1 x Uputstvo za upotrebu
Kablovi*:	Kablovi*:
- 1 x Glavni kabl za struju	- 1 x Glavni kabl za struju
- 2 x CPU kabla	- 2 x CPU kabla
- 3 x PCIe kabla	- 6 x PCIe kabla
- 3 x SATA kabla	- 3 x SATA kabla
- 2 x Periferni kabl	- 2 x Periferni kabl
- 1 x Savitljivi kabl	- 1 x SATA u periferni uređaj kabl
- 2 x Dodeljivi RGB kabl	- 1 x Savitljivi kabl
	- 2 x Dodeljivi RGB kabl

* Pogledajte tabelu sa opisom kablova za više informacija o različitim kablovima.

Specifikacije

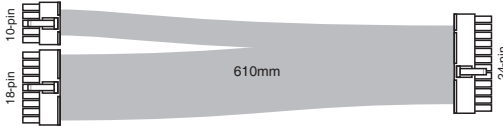
Model	ROG-THOR-850P					ROG-THOR-1200P				
Intel specifikacije	ATX12V / EPS12V					ATX12V / EPS12V				
Dimenzije (D x Š x V)	160mm x 150mm x 86mm					190mm x 150mm x 86mm				
Efikasnost	80Plus Platinum					80Plus Platinum				
Ulazni opseg za AC	100-240Vac					100-240Vac				
Izlazni opseg za DC	+3.3V	+5V	+12V	-12V	+5Vsb	+3.3V	+5V	+12V	-12V	+5Vsb
Maksimalno opterećenje	20A	20A	71A	0.3A	3A	25A	25A	100A	0.3A	3A
Kombinovano opterećenje	100W		852W	3.6w	15W	125W	1200W	3.6W	15W	
Ukupni izlaz	852W					1200W				

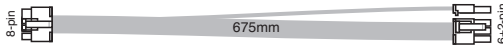
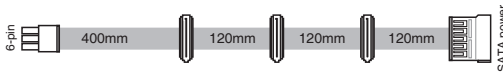
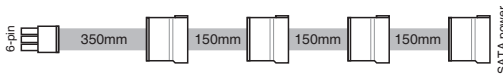
Opis kabela

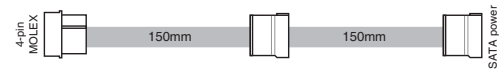
Konektor	Kabl
MB napajanje	 <p>610mm</p>
CPU	 <p>650mm</p>
PCIe	 <p>75mm</p>
	 <p>675mm</p>
SATA	 <p>400mm</p> <p>120mm</p> <p>120mm</p> <p>120mm</p> <p>SATA power</p>
	 <p>350mm</p> <p>150mm</p> <p>150mm</p> <p>150mm</p> <p>SATA power</p> <p><i>(Uključeno samo u 1200W)</i></p>
	 <p>450mm</p> <p>120mm</p> <p>SATA power</p> <p><i>(Uključeno samo u 850W)</i></p>
SATA za periferije	 <p>150mm</p> <p>150mm</p> <p>SATA power</p>

(nastavak na sledećoj strani)

Konektor	Kabl
Periferije	
Savitljivo	
Dodeljivi RGB	

Funkcije



Ilustracije u ovom delu služe samo za primer i mogu da se razlikuju između modela.

Pogled spreda

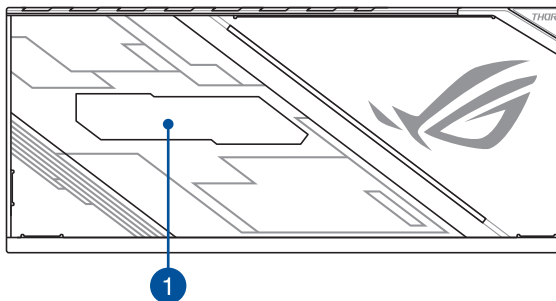

Pogled sa leve strane

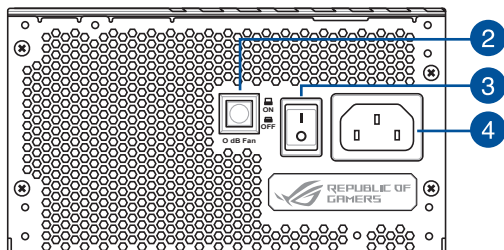

Pogled sa desne strane

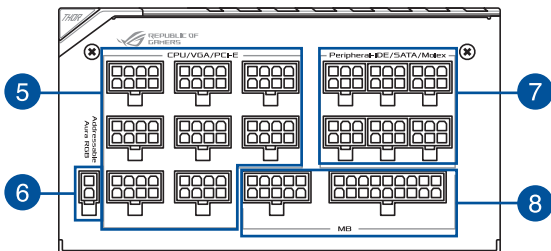

- | | | | |
|---|------------------------------|---|--|
| 1 | Ekran sa OLED napajanjem | 5 | Konektori sa 8-pinova CPU / VGA / PCI-E |
| 2 | Dugme* za ventilator sa 0 dB | 6 | Dodeljivi AURA RGB konektor sa dve čiode |
| 3 | Prekidač za napajanje | 7 | Periferni-IDE / SATA / Molex konektori sa 6-pinova |
| 4 | Konektor za struju | 8 | MB konektori sa 10-pinova and 18-pinova |

* Pritisak na ovo dugme će da isključi funkciju 0dB, omogućavajući PSU ventilatoru da se uvek okreće..

Početak



Ilustracije u ovom delu služe samo za primer i mogu da se razlikuju između modela.

1

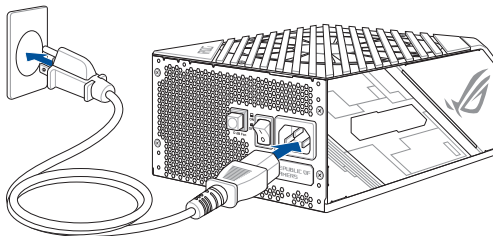

2

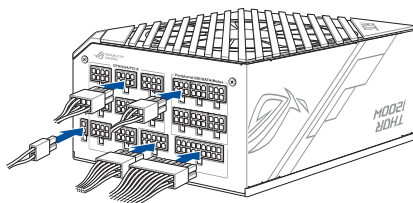

Povezivanje perifernih kablova

Možete da povežete SATA za periferni kabl ili savitljivi kabl za bilo koji od perifernih kablova, kako bi proširili dodatne SATA konektore za napajanje ili meki konektor za napajanje.

Da proširite SATA konektore za napajanje:



Da proširite meki konektor za napajanje:



Informacije o bezbednosti

- NIKADA, ni u kom slučaju, ne otvarajte jedinicu za dostavljanje napona. Ovo je izuzetno opasno zbog visokog napona unutar jedinice.
- NE ubacujte bilo kakve predmete kroz rešetke za ventilaciju jedinice za napajanje.
- NE postavljajte bilo kakve predmete ispred područja za ventilaciju napajanja koji mogu da blokiraju ili ograniče tok vazduha.
- KORISTITE ISKLJUČIVO modularne kablove koje ste dobili sa uređajem za napajanje.
- Izbegavajte prašinu, vlažnost vazduha i ekstremne temperature. Ne postavljajte jedinicu za napajanje na bilo kom mestu koje može da postane mokro.
- Jedinica za napajanje služi za integraciju u kompjuter i nije namenjena za eksterno korišćenje ili korišćenje vani.
- NE KORISTITE bilo kakve kablove ili produžne kablove treće strane sa ovom jedinicom.

Etikete sa obaveštenjem



Vsebina paketa

ROG-THOR-850P	ROG-THOR-1200P
1 x ROG-THOR-850P PSU	1 x ROG-THOR-1200P PSU
1 x paket vijakov	1 x paket vijakov
1 x nalepka ROG	1 x nalepka ROG
4 x kablenska vezica ROG	6 x kablenska vezica ROG
10 x kablenska vezica	12 x kablenska vezica
2 x glavnik za urejanje kablov (6-pinski)	4 x glavnik za urejanje kablov (6-pinski)
6 x glavnik za urejanje kablov (8-pinski)	10 x glavnik za urejanje kablov (8-pinski)
2 x glavnik za urejanje kablov (24-pinski)	2 x glavnik za urejanje kablov (24-pinski)
1 x Priročnik za uporabo	1 x Priročnik za uporabo
Kabli*:	Kabli*:
- 1 x glavni napajalni kabel	- 1 x glavni napajalni kabel
- 2 x kabel CPE	- 2 x kabel CPE
- 3 x kabel PCIe	- 6 x kabel PCIe
- 3 x kabel SATA	- 3 x kabel SATA
- 2 x kabel za zunanje naprave	- 2 x kabel za zunanje naprave
- 1 x kabel za disketnik	- 1 x kabel SATA > zunanje naprave
- 2 x kabel prilagodljivi RGB	- 1 x kabel za disketnik
	- 2 x kabel prilagodljivi RGB

* Več informacij o različnih kabljih je navedeno v tabeli z opisi kablov.

Specifikacije

Model	ROG-THOR-850P					ROG-THOR-1200P				
Specifikacije Intel	ATX12V / EPS12V					ATX12V / EPS12V				
Mere (D x Š x V)	160mm x 150mm x 86mm					190mm x 150mm x 86mm				
Učinkovitost	80Plus platinum					80Plus Platinum				
Razpon vhodnega toka AC	100-240Vac					100-240Vac				
Izhodna napetost DC	+3.3V	+5V	+12V	-12V	+5Vsb	+3.3V	+5V	+12V	-12V	+5Vsb
Največja obremenitev	20A	20A	71A	0.3A	3A	25A	25A	100A	0.3A	3A
Kombinirana obremenitev	100W		852W	3.6W	15W	125W		1200W	3.6W	15W
Skupna moč	852W					1200W				

Opis kabla

Priključek	Kabel
MB Power	<p>10-pin 18-pin 610mm 24-pin</p>
CPU	<p>8-pin 650mm 4+4-pin</p>
PCIe	<p>8-pin 75mm 6+2-pin 6+2-pin</p>
	<p>8-pin 675mm 6+2-pin</p>
SATA	<p>6-pin 400mm 120mm 120mm 120mm SATA power</p>
	<p>6-pin 350mm 150mm 150mm 150mm SATA power</p> <p><i>(vključen samo pri modelih z 1200 W)</i></p>
	<p>6-pin 450mm 120mm SATA power</p> <p><i>(vključen samo pri modelih z 850 W)</i></p>
SATA > zunanje naprave	<p>4-pin MOLEX 150mm 150mm SATA power</p>

(nadaljevanje na naslednji strani)

Priključek	Kabel
Zunanje naprave	 6-pin 450mm 120mm 120mm 4-pin MOLEX
	 6-pin 350mm 120mm 4-pin MOLEX
Disketnik	 4-pin MOLEX 101mm 4-pin
Prilagodljivi RGB	 2-pin 950mm 3-pin
	 2-pin 950mm 4-1 pin

Značilnosti



Slike v tem razdelku so vzorčne in se lahko razlikujejo za različne modele.

Pogled od spredaj

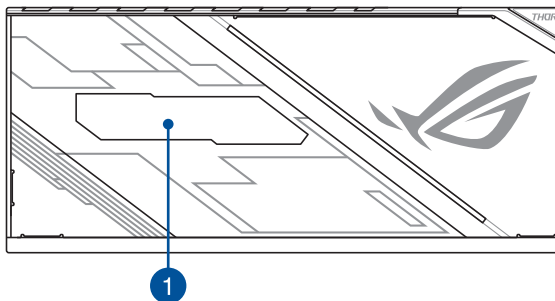

Pogled z leve

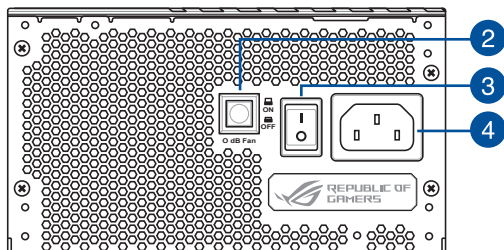

Pogled z desne

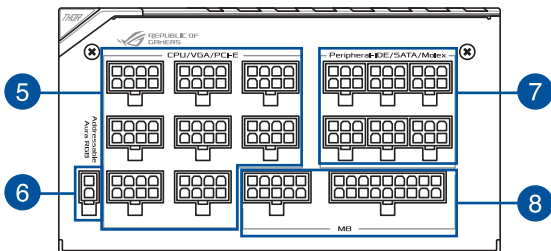

- | | | | |
|---|-------------------------|---|--|
| 1 | Prikaz napajanja OLED | 5 | 8-pinski priključki CPE/VGA/PCI-E |
| 2 | Gumb ventilatorja 0 dB* | 6 | 2-pinski priključek AURA RGB |
| 3 | Napajalno stikalo | 7 | 6-pinski priključki zunanje naprave-IDE/SATA/Molex |
| 4 | Napajalni priključek | 8 | 10- in 18-pinska priključka MB |

* Če pritisnete ta gumb, boste izklopili delovanje pri 0 dB, ventilator PSU pa se bo vedno vrtil.

Uvod



Slike v tem razdelku so vzorčne in se lahko razlikujejo za različne modele.

1

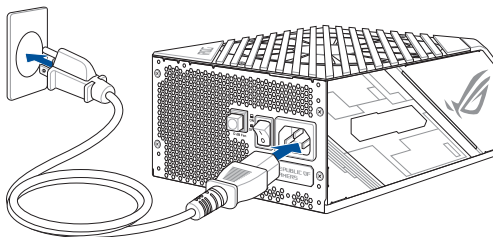

2

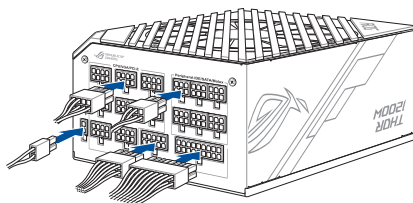

Priključevanje kablov zunanjih naprav

Kabel SATA > zunanje naprave ali kabel disketnika lahko povežete s poljubnimi kabli zunanjih naprav in tako omogočite dodatne napajalne priključke SATA ali napajalni priključek disketnika.

Razširitev napajalnih priključkov SATA:



Razširitev napajalnega priključka disketnika:



Informacije o varnosti

- NIKOLI ne odpirajte napajalne enote. To je zelo nevarno zaradi visoke napetosti enote.
- NE vstavljajte predmetov v mrežo ventilatorja ali prezračevalno območje napajalne enote.
- NE postavljajte predmetov pred ventilator ali prezračevalno območje napajalne enote, ki lahko ovirajo oz. preprečujejo dotok zraka.
- UPORABLJAJTE SAMO modularne kable, priložene napajalni enoti.
- Izogibajte se prahu, vlagi in visokim temperaturnim nihanjem. Napajalne enote ne postavite na območje, kjer se lahko zmoči.
- Napajalna enota je namenjena za vgradnjo v računalnik in ni primerna za zunanjo ali notranjo uporabo.
- NE UPORABLJAJTE kablov ali podaljškov drugih proizvajalcev skupaj s to enoto.

Nalepke z opombami



Paket içeriği







ROG-THOR-850P	ROG-THOR-1200P
1 x ROG-THOR-850P PSU	1 x ROG-THOR-1200P PSU
1 x Şasi Vidaları Paketi	1 x Şasi Vidaları Paketi
1 x ROG Etiketi	1 x ROG Etiketi
4 x ROG Kablo Bağı	6 x ROG Kablo Bağı
10 x Kablo Bağı	12 x Cable Tie
2 x Kollu Kablo Tarakları (6-pim)	4 x Kablo Bağı Tarakları (6-pim)
6 x Kollu Kablo Tarakları (8-pim)	10 x Kollu Kablo Tarakları (8-pim)
2 x Kollu Kablo Tarakları (24-pim)	2 x Kollu Kablo Tarakları (24-pim)
1 x Kullanım Kılavuzu	1 x Kullanım Kılavuzu
Kablolar*:	Kablolar*:
- 1 x Ana Güç kablosu	- 1 x Ana Güç kablosu
- 2 x CPU kabloları	- 2 x CPU kabloları
- 3 x PCIe kabloları	- 6 x PCIe kabloları
- 3 x SATA kabloları	- 3 x SATA kabloları
- 2 x Çevreirim kabloları	- 2 x Çevreirim kabloları
- 1 x Floppy kablosu	- 1 x SATA'dan çevreirime kablo
- 2 x Adreslenebilir RGB kabloları	- 1 x Floppy kablosu
	- 2 x Adreslenebilir RGB kabloları

* Farklı kablolar hakkında daha fazla bilgi için Kablo açıklaması tablosuna bakın.

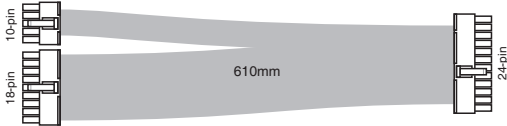
Teknik özellikler

Model	ROG-THOR-850P					ROG-THOR-1200P				
Intel Spesifikasyonu	ATX12V / EPS12V					ATX12V / EPS12V				
Boyutlar (U x G x Y)	160mm x 150mm x 86mm					190mm x 150mm x 86mm				
Verimlilik	80Plus Platinum					80Plus Platinum				
AC Giriş Aralığı	100-240Vac					100-240Vac				
DC Çıkış Gerilimi	+3.3V	+5V	+12V	-12V	+5Vsb	+3.3V	+5V	+12V	-12V	+5Vsb
Maksimum Yük	20A	20A	71A	0.3A	3A	25A	25A	100A	0.3A	3A
Birleşik Yük	100W		852W	3.6W	15W	125W	1200W	3.6W	15W	
Toplam Çıkış	852W					1200W				

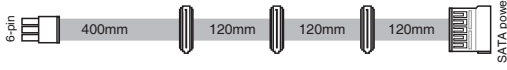
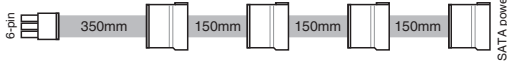
Kablo açıklaması

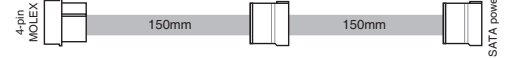
Konektör	Kablo
MB Gücü	 <p>10-pin 18-pin 610mm 24-pin</p>
CPU	 <p>8-pin 650mm 4+4-pin</p>
PCIe	 <p>8-pin 75mm 6+2-pin 6+2-pin</p>
	 <p>8-pin 675mm 6+2-pin</p>
SATA	 <p>6-pin 400mm 120mm 120mm 120mm 120mm SATA power</p>
	 <p>6-pin 350mm 150mm 150mm 150mm SATA power</p> <p><i>(sadece 1200W'a dahil edilmiştir)</i></p>
	 <p>6-pin 450mm 120mm SATA power</p> <p><i>(sadece 850W'a dahil edilmiştir)</i></p>
SATA'dan çevrebirime	 <p>4-pin MOLEX 150mm 150mm SATA power</p>

(sonraki sayfada devam ediyor)

Konektör	Kablo
Çevreirim	6-pin 450mm 120mm 120mm 4-pin MOLEX
	6-pin 350mm 120mm 4-pin MOLEX
Disket	4-pin MOLEX 101mm 4-pin
Adreslenebilir RGB	2-pin 950mm 3-pin
	2-pin 950mm 4-1 pin

Özellikler



Bu kısımdaki gösterimler yalnızca başvuru içindir ve modeller arasında değişiklik gösterebilir.

Tampak depan

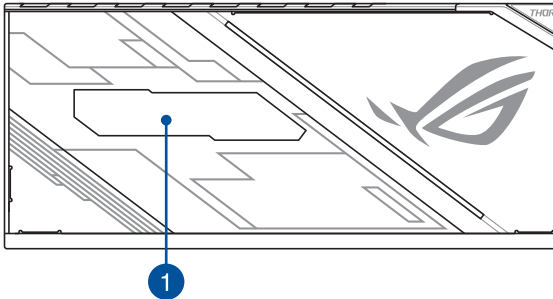

Soldan görünüm

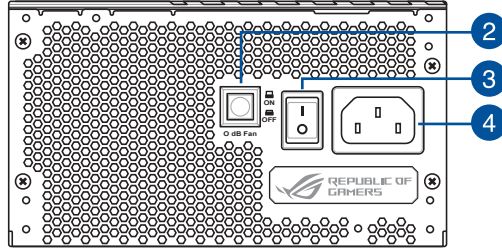

Sağdan görünüm

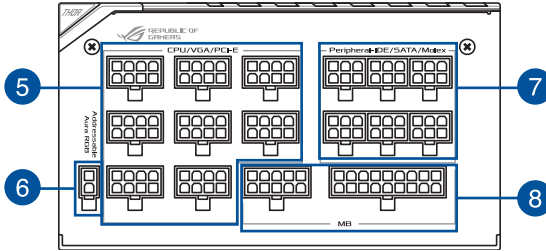

- | | | | |
|---|----------------------|---|---|
| 1 | OLED güç ekranı | 5 | 8-pim CPU / VGA / PCI-E konektörleri |
| 2 | 0 dB Fan düğmesi* | 6 | 2-pim Adreslenebilir AURA RGB konektörü |
| 3 | Açma/Kapatma düğmesi | 7 | 6-pim Çevreirim-IDE / SATA / Molex konektörleri |
| 4 | Güç konektörü | 8 | 10-pim ve 18-pim MB konektörleri |

* Bu düğmeye basılması, PSU fanının her zaman dönmelerini sağlayan 0dB işlevini kapatır.

Başlarken



Bu kısımdaki gösterimler yalnızca başvuru içindir ve modeller arasında değişiklik gösterebilir.

1

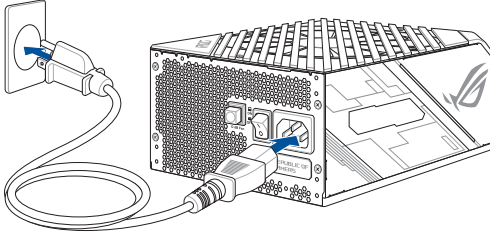

2

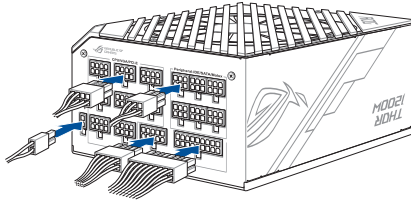

Çevrebirim kablolarını bağlama

SATA güç konektörlerini veya disket güç konektörünü uzatmak için SATA'yı Çevre Birimine veya Disket kablosuna, Çevre Birim kablolarından birine bağlayabilirsiniz.

SATA güç konektörlerini uzatmak için:



Disket güç konektörünü uzatmak için:



Güvenlik bilgileri

- ASLA, hiçbir koşulda güç kaynağı ünitesini açmayın. Bu, içindeki yüksek voltaj nedeniyle son derece tehlikelidir.
- Fan izgarasına ya da güç kaynağı ünitesinin havalandırma alanına herhangi bir nesne KOYMAYIN.
- Fanın önüne veya güç kaynağı ünitesinin havalandırma bölgesine hava akışını engelleyebilecek veya sınırlandırabilecek nesnelere KOYMAYIN.
- YALNIZCA güç kaynağı ünitesiyle birlikte verilen modüler kabloları KULLANIN.
- Aşırı toz, nem ve sıcaklıkları önleyin. Güç kaynağı ünitesini ıslanabileceği bir yere yerleştirmeyin.
- Güç kaynağı ünitesi bir bilgisayara entegrasyon içindir ve harici veya harici kullanım için uygun değildir.
- Bu üniteye üçüncü taraf kabloları veya uzatma kabloları KULLANMAYIN.

Bildiri etiketleri

