

# ROWENTA

DX16XX



[www.rowenta.com](http://www.rowenta.com)

EN

FR

DE

PT

ES

IT

TR

PL

CS

HU

SL

SK

BG

SR

HR

RO

ET

LV

LT

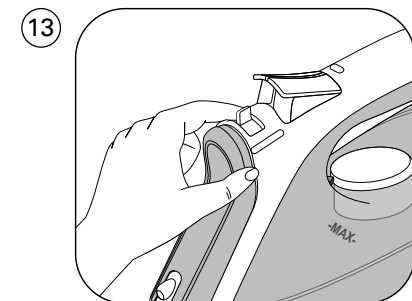
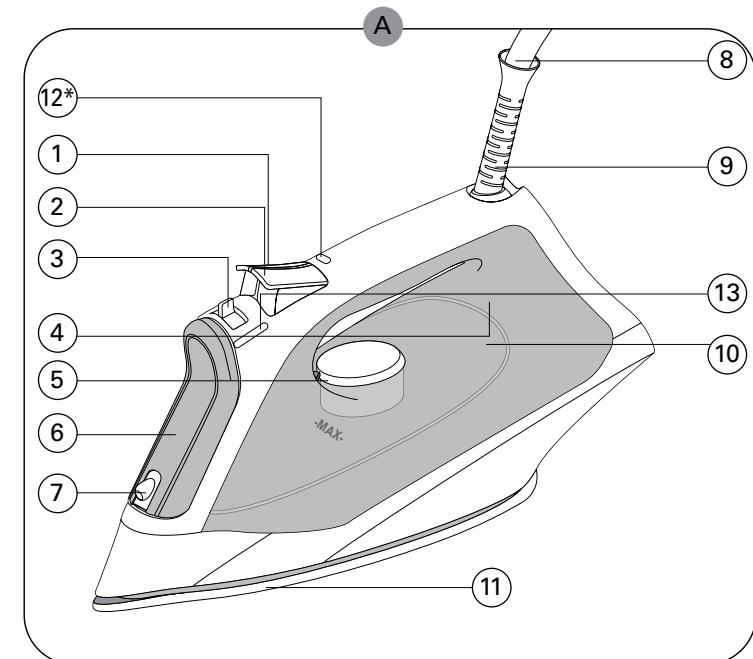

\* EN depending on models / FR selon modèle / DE je nach Modell / PT consoante o modelo / ES según el modelo / IT in base al modello / TR örnekteki gibi / PL Zależnie od modelu / CS podle modelu / SK podľa modelu / BG В зависимост от модела / SR u zavisnosti od modela / HR ovisno o modelu / RO În funcție de model / ET Vastavalt mudelitele / LV Atkarībā no modeļa / LT Pagal modelius

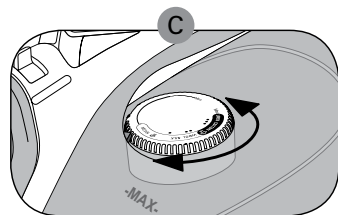
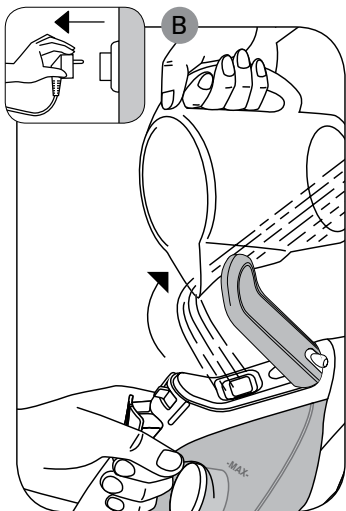

●	● ●	● ● ●
SYNTHETICS	SILK / WOOL	COTTON / LINEN
SYNTHETIK	SEIDE / WOLLE	BAUMW. /
SYNTHÉTIQUES	SOIE / LA INE	LEINEN
CHEMIEVEZELS	ZIJDE / WOL	COTON / LIN
FIBRAS QUIMICAS	SEDA / LANA	KATOEN / LINNEN
FIBRE SINTETICHE	SETE / LANA	ALGODÓN / LINO

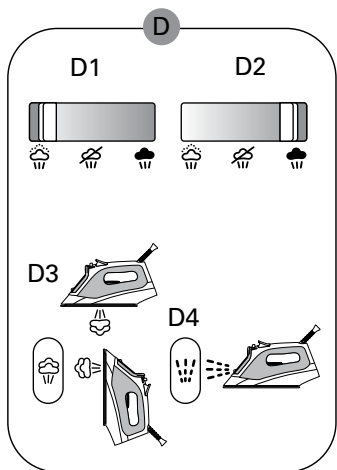

## Important safety recommendations

- Please read these instructions carefully before first use. This product has been designed for domestic and indoor use only. Any commercial use, inappropriate use or failure to comply with the instructions, the manufacturer accepts no responsibility and the guarantee will not apply.
- Never unplug the appliance by pulling the power cord. Always unplug your appliance: before filling the water tank or rinsing the water tank, before cleaning the appliance, after each use.
- The appliance must be used and placed on a flat, stable, heat-resistant surface. When you place the iron on the iron rest, make sure that the surface on which you place it is stable.
- This appliance is not intended to be used by persons (including children) with reduced or impaired physical, sensory or mental capacities or persons lacking appropriate knowledge or experience, unless a person responsible for their safety provides either supervision or appropriate instructions concerning use of the appliance prior to its use.
- Children should be supervised to ensure they do not play with the appliance.
- This appliance may be used by children aged 8 or over and persons lacking appropriate knowledge or experience or persons with reduced or impaired physical, sensory or mental capacities provided that they have been thoroughly instructed regarding use of the appliance, are supervised, and understand the risks involved. Children shall not play with the appliance. Cleaning and user maintenance shall not be made by children without supervision. Keep the iron and its cord out of reach of children less than 8 years of age when it is energized or cooling down.
-  The surfaces of your appliance can reach very high temperatures when functioning, which may cause burns. Do not touch the hot surfaces of the appliance (accessible metal parts and plastic parts adjacent to the metallic parts).
- Never leave the appliance unattended when it is connected to the mains. Before storing the appliance, once it is unplugged, please wait until it has cooled down (around 1 hour).
- The appliance must not be used if it has been dropped,

if it has any visible damage, if it leaks, or if it functions abnormally in any way. Do not attempt to dismantle your appliance: have it examined at an Approved Service Centre to avoid any danger.

- The iron should only be used with the base provided (for cordless irons).
- Check the electrical power for sign of wear or damage prior to use. If the electrical power cord is damaged, it must be replaced at an Approved Service Centre to avoid any danger.

- The iron must always be placed on its base and never on its heel (for cordless irons) .
- Your iron and its base must be used and placed on a stable surface. When you place the iron on its base, ensure that the surface on which the base is placed is stable.
- For your safety, this appliance conforms to all applicable regulations (Low Voltage Directive, Electromagnetic Compatibility, Environment, etc).
- Your steam iron is an electrical appliance: it must be used under normal conditions of use. It is designed for domestic use only.
- Always plug your steam iron:
  - into a mains circuit with voltage between 220 V and 240 V,
  - into an earthed electrical socket.
 Connecting to the wrong voltage may cause irreparable damage to the appliance and will invalidate your guarantee. If you are using a mains extension lead, ensure that it is correctly rated (16A) with an earth, and is fully extended.
- Completely unwind the power cord before plugging into an earthed socket.
- The soleplate of your iron can reach extremely high temperatures, and can cause burns: do not touch them. Never touch the electrical power cords with the soleplate of the iron.
- Your appliance emits steam, which can cause burns. Always handle the iron with care, especially when ironing vertically. Never direct the steam towards people or animals.
- Never immerse your steam iron in water or any other liquid. Never place it under a running tap.
- The plug must be removed from the socket-outlet before the water reservoir is filled with water.

### Before first use

When you first use the iron, some smoke or a harmless odour may be produced or there may be a small discharge of particles. This will not affect the use of the iron and will disappear quickly.

### What water to use?

Tap water can be used. If the water is very hard (hardness above 30°f or 17°dH or 21°e), we recommend a mixture of 50 % tap water and 50 % demineralised water.

Take care not to use water containing any additives (such as starch, ironing water, scent, aromatic substances, softener, etc.), nor water from batteries or condensation water (for example from condensation dryers), which risk causing permanent damage to the steam function of the soleplate.

**Please do not use scale-removing products, which risk damaging the lining of the steam chamber and thereby impairing the flow of steam.**

## PLEASE RETAIN THIS INSTRUCTION BOOKLET FOR FUTURE REFERENCE



### Environment protection first !

- ① Your appliance contains valuable materials which can be recovered or recycled.
- ➡ Leave it at a local civic waste collection point.

## APPLIANCE DESCRIPTION

- |                                |  |
|--------------------------------|--|
| 1. Spray button                | 9. Cable outlet  |
| 2. Power steam button          | 10. Water container with maximum water level indicator |
| 3. Variable steam control      | 11. Soleplate  |
| 4. Temperature indicator light | 12. Auto-off light*                                    |
| 5. Thermostat control          | 13. Anticalc-removable valve                           |
| 6. Filling inlet               | *Depending on the model.                               |
| 7. Spray                       |  |
| 8. Power cable                 |  |

## BEFORE USE

### First remove the soleplate protector.

A little steam and odours may be released, but this will subside quickly. It is advised that steam is generated

for at least a minute after filling while the iron heats up, to eliminate any manufacturing residue from the soleplate.

## FILLING THE WATER TANK **B**



**Before filling the water container, unplug the appliance and set the variable steam control to position ☞.**

Never remove anticalc valve by filling the tank.

Open the inlet-cover, hold the iron in a slanting position and fill with water up to the maximum water level mark. (10).

**Useful tip: Spray starch onto the underside of the fabric that you are ironing only.**

## SET THE IRONING TEMPERATURE **C**

Fabric labels	Type of fabric	Thermostat
	Synthetic fibres e.g. viscose, polyester	●
	Silk, wool	● ●
	Cotton, linen	● ● ●

Set the ironing temperature using the thermostat control (5), based on the fabric type. We recommend that you refer to the table above. The temperature indicator light will go on, indicating that the soleplate is heating up. When the temperature indicator light (4) goes off, the desired temperature has been obtained.

**Please note the following: when heating a cold iron, wait for the**

**second extinction of the indicator light. Only then is the set temperature obtained.**

**Useful tip: As the cooling period is longer than the heating period, we recommend that you iron delicate fabrics at a very low temperature initially.**

## IRONING AND STEAM FUNCTIONS **D**

### 1 • Ironing WITHOUT steam (D1)

To iron without steam, set the variable steam control (3) to ☞ and set the temperature based on the fabric type (symbols ●, ●● or ●●●).

### 2 • Ironing WITH steam (D2)

To iron with steam, the thermostat control button must be set above the ●● position. The flow of steam can be adjusted either by ☞ or ☞ (maximum steam flow).

For maximum steam flow ☞, we recommend that you set the temperature to ●●●.

### 3 • Jet steam ironing (D3) (Set the temperature to position ●●●)

To remove stubborn creases using powerful jet steam, press the steam button (2).

### 4 • Extra Jet Steam (D4) (Set the thermostat control to "●●●" only suitable for cotton and linen)

Set the steam control to ☞. Push and hold the steam button. Keep holding and iron.

**Nb: To avoid water dripping on the laundry, do not use extra steam continuously.**

### 5 • Vertical smoothing (Set the temperature to position ●●●)

To smooth clothes that are hanging up, curtains, etc., hold the iron in a vertical position and press the jet steam button.

**Avoid contact between the hot soleplate and sensitive fabrics.**

A horizontal jet of steam and a vertical jet of steam (D3) are also possible when the variable steam control is set to ☞. The interval between jets of steam must be approximately 4 seconds.

**Important: Never direct the jet of steam towards people or animals.**



### 6 • Spray function (D4)

To dampen stubborn creases, press the spray button (1).

## OTHER FUNCTIONS

### 1 • The self-cleaning function extends the service life of the iron

The anti-calc function flushes dirt and limescale particles out of the steam chamber.

### 2 • Cleaning instructions

- Fill the container up to the maximum water level mark and heat the iron to the maximum temperature.
- Unplug the appliance
- Hold the iron in a horizontal position over a sink. Pull upwards to remove the anti-calc valve. After a few seconds, water will drain from the soleplate and will flush dirt and limescale particles out of the steam chamber.
- Replace the anti-calc valve in position ☞.
- Plug in the appliance and heat the iron again.
- Wait for any residual water to evaporate.
- Unplug the appliance and let it cool completely.
- Once cool, the soleplate may be wiped with a damp cloth.

We recommend that you carry out the self-cleaning process approximately every two weeks. If the water is very calcareous, weekly cleaning is recommended.

## AFTER IRONING

- Unplug the appliance, empty the water from the tank and set the variable steam control to ☞. Then leave the iron to cool for at least one hour.
- Never wrap the cable around the hot soleplate.

### 3 • Cleaning the anti-calc valve (once per month)

- Unplug your iron and empty the water tank.
- To remove the anti-calc valve, open the water tank cover and pull on the valve near the steam control.
- Soak the valve for 4 hours in a glass of water with lemon juice.
- Rinse the valve under the tap.
- Insert the valve in place, pushing it until you hear a click.

**Beware!**

**Never touch the end of the valve. The iron will not function without the anti-calc valve.**

### 4 • Auto-Off function (depending on the model)

- If the iron is not in active use for 8 minutes on its heel or for more than 30 seconds placed flat, the product's electronic system will automatically shut off the iron's electrical supply. The iron will then stop heating and the auto-off light will flash. To restart the iron, move it back and forth until the light stops flashing.
- Wait until the indicator light has gone off before using the product again.

## CLEANING AND MAINTENANCE

After cooling for at least 1 hour, you can wipe the cold iron and soleplate with a damp cloth or sponge.

**products or items to clean the soleplate.**

**Never use harsh or abrasive cleaning**

## IS THERE A PROBLEM WITH YOUR IRON?

PROBLEMS	POSSIBLE CAUSES	SOLUTIONS
<b>Water is leaking from the holes in the soleplate.</b>	You are using the steam when the iron is not hot enough.	Wait for the indicator light to turn off.
	You are using the power-steam button (turbo steam) too often.	Wait a few seconds between each use.
	You have stored the iron horizontally without emptying the water tank and setting the steam control to ☞.	See the section on "After Ironing".
	The chose temperature is too low and does not allow for the formation of steam.	Position the thermostate in the steam range (from two dots to max).
<b>The iron leaks at the start of ironing.</b>	You have removed the anti-calc valve to fill up your iron.	Do not remove the anti-calc valve when filling the iron.
	The steam control dial is not set to ☞ when filling the water tank.	Ensure that the steam control dial is set to ☞ when filling the water tank.
<b>A brown discharge coming from the soleplate is staining the clothing.</b>	You are using chemical descaling agents.	Do not introduce a descaling agent into the water tank.
	You are not using the right type of water.	Operate a self-cleaning and see the chapter on "Which water should I use?"
	Clothing fibres are building up in the holes of the soleplate and burning.	Clean the steam chamber and the soleplate with a damp sponge. Periodically vacuum the holes in the soleplate.
<b>The soleplate is dirty or brown and may stain clothing.</b>	You are using starch.	Clean the soleplate as indicated above. Spray the starch on the reverse side of the clothing to be ironed.
	Your laundry has not been rinsed sufficiently or you are ironing a new item of clothing before washing it.	Ensure that your laundry is sufficiently rinsed to eliminate potential soap deposits or chemical products on new items of clothing.
	You are not using the right type of water.	Refer to "Which water should I use?"

PROBLEMS	POSSIBLE CAUSES	SOLUTIONS
<b>Your iron produces little to no steam.</b>	The water tank is empty.	Fill it up.
	The anti-calc valve is dirty.	Clean the anti-calc valve. Refer to "Cleaning the anti-calc valve" section.
	Your iron is clogged up with limescale.	Clean the anti-calc valve and steam chamber. Refer to "Cleaning the anti-calc valve" and "Self-cleaning function" sections.
	Your iron has been used for too long in the dry ironing function.	Clean the steam chamber. Refer to "Self-cleaning function" section.
<b>The soleplate is scratched or damaged.</b>	You have placed your iron on a metallic iron rest or ironed over metal zips or fasteners.	Always place your iron on its heel rest when not in use. Do not iron over metal zips or fasteners.
<b>The iron steams once the water tank has been filled.</b>	The steam control dial is not set to ☞.	Ensure that the steam control dial is set to ☞.
	The water tank is too full.	Do not exceed the max level for filling.
<b>The spray does not spray water.</b>	The water tank is not full enough.	Add water to the water tank until max level.

If you cannot determine the cause of a fault, you can contact the ROWENTA official, approved after-sales service. You will find the addresses in the attached list of after-sales services. You can also find advice and tips on our homepage at: [www.rowenta.com](http://www.rowenta.com)

## Recommandations importantes de sécurité

- Lisez attentivement le mode d'emploi avant la première utilisation de votre appareil. Ce produit a été conçu pour un usage domestique et à l'intérieur seulement. Toute utilisation à des fins commerciales, ou une utilisation non conforme au mode d'emploi dégagerait le fabricant de toute responsabilité et la garantie ne sera pas appliquée.
- Ne débranchez pas l'appareil en tirant sur le cordon. Débranchez toujours votre appareil : avant de le remplir, ou de rincer le réservoir, avant de le nettoyer, après chaque utilisation.
- Votre fer doit être utilisé et posé sur une surface plane et stable. Lorsque vous posez votre fer sur son repose-fer, assurez-vous que la surface sur laquelle vous le posez est stable.
- Cet appareil n'est pas prévu pour être utilisé par des personnes (y compris les enfants) dont les capacités physiques, sensorielles ou mentales sont réduites, ou des personnes dénuées d'expérience ou de connaissance, sauf si elles ont pu bénéficier, par l'intermédiaire d'une personne responsable de leur sécurité, d'une surveillance ou d'instructions préalables concernant l'utilisation de l'appareil. Il convient de surveiller les enfants pour s'assurer qu'ils ne jouent pas avec l'appareil.
- Les enfants ne doivent pas jouer avec l'appareil. Les opérations de maintenance et de nettoyage ne doivent pas être réalisées par les enfants sans surveillance.
- Cet appareil peut être utilisé par des enfants âgés de 8 ans et plus et les personnes manquant d'expérience et de connaissances ou dont les capacités physiques, sensorielles ou mentales sont réduites, si elles ont été formées et encadrées quant à l'utilisation de l'appareil d'une manière sûre et connaissent les risques encourus. Les enfants ne doivent pas jouer avec l'appareil. Les enfants ne doivent ni nettoyer l'appareil ni s'occuper de son entretien sans surveillance. Gardez le fer et le cordon hors de la portée des enfants de moins de 8 ans lorsque le fer est sous tension ou en cours de refroidissement.



- La température des surfaces peut être élevée lorsque l'appareil fonctionne, ce qui peut provoquer des brûlures. Ne touchez pas les surfaces chaudes de l'appareil (parties métalliques accessibles et parties plastiques à

proximité des parties métalliques).

- Ne laissez jamais l'appareil sans surveillance lorsqu'il est raccordé à l'alimentation électrique. Une fois débranché, laissez l'appareil refroidir (environ 1 heure) avant de le ranger.
- L'appareil ne doit pas être utilisé s'il a chuté, s'il présente des dommages apparents, s'il fuit ou présente des anomalies de fonctionnement. Ne démontez jamais votre appareil : faites-le examiner dans un Centre Service Agréé, afin d'éviter un danger.
- Le fer ne doit être utilisé qu'avec la base fournie (pour fer sans cordon).
- Tenez le fer et le cordon d'alimentation hors de portée des enfants âgés de moins de 8 ans lorsque l'appareil est sous tension ou en cours de refroidissement.
- Si le câble d'alimentation est endommagé, il doit être immédiatement remplacé par un Centre Service Agréé, afin d'éviter un danger.

- Le fer doit toujours être posé sur la base et jamais sur son talon (pour fer sans cordon) 
- Votre fer et sa base doivent être utilisés et posés sur une surface stable. Lorsque vous posez votre fer sur sa base, assurez-vous que la surface sur laquelle vous les posez est stable.
- Attention ! La tension de votre installation électrique doit correspondre à celle du fer (220-240V). Toute erreur de branchement peut causer un dommage irréversible au fer et annule la garantie
- Ce fer doit être obligatoirement branché sur une prise de courant avec terre. Si vous utilisez une rallonge, vérifiez qu'elle est de type bipolaire (16A) avec conducteur de terre.
- La semelle du fer peut être très chaude : ne la touchez jamais et laissez toujours refroidir votre fer avant de le ranger. Votre appareil émet de la vapeur qui peut occasionner des brûlures, spécialement lorsque vous repassez sur un angle de votre table à repasser. Ne dirigez jamais la vapeur sur des personnes ou des animaux.
- Ne plongez jamais le fer à vapeur dans l'eau ou tout autre liquide. Ne le mettez jamais sous le robinet.
- Pour votre sécurité, cet appareil est conforme aux normes et réglementations applicables (Directives Basse Tension, Compatibilité Electromagnétique, Environnement...).
- Ce produit a été conçu pour un usage domestique uniquement. Pour tout usage inapproprié ou contraire aux instructions, la marque décline toute responsabilité et la garantie n'est plus valable.

### Avant la première utilisation

Durant les premières utilisations, il peut se produire un dégagement de fumée, une odeur sans nocivité et un léger rejet de particules. Ce phénomène, sans conséquence sur l'utilisation, disparaîtra rapidement.

### Quelle eau utiliser ?

Votre appareil a été conçu pour fonctionner avec de l'eau du robinet. Il est cependant nécessaire de procéder régulièrement à l'auto-nettoyage de la chambre de vaporisation, afin d'éliminer le calcaire libre.

Si votre eau est très calcaire (dureté supérieure à 30<sup>o</sup>f ou 17<sup>o</sup>dH ou 21<sup>e</sup>), mélanger 50% d'eau du robinet et 50% d'eau déminéralisée du commerce.

**N'utilisez jamais d'eau contenant des additifs (amidon, parfum, substances aromatiques, adoucissant, etc.), ni de l'eau de condensation (par exemple l'eau des sècheurs à linge, l'eau de réfrigérateurs, l'eau des climatiseurs, l'eau de pluie), ni d'eau déminéralisée du commerce pure, ni d'eau distillée du commerce pure. Elles contiennent des déchets organiques ou des minéraux qui se concentrent sous l'effet de la chaleur et provoquent des crachements, des coulures brunes ou un vieillissement prématuré de votre appareil.**

**Prière de ne pas utiliser de produits anticalcaires, ceux-ci risquent d'endommager le revêtement de la chambre de vapeur et de déteriorer ainsi le débit de vapeur.**

## MERCI DE CONSERVER CE MODE D'EMPLOI



### Participons à la protection de l'environnement !

- ① Votre appareil contient de nombreux matériaux valorisables ou recyclables.
- ♻️ Confiez celui-ci dans un point de collecte ou à défaut dans un centre service agréé pour que son traitement soit effectué.

## DESCRIPTION DE L'APPAREIL

- |                                 |  |
|---------------------------------|--|
| 1. Commande du spray            | 9. Sortie de cordon  |
| 2. Bouton jet de vapeur         | 10. Réservoir d'eau avec indication du niveau de remplissage maximal |
| 3. Curseur de réglage de vapeur | 11. Semelle  |
| 4. Voyant de régulation         | 12. Voyant auto-off*   |
| 5. Commande de thermostat       | 13. Valve anti-calcaire  |
| 6. Volet de remplissage         | *Selon le modèle   |
| 7. Spray                        |  |
| 8. Cordon                       |  |

## AVANT L'UTILISATION

**Enlever en premier lieu la protection de la semelle.**

Il peut y avoir un léger dégagement de fumée et d'odeurs, s'arrêtant toutefois rapidement.

## REEMPLIR LE RESERVOIR D'EAU **B**



**Avant le remplissage du réservoir d'eau, débrancher l'appareil et régler le curseur de réglage de la vapeur sur la position ☞.**

Ouvrir la trappe de remplissage tenir le fer à repasser dans une position oblique et remplir de

l'eau jusqu'au repère Max. (Ⓜ). Ne jamais retirer la valve anti-calcaire pendant le remplissage du fer.

**Conseil utile: Vaporiser uniquement l'amidon sur l'envers du tissu à repasser.**

## RÉGLER LA TEMPÉRATURE DE REPASSAGE **C**

Étiquette des tissus	Type de tissu	Thermostat
	Fibres synthétiques p.e. viscose, polyester	●
	Soie, laine	● ●
	Coton, lin	● ● ●

Régler la température de repassage avec la commande du thermostat (Ⓜ), en fonction du type de tissu. Nous vous recommandons de vous reporter au tableau ci-dessus. Le voyant de régulation de température s'allume, indiquant que la semelle chauffe. Lorsque le voyant de régulation (Ⓜ) s'éteint, la température voulue est atteinte. **Prière de tenir compte de ce qui**

**suit : en chauffant un fer à repasser froid, attendre la deuxième extinction du voyant de contrôle. Ce n'est qu'à ce moment que la température réglée est atteinte. Conseil utile : Comme la période de refroidissement du fer est plus longue que la période de chauffe, nous vous recommandons de repasser les tissus délicats d'abord à la température minimale.**

## REPASSAGE ET FONCTIONS DE VAPEUR **D**

### 1 • Repassage SANS vapeur (D1)

Pour repasser sans vapeur, régler le curseur de réglage de la vapeur (Ⓜ) sur ☞ et régler la température en fonction du type de tissu (symboles ●, ●● ou ●●●).

### 2 • Repassage AVEC vapeur (D2)

Pour repasser à la vapeur, le bouton de réglage du thermostat doit être réglé au-dessus de la position ●●. Le débit de vapeur peut être réglé sur ☞ (pas de vapeur) ou ☞ (débit de vapeur maximal). Pour le débit de vapeur maximal ☞, nous recommandons de régler la température sur ●●●.

### 3 • Repassage au jet de vapeur (D3) (Réglage de la température sur la pos. ●●●)

Pour éliminer les plis tenaces par un jet de vapeur puissant, appuyer sur le bouton vapeur (Ⓜ).

### 4 • Jet de vapeur supplémentaire (D4) (Réglage de la température sur la pos. ●●●, utilisable uniquement sur coton et lin)

Régler le contrôle de vapeur à [picto]. Maintenez le bouton vapeur appuyé.

Nb : Ne pas utiliser cette fonction continuellement afin d'éviter que de l'eau coule sur votre linge.

### 5 • Défroissage vertical (Réglage de la température sur la pos. ●●●)

Pour défroisser des vêtements suspendus, des tentures, etc., tenir le fer dans une position verticale et appuyer sur le bouton de jet de vapeur.

**Éviter un contact entre la semelle chaude et les tissus sensibles.**

Un jet de vapeur horizontal et un jet de vapeur vertical (D3) sont aussi possibles lorsque le curseur

## AUTRES FONCTIONS

### 1 • L'auto-nettoyage prolonge la durée de vie du fer

La fonction Anti-calc élimine par rinçage les saletés et les particules de calcaire de la chambre de vapeur.

### 2 • Mode de fonctionnement

- Remplir le réservoir jusqu'au repère max. et chauffer le fer à repasser à la température max.
- Débrancher l'appareil
- Tenir le fer dans une position horizontale au-dessus d'un évier. Tirer vers le haut pour retirer la valve anticalcaire. Après quelques secondes, l'eau sort également de la semelle et élimine par rinçage les saletés et les particules de calcaire de la chambre de vapeur.
- Remettre en place la valve anti-calcaire en position ☞.
- Brancher l'appareil et faire chauffer le fer une nouvelle fois.
- Attendre l'évaporation de l'eau résiduelle.
- Débrancher l'appareil et le laisser refroidir complètement.
- La semelle refroidie peut être essuyée avec un chiffon humide.

Nous recommandons de procéder à un auto-nettoyage environ toutes les 2 semaines. En cas d'une eau fortement calcaire, il est conseillé de

## APRÈS LE REPASSAGE

- Débrancher l'appareil, vider l'eau du réservoir et régler le curseur de réglage de la vapeur sur ☞. Laisser ensuite refroidir le fer pendant une heure minimum.

## NETTOYAGE ET ENTRETIEN

Après refroidissement d'1h minimum, vous pourrez essuyer le fer à repasser et la semelle refroidis avec un chiffon humide ou une éponge.

de réglage de la vapeur est réglé sur ☞. L'intervalle entre les jets de vapeur devrait correspondre à environ 4 secondes.

**Important: Ne jamais orienter le jet de vapeur sur des personnes et des animaux.**



### 6 • Fonction spray (D4)

Pour humidifier des plis tenaces, appuyer sur la touche spray (Ⓜ).

faire un nettoyage hebdomadaire.

### 3 • Nettoyer la valve anti-calcaire (une fois par mois)

- Débranchez le fer et videz le réservoir d'eau.
- Pour enlever la valve anticalcaire, ouvrez le couvercle du réservoir d'eau et tirez sur la valve près du contrôle de la vapeur.
- Faites tremper la valve pendant 4 heures dans un verre d'eau avec du jus de citron.
- Rincez la valve sous le robinet.
- Remplacez la valve en la poussant jusqu'à ce que vous entendiez un dé clic.

**Faites attention !**

**Ne touchez jamais l'extrémité de la valve.**

### 4 • Fonction Auto-Off (selon le modèle)

- Si le fer à repasser reste inactif plus de 8 minutes sur son talon ou plus de 30 secondes à plat, le système électronique du produit coupe automatiquement l'alimentation électrique du fer. Le fer va donc arrêter de chauffer et le voyant auto off va se mettre à clignoter. Pour redémarrer le fer, le secouer d'avant en arrière jusqu'à ce que le voyant arrête de clignoter.
- Attendre que le voyant de régulation s'éteigne pour pouvoir réutiliser le produit.

- Ne jamais enrouler le câble autour de la semelle chaude.
- Ranger le fer en position verticale sur le talon et enrouler le cordon séparément.

**Interdiction d'utiliser de produits de nettoyage et d'objets tranchants ou abrasifs pour nettoyer la semelle.**

## Y-A-T-IL UN PROBLÈME AVEC VOTRE FER ?

PROBLÈMES	CAUSES POSSIBLES	SOLUTIONS
<b>De l'eau fuit des orifices de la semelle.</b>	Vous utilisez de la vapeur alors que le fer n'est pas assez chaud.	Attendez que l'indicateur lumineux s'éteigne.
	Vous utilisez le bouton jet de vapeur trop souvent.	Attendez quelques secondes entre chaque utilisation.
	Vous avez placé le fer horizontalement sans avoir vidé le réservoir d'eau et réglé le cadran de contrôle de la vapeur sur ☞.	Reportez-vous au chapitre « Après le repassage ».
	La température du fer est trop basse et ne permet pas la formation de vapeur.	Orientez le thermostat sur la zone de vaporisation (de deux points à trois points).
<b>Le fer fuit dès que vous commencez à repasser.</b>	Vous avez enlevé la valve anti-calcaire pour remplir votre fer.	N'enlevez pas la valve anti-calcaire pour remplir le réservoir.
	Le cadran de contrôle de la vapeur n'est pas réglé sur ☞ lorsque vous remplissez le réservoir d'eau.	Veillez à ce que le cadran de contrôle de la vapeur soit réglé sur ☞ lorsque vous remplissez le réservoir d'eau.
<b>Une décharge brune provenant de la semelle tache le vêtement.</b>	Vous utilisez des détartrants chimiques.	Ne versez pas d'agent détartrant dans le réservoir d'eau.
	Vous n'utilisez pas le bon type d'eau.	Réalisez un auto-nettoyage et reportez-vous au paragraphe « Quelle eau utiliser ? ».
	Des fibres textiles se sont accumulées dans les orifices de la semelle et sont en train de brûler.	Nettoyez la chambre de vapeur et la semelle avec une éponge humide. Aspirez régulièrement les orifices de la semelle.
<b>La semelle est sale ou marron et peut tacher les vêtements.</b>	Vous utilisez de l'amidon.	Nettoyez la semelle comme indiqué ci-dessus. Pulvérisez l'amidon sur l'envers du vêtement à repasser.
	Votre linge n'a pas été rincé suffisamment ou vous repassez un nouveau vêtement avant de l'avoir lavé.	Veillez à ce que votre linge soit suffisamment rincé pour éliminer les dépôts de savon éventuels ou les produits chimiques présents sur les vêtements neufs.
	Vous n'utilisez pas le bon type d'eau.	Reportez-vous au paragraphe « Quelle eau utiliser ? ».

PROBLÈMES	CAUSES POSSIBLES	SOLUTIONS
<b>Votre fer produit peu ou pas de vapeur.</b>	Le réservoir d'eau est vide.	Remplissez-le.
	La valve anti-calcaire est sale.	Nettoyez la valve anti-calcaire. Reportez-vous au paragraphe « Nettoyer la valve anti-calcaire ».
	Votre fer est bouché avec du tartre.	Nettoyez la valve anti-calcaire et la chambre de vapeur. Reportez-vous aux paragraphes « Nettoyer la valve anti-calcaire » et « L'auto-nettoyage ».
	Votre fer a été utilisé trop longtemps en mode repassage à sec.	Nettoyez la chambre de vapeur. Reportez-vous au paragraphe « L'auto-nettoyage ».
<b>The soleplate is scratched or damaged.</b>	Vous avez placé votre fer sur un support métallique ou vous avez repassé sur des fermetures à glissière ou des boutons-pressions métalliques.	Posez toujours votre fer sur le repose-fer lorsque vous ne l'utilisez pas. Ne repassez pas sur des fermetures à glissière ou des boutons-pressions métalliques.
<b>Le fer produit de la vapeur dès que le réservoir d'eau a été rempli.</b>	Le cadran de contrôle de la vapeur n'est pas réglé sur ☞.	Veillez à ce que le cadran de contrôle de la vapeur soit réglé sur ☞.
	Le réservoir d'eau est trop rempli.	Ne dépassez pas le niveau maximum pour le remplissage.
<b>Le pulvérisateur ne pulvérise pas d'eau.</b>	Le réservoir d'eau n'est pas assez rempli.	Ajoutez de l'eau dans le réservoir jusqu'au niveau maximum.

Si vous n'arrivez pas à déterminer la cause d'un défaut, vous pourrez vous adresser à un service après-vente officiel agréé ROWENTA. Vous trouverez les adresses à la liste du service après-vente jointe.

Vous trouverez d'autres conseils et astuces sur notre page d'accueil: [www.rowenta.com](http://www.rowenta.com)



## SICHERHEITSHINWEISE

- Bitte lesen Sie diese Gebrauchsanweisung aufmerksam durch und heben Sie sie auf.
  - Das Bügeleisen darf nicht unbeaufsichtigt gelassen werden, während es an das Versorgungsnetz angeschlossen ist und solange es nicht abgekühlt ist (etwa eine Stunde).
  - Das Bügeleisen muss auf einer ebenen stabilen Oberfläche benutzt und abgestellt werden.
  - Wenn das Bügeleisen auf die Abstellvorrichtung gestellt wird, ist sicherzustellen, dass die Fläche, auf der die Abstellvorrichtung steht, stabil ist.
  - Der Stecker muss aus der Steckdose gezogen werden, bevor der Wasserbehälter mit Wasser gefüllt oder entleert wird, sowie bei der Reinigung und nach jeder Benutzung des Bügeleisens.
  - Kinder dürfen nicht mit dem Gerät spielen.
  - Stellen Sie sicher dass das Bügeleisen und die Anschlussleitung außerhalb der Reichweite von Kindern unter 8 Jahren ist, wenn es angeschlossen ist oder abkühlt.
  - Dieses Gerät kann von Kindern ab 8 Jahren und darüber, sowie von Personen mit verringerten physischen, sensorischen oder mentalen Fähigkeiten oder Mangel an Erfahrung und Wissen benutzt werden, wenn sie beaufsichtigt werden oder bezüglich des sicheren Gebrauchs des Gerätes unterwiesen wurden und die daraus resultierenden Gefahren verstehen. Die Reinigung und Benutzerwartung dürfen nicht von Kindern ohne Beaufsichtigung durchgeführt werden.
  - Das Gerät darf nicht benutzt werden, wenn es heruntergefallen ist und sichtbare Anzeichen von Beschädigungen aufweist oder undicht ist. Nehmen Sie das Gerät nicht selbst auseinander, sondern bringen Sie es zu Ihrer eigenen Sicherheit stets zu einer zugelassenen Kundendienststelle.
  - Falls die Anschlussleitung beschädigt ist, lassen Sie sie aus Sicherheitsgründen sofort von einer zugelassenen Kundendienststelle ersetzen.
-  • Mit diesem Symbol gekennzeichnete Flächen und die Sohle des Bügeleisens können sehr heiß werden. Die heiße Sohle nie berühren und das Bügeleisen immer abkühlen lassen, bevor Sie es wegräumen.

## WICHTIGE HINWEISE

- Die Spannung Ihrer Elektroinstallation muss der Spannung des Bügeleisens (220 - 240 V) entsprechen. Das Bügeleisen muss unbedingt an einer geerdeten Steckdose angeschlossen werden. Ein fehlerhafter Anschluss kann zu irreparablen Schäden am Bügeleisen führen und setzt die Garantie außer Kraft.
- Falls Sie ein Verlängerungskabel verwenden, vergewissern Sie sich, dass es entsprechend der Leistung des Gerätes ausgelegt ist und über einen bipolaren Stecker mit Erdleiter verfügt. Es muss so liegen, dass sich keine Stolperfalle bildet.
- Ziehen Sie nie den Stecker am Netzkabel aus der Steckdose.
- Das Bügeleisen, die Zuleitung oder den Stecker nie in Wasser oder eine andere Flüssigkeit tauchen!
- Zuleitung nicht mit heißen Teilen des Gerätes in Berührung kommen lassen und nicht über scharfe Kanten ziehen oder legen. Zuleitung nicht herunterhängen lassen.
- Das Gerät gibt Dampf ab, der zu Verbrennungen führen kann, besonders wenn Sie auf einer Ecke des Bügelbretts bügeln. Richten Sie den Dampfstrahl nie auf Personen oder Tiere. Bügeln Sie keine am Körper befindliche Kleidung.
- Jeder Eingriff, außer der im Haushalt üblichen Reinigung und Wartung durch den Kunden, muss durch den Kundendienst erfolgen.
- Die Sicherheit dieses Gerätes entspricht den gültigen technischen Bestimmungen und Normen (elektromagnetische Verträglichkeit, Niederspannung, Umweltverträglichkeit).
- Dieses Produkt ist ausschließlich für den Haushaltsgebrauch in geschlossenen Räumen konzipiert.
- Bei unsachgemäßer oder der Gebrauchsanleitung zuwiderlaufender Benutzung übernimmt der Hersteller keine Haftung und die Garantie erlischt.

### Vor dem ersten Gebrauch

Während der ersten Anwendungen kann es zu einer leichten Rauch- und unschädlichen Geruchsentwicklung kommen, wobei in geringem Ausmaß Partikel austreten. Diese Erscheinung wirkt sich nicht hinsichtlich der Verwendung des Geräts aus und verschwindet schnell.

### Welches Wasser dürfen Sie verwenden?

Leitungswasser kann verwendet werden. Wenn das Wasser sehr hart ist (Härte über 30°f oder 17°dH oder 21°e), empfehlen wir eine Mischung aus 50 % Leitungswasser und 50 % entmineralisiertem Wasser.

Achten Sie darauf, kein Wasser mit Zusatzstoffen zu verwenden (z.B. Stärke, Bügelwasser, Duft, aromatische Substanzen, Weichmacher usw.), sowie kein Wasser aus Vorratsbehältern oder Kondenswasser (z.B. von Kondensationstrocknern), das die Dampffunktion der Bügelsohle dauerhaft beschädigen kann.

Verwenden Sie keine Produkte zum Entfernen von Kalkablagerungen, da dies zu Schäden an der Verkleidung der Dampfkammer und somit zu einer Beeinträchtigung des Dampfstroms führen kann.

**Bitte keine Kalkschutzmittel verwenden. Diese können die Verkleidung des Dampfschlauchs angreifen und so den Dampfausstoß beeinträchtigen.**

## BITTE BEWAHREN SIE DIESE GEBRAUCHSANWEISUNG AUF.



### Denken Sie an den Schutz der Umwelt!

① Ihr Gerät enthält wertvolle Rohstoffe, die wiederverwendet werden können.

➤ Geben Sie Ihr Gerät deshalb bei einer Sammelstelle Ihrer Stadt oder Gemeinde ab.

## BESCHREIBUNG DES GERÄTES **A**

1. Sprühtaste
  2. Dampfstoßtaste
  3. Dampfgregler
  4. Temperaturleuchte
  5. Temperaturregler
  6. Einfüllklappe
  7. Spraydüse
  8. Stromkabel
  9. Kabelausgang
  10. Wasserbehälter mit Anzeige der max. Füllhöhe
  11. Bügelsohle
  12. Auto-Off-Anzeige\*
  13. Entnehmbare Kalkschutzdüse
- \*je nach Modell

## VOR DEM GEBRAUCH

### Entfernen Sie zunächst den Sohlenschutz des Bügeleisens.

Anfänglich kann es zu leichter Rauch- und Geruchsentwicklung kommen, die sich jedoch rasch legt.

Um mögliche Produktionsrückstände aus der Bügelsohle zu entfernen ist es empfehlenswert, den Dampfausstoß mindestens eine Minute lang zu betätigen, nachdem das Bügeleisen befüllt wurde und es aufheizt.

## BEFÜLLUNG DES WASSERBEHÄLTERS **B**



**Vor der Befüllung des Wasserbehälters den Netzstecker des Gerätes ziehen und den Dampfgregler auf Position ☞ stellen.**

maximalen Füllhöhenmarkierung. (⊕). Entfernen Sie niemals zum Füllen des Behälters die Kalkschutzdüse.

Öffnen Sie die Einfüllklappe, halten Sie das Bügeleisen schräg und füllen Sie es mit Wasser bis zur

**Tip: Sprühen Sie Wäschestärke ausschließlich auf die Rückseite der zu bügelnden Stoffe.**

## EINSTELLUNG DER BÜGELTEMPERATUR C

Kennzeichnung der Stoffe	Gewebeart	Temperatureinstellung
	Synthetische Fasern wie z. B. Viskose, Polyester	●
	Seide, Wolle	● ●
	Baumwolle, Leinen	● ● ●

Stellen Sie die Bügeltemperatur über den Temperaturregler (5) entsprechend der Gewebeart ein. Wir empfehlen Ihnen, die Hinweise in der nachstehenden Tabelle zu beachten. Die Temperaturleuchte leuchtet auf und zeigt so an, dass die Bügelsole aufheizt. Wenn die Temperaturleuchte (4) erlischt, ist die gewünschte Temperatur erreicht.

**Bitte beachten Sie: Beim Aufheizen**

**eines kalten Bügeleisens bitte warten, bis die Temperaturleuchte zum zweiten Mal erloschen ist. Erst dann wurde die eingestellte Temperatur erreicht.**

**Tipp: Das Bügeleisen braucht mehr Zeit zum Abkühlen als zum Aufheizen. Daher ist es empfehlenswert, mit dem Bügeln empfindlicherer Stoffen bei der niedrigsten Temperatur zu beginnen.**

## BÜGELN UND DAMPFFUNKTIONEN D

### 1 • Bügeln OHNE Dampf (D1)

Zum Bügeln ohne Dampf den Dampfgregler (3) auf ☞ stellen und die Temperatur je nach Gewebeart einstellen (Kennzeichnung ●, ●● oder ●●●).

### 2 • Bügeln MIT Dampf (D2)

Zum Bügeln mit Dampf muss der Temperaturregler über die Position ●● eingestellt werden. Die Dampfabgabe kann eingestellt werden, sodass entweder ☞ kein Dampf oder ☞ maximaler Dampf erzeugt wird.

Für einen maximalen Dampfausstoß ☞, empfehlen wir Ihnen, die Temperatureinstellung ●●● zu wählen.

### 3 • Bügeln und Dampfstoß (D3) (Temperatureinstellung auf der Pos. ●●●)

Drücken Sie die Dampfaste (2), um einen starken Dampfstoß zum Glätten von hartnäckigen Falten zu erhalten.

### 4 • Extra Dampfkraft (D4) (stellen Sie die Thermostatregelung auf „●●“ nur für Baumwolle und Leinen geeignet)

Stellen Sie die Dampfgelung auf [picto]. Halten Sie den Dampfknopf gedrückt. Halten Sie den Knopf weiterhin gedrückt und bügeln Sie.

Hinweis: Um zu verhindern, dass Wasser auf die Wäsche tropft, verwenden Sie nicht dauerhaft zusätzlichen Dampf.

### 5 • Entknittern mit Vertikaldampf (Temperatureinstellung auf Pos. ●●●)

Halten Sie das Bügeleisen senkrecht und drücken Sie mehrmals die Dampfstoßaste, um hängende Kleidungsstücke, Vorhänge usw. zu entknittern.

**Schützen Sie empfindliche Stoffe, indem Sie direkten Kontakt mit der heißen Bügelsole vermeiden.**

Ein waagrechter Dampfstoß und ein senkrechter Dampfstoß (D3) können auch ausgeführt werden, wenn der Temperaturregler auf ☞ eingestellt ist. Lassen Sie zwischen den Dampfstößen etwa 4 Sekunden verstreichen.

**Wichtig: Richten Sie den Dampfstoß niemals auf Personen oder Tiere.**



### 6 • Spray-Funktion (D4)

Zum Anfeuchten von hartnäckigen Falten, mehrfach die Spraytaste (1) drücken.

## WEITERE FUNKTIONEN

### 1 • Die automatische Reinigung sorgt für eine verlängerte Lebensdauer des Bügeleisens

Die Kalkschutzfunktion spült Verunreinigungen und Kalkablagerungen aus der Dampfkammer.

### 2 • Funktionsweise

- Befüllen Sie den Wasserbehälter bis zur Max.-Markierung und heizen Sie das Bügeleisen auf die Höchsttemperatur auf.
- Ziehen Sie den Netzstecker des Bügeleisens
- Halten Sie das Bügeleisen waagrecht über ein Spülbecken. Nach oben ziehen, um die Kalkschutzdüse abzubrechen. Nach einigen Sekunden werden die Verunreinigungen und Kalkablagerungen der Dampfkammer zusammen mit Wasser und Dampf aus der Sole gespült.
- Die Kalkschutzdüse wieder auf die Position ☞ stellen.
- Schließen Sie das Gerät erneut an und heizen Sie es erneut auf.
- Warten Sie, bis das restliche Wasser verdampft ist.
- Ziehen Sie den Netzstecker des Gerätes und lassen Sie es vollständig abkühlen.
- Wischen Sie die Bügelsole nach dem Abkühlen mit einem feuchten Tuch ab.

Führen Sie etwa alle 2 Wochen eine Selbstreinigung durch. Bei stark kalkhaltigem Wasser sollte die Reinigung einmal pro Woche durchgeführt werden.

## NACH DEM BÜGELN

- Ziehen Sie den Netzstecker des Bügeleisens, leeren Sie den Wasserbehälter und stellen Sie den Dampfgregler auf ☞. Lassen Sie das Bügeleisen dann mindestens eine Stunde lang abkühlen.
- Wickeln Sie das Stromkabel niemals um die heiße Bügelsole.
- Bewahren Sie das Bügeleisen senkrecht auf und wickeln Sie das Stromkabel separat auf.

## REINIGUNG UND INSTANDHALTUNG

Sobald das Bügeleisen abgekühlt ist (nach mind. 1 Stunde), können Sie das Gerät und die abgekühlte Bügelsole mit einem feuchten Tuch oder Schwamm abwischen.

### 3 • Reinigen der Kalkschutzdüse (einmal im Monat)

- Ziehen Sie den Stecker Ihre Bügeleisens aus der Steckdose und leeren Sie den Wasserbehälter.
- Öffnen Sie zum Entfernen der Kalkschutzdüse die Einfüllklappe des Wasserbehälters und ziehen Sie an der Düse in der Nähe des Dampfgreglers.
- Lassen Sie die Düse 4 Stunden lang in einem Glas mit Wasser und Zitronensaft einweichen.
- Spülen Sie die Düse unter dem Wasserhahn ab.
- Stecken Sie die Düse in das Gerät, bis sie hörbar einrastet.

**Vorsicht!**

**Berühren Sie niemals das Ende der Düse.**

**Das Bügeleisen wird nicht ohne Kalkschutzdüse funktionieren.**

### 4 • Automatische Abschaltung (je nach Modell)

- Wenn das Bügeleisen länger als 8 Minuten senkrecht aufgestellt ist oder länger als 30 Sekunden waagrecht steht, schaltet das elektronische System des Gerätes automatisch die Stromversorgung aus. Der Heizvorgang des Bügeleisens wird unterbrochen und die Auto-Off-Anzeige blinkt auf. Um das Bügeleisen wieder in Betrieb zu setzen, muss es lediglich leicht bewegt werden, bis die Anzeigelampe nicht mehr blinkt.
- Warten Sie, bis die Temperaturleuchte erlischt, um das Gerät erneut zu benutzen.

**Der Einsatz von Reinigungsmitteln, scharfen oder scheuernden Gegenständen zur Reinigung der Bügelsole ist untersagt.**

## GIBT ES EIN PROBLEM MIT IHREM BÜGELEISEN?

PROBLEME	MÖGLICHE URSACHEN	LÖSUNGEN
<b>Aus den Öffnungen der Sohle tritt Wasser.</b>	Die Dampffunktion wird bei nicht ausreichender Temperatur des Bügeleisens eingesetzt.	Warten Sie, bis die Anzeige erlischt.
	Sie benutzen die Dampfstoßtaste (Turbodampf) zu oft.	Warten Sie zwischen den Einsätzen jeweils einige Sekunden.
	Das Bügeleisen wurde waagrecht abgestellt, ohne dass der Wasserbehälter geleert wurde oder der Dampfregler wurde auf ☞ gestellt.	Beachten Sie das Kapitel „Aufbewahrung des Bügeleisens“.
	Die ausgewählte Temperatur ist zu niedrig, so dass kein Dampf erzeugt werden kann.	Stellen Sie den Temperaturregler auf den Dampfbereich (von zwei Punkten bis Max.).
<b>Das Bügeleisen läuft aus, sobald Sie mit dem Bügeln beginnen.</b>	Die Kalkschutzdüse wurde beim Befüllen des Bügeleisens abgenommen.	Entfernen Sie die Kalkschutzdüse nicht, wenn Sie den Wasserbehälter füllen.
	Der Dampfregler ist nicht auf ☞ eingestellt, wenn der Wasserbehälter aufgefüllt wird.	Achten Sie darauf, den Dampfregler auf ☞ einzustellen, wenn Sie den Wasserbehälter auffüllen.
<b>Aus der Bügelsohle tritt braune Flüssigkeit, die Flecken auf dem Kleidungsstück hinterlässt.</b>	Es wurden chemische Kalkentferner benutzt.	Geben Sie kein Entkalkungsmittel in den Wasserbehälter.
	Die eingesetzte Wasserart ist nicht richtig.	Führen Sie einen Selbstreinigungsvorgang durch und lesen Sie den Abschnitt „Welches Wasser dürfen Sie verwenden?“.
	Gewebefasern, die sich in den Öffnungen der Sohle angesammelt haben, verbrennen.	Reinigen Sie die Dampfkammer und die Bügelsohle mit einem feuchten Schwamm. Saugen Sie die Öffnungen der Bügelsohle regelmäßig ab.

PROBLEME	MÖGLICHE URSACHEN	LÖSUNGEN
<b>Die Bügelsohle ist verschmutzt oder braun und könnte Flecken auf Ihren Kleidungsstücken hinterlassen.</b>	Es wurde Wäschestärke verwendet.	Reinigen Sie die Bügelsohle wie weiter oben angegeben. Sprühen Sie Wäschestärke auf die Rückseite des zu bügelnden Kleidungsstücks.
	Ihre Wäsche ist nicht gründlich genug ausgespült worden oder Sie haben ein neues Kleidungsstück gebügelt, das noch nicht gewaschen wurde.	Achten Sie darauf, dass Ihre Wäsche gründlich genug ausgespült wurde, um mögliche Seifenreste oder chemische Stoffe auf neuen Kleidungsstücken zu entfernen.
	Die eingesetzte Wasserart ist nicht richtig.	Beachten Sie den Abschnitt „Welches Wasser sollten Sie verwenden?“.
<b>Es wird kein oder nur unzureichend Dampf erzeugt.</b>	Der Wasserbehälter ist leer.	Füllen Sie ihn auf.
	Die Kalkschutzdüse ist verschmutzt.	Reinigen Sie die Kalkschutzdüse. Beachten Sie den Abschnitt „Reinigung der Kalkschutzdüse“.
	Das Bügeleisen ist mit Kalk verstopft.	Reinigen Sie die Kalkschutzdüse und die Dampfkammer. Beachten Sie die Abschnitte „Reinigung der Kalkschutzdüse“ sowie „Selbstreinigungsfunktion“.
<b>Die Bügelsohle ist verkratzt oder beschädigt.</b>	Ihr Bügeleisen wurde zu lange im Trockenbügelmodus eingesetzt.	Reinigen Sie die Dampfkammer. Beachten Sie den Abschnitt „Selbstreinigungsfunktion“.
	Ihr Bügeleisen wurde auf einer metallischen Unterlage abgestellt oder Sie haben über Reißverschlüsse oder metallische Druckknöpfe gebügelt.	Stellen Sie Ihr Bügeleisen stets auf der Bügeleisenablage ab, wenn Sie es nicht benutzt wird. Bügeln Sie nicht über Reißverschlüsse oder metallische Druckknöpfe.
<b>Das Bügeleisen erzeugt Dampf, sobald der Wasserbehälter befüllt wurde.</b>	Der Dampfregler ist nicht auf ☞ eingestellt.	Achten Sie darauf, den Dampfregler auf ☞ einzustellen.
	Der Wasserbehälter ist zu voll.	Befüllen Sie den Behälter höchstens bis zur max. Füllhöhe.
<b>Die Sprühfunktion versprüht kein Wasser.</b>	Der Wasserbehälter ist nicht ausreichend gefüllt.	Füllen Sie Wasser in den Tank nach, bis die max. Füllhöhe erreicht ist.

Wenn Sie die Ursache für eine Störung nicht finden können, wenden Sie sich bitte an ein offiziell zugelassenes ROWENTA-Servicecenter. Die Adressen sind im beigelegten Kundendienstheft aufgeführt. Weitere Tipps und Tricks finden Sie auf unserer Homepage: [www.rowenta.com](http://www.rowenta.com)

## Recomendações de segurança importantes

- Leia atentamente o manual de instruções antes da primeira utilização do aparelho. Este produto destina-se apenas ao uso doméstico no interior. Uma utilização não conforme ao manual de instruções, liberta a marca de qualquer responsabilidade.
- Nunca desligue o aparelho puxando pelo cabo de alimentação. Desligue sempre o aparelho da corrente antes de encher ou lavar o depósito da água, antes de limpar o aparelho, e após cada utilização.
- O aparelho deve ser utilizado e colocado sobre uma superfície plana, estável e resistente ao calor. Quando colocar o ferro na base de repouso do ferro, certifique-se de que a superfície onde o coloca é estável.
- Este aparelho não foi concebido para ser utilizado por pessoas (incluindo crianças) cujas capacidades físicas, sensoriais ou mentais se encontram reduzidas, ou por pessoas com falta de experiência ou conhecimento, a não ser que tenham sido devidamente acompanhadas e instruídas sobre a correcta utilização do aparelho, pela pessoa responsável pela sua segurança.
- É importante vigiar as crianças por forma a garantir que as mesmas não brinquem com o aparelho.
- Este aparelho pode ser utilizado por crianças a partir dos 8 anos de idade e por pessoas sem experiência e conhecimentos ou com capacidades físicas, sensoriais ou mentais reduzidas, se tiverem recebido formação e supervisão relativamente à utilização do aparelho de forma segura e compreendam os perigos envolvidos. As crianças não devem utilizar o aparelho como brinquedo. As tarefas de limpeza e manutenção não devem ser efetuadas por crianças sem supervisão. Mantenha o ferro de engomar e o respetivo cabo de alimentação fora do alcance das crianças com idade inferior a 8 anos, sempre que o aparelho se encontrar ligado ou a arrefecer.



- As superfícies do seu aparelho podem atingir temperaturas muito elevadas durante o funcionamento, o que pode provocar queimaduras. Não toque nas superfícies quentes do aparelho (peças metálicas acessíveis e peças plásticas adjacentes às peças metálicas).
- Nunca deixe o aparelho sem vigilância quando está

ligado à corrente. Antes de arrumar o aparelho, depois de estar desligado da tomada, aguarde até arrefecer (cerca de 1 hora).

- O aparelho não deve ser utilizado se tiver caído ao chão, se apresentar danos visíveis, fugas ou se de alguma forma estiver a funcionar incorrectamente. Não tente desmontar o aparelho: este deve ser examinado por um Serviço de Assistência Técnica autorizado para evitar situações de perigo.
- O ferro só deve ser utilizado com a base fornecida (para ferros de engomar sem fios).
- Verifique se o cabo de alimentação apresenta sinais de desgaste ou danos antes da utilização. Se o cabo de alimentação se encontrar de alguma forma danificado, deverá ser substituído por um Serviço de Assistência Técnica autorizado para evitar qualquer situação de perigo para o utilizador.

- O ferro deve ser sempre pousado em cima da base de apoio e nunca na vertical (para ferros de engomar sem fios).
- O ferro bem como a respectiva base de apoio devem ser utilizados e colocados sobre uma superfície estável. Quando colocar o ferro sobre a respectiva base de apoio, certifique-se de que a superfície onde o colocou é estável.
- Para sua segurança, este aparelho está em conformidade com todos os regulamentos aplicáveis (Directiva sobre baixa tensão, Compatibilidade Electromagnética, Ambiente, etc).
- O seu ferro a vapor é um aparelho eléctrico: deve ser usado em condições normais de utilização, tendo sido concebido exclusivamente para um uso doméstico.
- Ligue sempre o seu ferro a vapor:
  - a um circuito eléctrico com uma tensão entre 220 V e 240 V, com uma tomada eléctrica com condutor de terra. A ligação a um circuito com uma tensão inadequada pode causar danos irreparáveis no aparelho e invalidará a sua garantia. Se estiver a utilizar uma extensão eléctrica, certifique-se de que é do tipo bipolar (16A) com condutor de terra.
- Desenrole completamente o cabo de alimentação antes de o ligar a uma tomada com condutor de terra.
- A base do ferro pode atingir temperaturas extremamente elevadas e provocar queimaduras: não toque na mesma. Nunca toque no cabo eléctrico com a base do ferro.
- O seu aparelho emite vapor, que pode provocar queimaduras. Manuseie sempre o ferro com cuidado, especialmente quando engomar na vertical.
- Nunca direcione o vapor para pessoas ou animais.
- Nunca coloque o ferro a vapor dentro de água ou qualquer outro líquido. Nunca o coloque sob uma torneira a correr.
- A ficha deve ser desligada da tomada antes de encher o depósito com água.

### Antes da primeira utilização

Aquando das primeiras utilizações, pode ocorrer libertação de fumo, um odor não nocivo e uma ligeira expulsão de partículas. Este fenómeno não tem qualquer consequência e desaparecerá rapidamente.

### Que água se pode utilizar?

É possível utilizar água da torneira. Se a água for muito dura (dureza superior a 30°f ou 17°DH ou 21°e), recomendamos uma mistura de 50% de água da torneira e 50% de água desmineralizada.

Não utilize água com aditivos (como amido, água para engomar, perfume, substâncias aromáticas, amaciador, etc.), nem água de baterias ou água de condensação (por exemplo, dos secadores de roupa por condensação), que podem danificar permanentemente a função de vapor da base.

Não utilize produtos anticalcário, pois podem danificar o revestimento da câmara de vapor e prejudicar o débito de vapor.

Não utilize produtos anticalcários, estes podem danificar o revestimento da câmara de vapor e deteriorar o débito de vapor.

## GUARDE ESTE MANUAL DE INSTRUÇÕES PARA FUTURAS UTILIZAÇÕES



### Protecção do meio ambiente em primeiro lugar!

- ① O seu aparelho contém materiais que podem ser recuperados ou reciclados.
- ② Entregue-o num ponto de recolha para possibilitar o seu tratamento.

## DESCRIÇÃO DO APARELHO **A**

- |                                      |  |
|--------------------------------------|--|
| 1. Comando do spray                  | 9. Saída do cabo   |
| 2. Botão do jato de vapor            | 10. Reservatório de água com indicação do nível de enchimento máximo |
| 3. Cursor de regulação do vapor      | 11. Base   |
| 4. Indicador luminoso da temperatura | 12. Indicador luminoso auto-off*                                     |
| 5. Comando do termostato             | 13. Válvula amovível anticalcário                                    |
| 6. Orifício de enchimento            | *Consoante o modelo  |
| 7. Spray                             |  |
| 8. Cabo de alimentação               |  |

## ANTES DA UTILIZAÇÃO

**Em primeiro lugar, retirar a proteção da base.**

Pode ocorrer uma ligeira libertação de fumos e odores, que serão breves.

É aconselhável proceder a uma libertação de vapor durante, pelo menos, um minuto após o enchimento e quando o ferro aquece para eliminar eventuais resíduos de fabrico da base.

## ENCHER O RESERVATÓRIO DE ÁGUA **B**

**Antes do enchimento do reservatório de água, desligue o aparelho e ajuste o cursor de regulação do vapor na posição ☞.**

máxima do nível de água. (Ⓜ). Nunca remova a válvula anticalcário ao encher o depósito.

**Conselho útil: Vaporizar apenas o amido no avesso do tecido a engomar.**

Abra a tampa de entrada, coloque o ferro numa posição inclinada e encha com água até à marca

## REGULAR A TEMPERATURA DE ENGOMAR **C**

Etiqueta dos tecidos	Tipo de tecido	Termóstato
	Fibras sintéticas, por exemplo viscose, poliéster	●
	Seda, lã	● ●
	Algodão, linho	● ● ●

Regule a temperatura de engomar com o comando do termostato (Ⓢ), em função do tipo de tecido. Recomendamos que consulte o quadro acima. O indicador luminoso de regulação da temperatura acende, indicando que a base está quente. Quando o indicador luminoso de regulação (Ⓢ) se apagar, atingiu a temperatura desejada.

**Tenha em consideração o que**

**se segue: ao aquecer um ferro de engomar frio, guarde que o indicador luminoso de controlo se apague pela segunda vez. Só nesse momento é que atinge a temperatura regulada.**

**Conselho útil: Como o período de arrefecimento do ferro é mais longo do que o período de aquecimento, recomendamos que passe primeiro os tecidos delicados à temperatura mínima.**

## ENGOMAR E FUNÇÕES DE VAPOR **D**

### 1 • Engomar SEM vapor (D1)

Para engomar sem vapor, ajustar o cursor de regulação do vapor (Ⓢ) em ☞ e regular a temperatura em função do tipo de tecido (símbolos ●, ●● ou ●●●).

### 2 • Engomar COM vapor (D2)

Para engomar com vapor, o botão de regulação do termostato deve estar acima da posição ●●. O fluxo de vapor pode ser ajustado para ☞ “sem vapor” ou ☞ “fluxo máximo de vapor”.

Para o débito máximo de vapor ☞, recomendamos que regule a temperatura a ●●●.

### 3 • Engomar com jato de vapor (D3) (Regulação da temperatura na posição. ●●●)

Para eliminar os vincos mais persistentes com um jato de vapor poderoso, prima o botão do vapor (Ⓢ).

**4 • Jato de vapor adicional (D4) (regule o controlo do termostato para “●●●”, apenas adequado para algodão e linho)** Regule o controlo do vapor para [picto]. Mantenha pressionado o botão de vapor. Continue a pressionar e a engomar.

NB: para evitar gotas de água na roupa, não utilize o vapor adicional de forma continua.

### 5 • Engomar na vertical (Regulação da temperatura na posição. ●●●)

Para engomar peças de roupa penduradas, cortinas, etc., segurar o ferro numa posição vertical e premir o botão do jato de vapor.

**Evitar contacto entre a base quente e os tecidos delicados.**

Também é possível lançar um jato de vapor horizontal e um jato de vapor vertical (D3) quando o cursor de regulação do vapor for ajustado

## OUTRAS FUNÇÕES

### 1 • A autolimpeza prolonga a vida útil do ferro

A função Anti-calc elimina por enxaguamento a sujidade e as partículas de calcário da câmara de vapor.

### 2 • Modo de funcionamento

• Encher o reservatório até ao indicador max. e aquecer o ferro de engomar à temperatura max.

• Desligar o aparelho

• Manter o ferro numa posição horizontal por cima de um lava-louça. Puxar para cima para retirar o válvula anticalcário. Após alguns segundos, a água sai igualmente da base e elimina por enxaguamento a sujidade e as partículas de calcário da câmara de vapor.

• Voltar a colocar o válvula anticalcário ☞.

• Ligar o aparelho e aquecer o ferro novamente.

• Aguardar a evaporação da água residual.

• Desligar o aparelho e deixá-lo arrefecer por completo.

• A base fria pode ser limpa com um pano húmido.

Recomendamos que proceda a uma autolimpeza a cada 2 semanas. Em caso de uma água extremamente calcária, é aconselhável fazer uma limpeza semanal.

## APÓS ENGOMAR

• Desligar o aparelho, esvaziar a água do reservatório e regular o cursor de regulação do vapor para ☞. Depois deixe o ferro arrefecer durante, pelo menos, uma hora.

## LIMPEZA E MANUTENÇÃO

Após arrefecimento de 1h, no mínimo, poderá limpar o ferro de engomar e a base arrefecidos com um pano húmido ou uma esponja.

para ☞. O intervalo entre os jatos de vapor deveria corresponder a, aproximadamente, 4 segundos.

**Importante: Nunca orientar o jato de vapor para pessoas e animais.**



### 6 • Função spray (D4)

Para humedecer os vincos persistentes, prima na tecla spray (Ⓢ).

### 3 • Limpar a válvula anticalcário (uma vez por mês)

• Desligue o seu ferro e esvazie o depósito de água.

• Para remover a válvula anticalcário, abra a tampa do depósito de água e puxe a válvula junto ao controlo do vapor.

• Mergulhe a válvula num copo de água com sumo de limão durante 4 horas.

• Lave a válvula debaixo da torneira.

• Insira a válvula na posição, empurrando-a até ouvir um clique.

**Cuidado!**

**Nunca toque na extremidade da válvula.**

**O ferro não funcionará sem a válvula anticalcário.**

### 4 • Função Auto-Off (consoante o modelo)

• Se o ferro de engomar permanecer inativo mais de 8 minutos no seu descanso ou mais de 30 segundos plano, o sistema elétrico do produto corta automaticamente a alimentação elétrica do ferro. Portanto, o ferro vai aquecer e o indicador luminoso auto-off começa a piscar. Para reiniciar o ferro, movê-lo para a frente e para trás até que o indicador luminoso pare de piscar.

• Aguarde que o indicador luminoso de regulação se apague para poder reutilizar o aparelho.

• Nunca enrolar o cabo à volta da base quente.

• Guardar o ferro na posição vertical no descanso e enrolar o cabo separadamente.

**Não utilizar produtos de limpeza e objetos cortantes ou abrasivos para limpar a base.**

## O SEU FERRO TEM UM PROBLEMA?

PROBLEMAS	CAUSAS POSSÍVEIS	SOLUÇÕES
<b>Sai água pelos orifícios da base.</b>	Utiliza o vapor quando o ferro não está suficientemente quente.	Aguarde que o indicador luminoso se apague.
	Está a utilizar com demasiada frequência o botão para acionar o vapor (vapor turbo).	Aguarde alguns segundos entre cada utilização.
	Colocou o ferro horizontalmente sem ter esvaziado o reservatório de água ou regulado o painel de controlo do vapor para ☞.	Consulte o capítulo "Arrumação do ferro".
	A temperatura selecionada é demasiado baixa e não permite a formação de vapor.	Coloque o termostato na faixa de vapor (de dois pontos ao máximo).
<b>O ferro tem uma fuga desde que começou a engomar.</b>	Retirou a válvula anticalcário para encher o seu ferro.	Não retire a válvula anticalcário para encher o reservatório.
	O painel de controlo do vapor não está regulado para ☞ quando enche o reservatório de água.	Certifique-se de que o painel de controlo do vapor está regulado para ☞ quando encher o reservatório de água.
<b>Uma descarga castanha proveniente da base mancha a roupa.</b>	Está a utilizar descalcificantes químicos.	Não deite agentes descalcificantes no reservatório de água.
	Não está a utilizar um bom tipo de água.	Proceda a uma autolimpeza e consulte o capítulo "Que água devo utilizar?"
	Acumularam-se fibras têxteis nos orifícios da base e estão a queimar-se.	Limpe a câmara do vapor e a base com uma esponja húmida. Aspire regularmente os orifícios da base.
<b>A base está suja ou castanha e pode manchar as roupas.</b>	Utiliza amido.	Limpe a base conforme indicado acima. Pulverize o amido no avesso da roupa a engomar.
	A sua roupa não foi suficientemente enxaguada ou está a engomar uma peça de roupa nova antes de a ter lavado.	Certifique-se de que a sua roupa está suficientemente enxaguada para eliminar os eventuais depósitos de detergente ou os produtos químicos presentes nas roupas novas.
	Não está a utilizar um bom tipo de água.	Consulte o parágrafo "Que água utilizar?"

PROBLEMAS	CAUSAS POSSÍVEIS	SOLUÇÕES
<b>O seu ferro produz pouco ou nenhum vapor.</b>	O reservatório da água está vazio.	Encha-o.
	A válvula anticalcário está suja.	Limpe a válvula anticalcário. Consulte o parágrafo "Limpar a válvula anticalcário".
	O seu ferro está obstruído com calcário.	Limpe a válvula anticalcário e a câmara do vapor. Consulte os parágrafos "Limpar a válvula anticalcário" e "Função autolimpeza".
	O seu ferro foi utilizado durante demasiado tempo em modo engomar a seco.	Limpe a câmara do vapor. Consulte o parágrafo "Função autolimpeza".
<b>A base está riscada ou danificada.</b>	Colocou o seu ferro sobre um suporte metálico ou engomou sobre fechos de correr ou botões de mola metálicos.	Coloque o seu ferro no descanso quando não o utilizar. Não engome sobre fechos de correr ou botões de mola metálicos.
<b>O ferro produz vapor desde que o reservatório de água foi cheio.</b>	O painel de controlo do vapor não está regulado para ☞.	Certifique-se de que o painel de controlo do vapor está regulado para ☞.
	O reservatório da água está demasiado cheio.	Não ultrapasse o nível máximo para o enchimento.
<b>O spray não pulveriza água.</b>	O reservatório da água não está suficientemente cheio.	Adicione água no reservatório até ao nível máximo.

Se não conseguir determinar a causa de uma anomalia, deverá dirigir-se a um Serviço de Assistência Técnica autorizado ROWENTA. Encontrará os endereços na lista do serviço pós-venda em anexo. Encontrará outros conselhos e dicas na nossa página de Internet: [www.rowenta.com](http://www.rowenta.com)

## Importantes recomendaciones de seguridad

- Lea atentamente las instrucciones de uso antes de utilizar por primera vez el aparato. Este aparato está pensado únicamente para su uso doméstico y en interiores. Un uso no conforme con las instrucciones de uso eximiría a la marca de cualquier responsabilidad
- No desconecte el aparato tirando del cable de alimentación. Desconecte el aparato: antes de llenar o aclarar el tanque de agua, antes de limpiar el aparato y después de cada uso.
- El aparato debe utilizarse y colocarse sobre una superficie plana, estable y resistente al calor. Cuando coloque la plancha en su soporte, asegúrese de que la superficie en la que se apoya es estable.
- Este aparato no está diseñado para que lo utilicen personas (incluidos niños) con minusvalía física, sensitiva o mental, o con falta de experiencia o conocimientos adecuados, a menos que una persona responsable de su seguridad les vigile o les instruya en el apropiado uso del aparato antes de ser utilizado.
- Los niños deberán estar vigilados para garantizar que no juegan con el aparato.
- Este aparato no ha sido diseñado para ser utilizado por personas (incluidos los niños) cuyas capacidades físicas, sensoriales o mentales sean reducidas, o por personas con falta de experiencia o de conocimientos, salvo si estas están supervisadas por una persona responsable de su seguridad o han recibido instrucciones relativas al uso del aparato. Los niños no han de jugar con el aparato. La limpieza y el mantenimiento de usuario no los han de llevar a cabo niños sin supervisión. Mantenga la plancha y su cable fuera del alcance de niños menores de 8 años mientras la plancha esté conectada o enfriándose.
- Las superficies de su aparato pueden alcanzar temperaturas muy altas cuando este está en funcionamiento, lo cual puede causar quemaduras. No toque las superficies calientes del aparato (partes metálicas accesibles y partes plásticas adyacentes a las partes metálicas).
- No deje nunca el aparato en marcha sin supervisión cuando esté conectado a la red eléctrica. Antes de guardar el aparato, una vez desconectado, por favor



espere hasta que se haya enfriado (aproximadamente 1 hora).

- El aparato no debe utilizarse en caso de haber sufrido una caída, si tiene daños visibles, fugas o si funciona de forma anormal. No intente desmontar su aparato: haga que lo examinen en un centro de servicio autorizado para evitar cualquier daño.
- La plancha sólo debe utilizarse con la base suministrada (para planchas inalámbricas).
- Compruebe que el cable de alimentación no presenta ningún daño antes de utilizarlo. Si el cable está dañado, debe reemplazarse en un centro de servicio autorizado para evitar cualquier daño.

- La plancha debe colocarse siempre sobre la base de recarga y nunca sobre su talón (para planchas inalámbricas)
- La plancha y su base correspondiente deben utilizarse y colocarse sobre una superficie estable. Al colocar la plancha sobre su base, asegúrese de que la superficie sobre la que reposa es estable.
- Para su seguridad, este aparato respeta las leyes y normativas aplicables (directivas de baja tensión, compatibilidad electromagnética, medio ambiente, etcétera).
- Su plancha de vapor es un aparato eléctrico: debe utilizarse bajo condiciones normales de uso. Está diseñada únicamente para su uso doméstico.
- Conecte su plancha de vapor:
  - a la corriente principal con un voltaje de entre 220 V y 240 V,
  - a una toma eléctrica con toma de tierra.
- Conectar el aparato a un voltaje erróneo puede causar daños irreparables e invalidará su garantía. Si utiliza un cable alargador, compruebe que es el correcto (16A) que cuenta con una toma de tierra y que está completamente extendido.
- Desenrolle completamente el cable antes de conectarlo a un enchufe con toma de tierra.
- La base de su plancha puede alcanzar temperaturas extremadamente altas y provocar quemaduras: no la toque.
  - No toque los cables de alimentación con la base de la plancha.
- Su aparato emite vapor, que puede provocar quemaduras. Maneje la plancha con cuidado, sobre todo cuando planche en posición vertical. No dirija el vapor hacia personas ni animales.
- No sumerja su plancha de vapor en agua ni en ningún otro líquido. No la coloque bajo un grifo.
- Desenchufe el cable antes de llenar el depósito de agua.

### Antes del primer uso

Durante los primeros usos, puede desprender humo, un olor inocuo y algunas partículas.

### ¿Qué tipo de agua se puede utilizar?

Puede utilizarse agua del grifo. Si el agua es muy dura (dureza por encima de 30°f, 17°DH o 21°e), recomendamos mezclar un 50 % de agua del grifo y un 50 % de agua destilada.

Ten cuidado de no utilizar agua que contenga aditivos (como almidón, agua de planchado, esencias, sustancias aromáticas, suavizante, etc.), ni agua procedente de baterías o de condensación (por ejemplo, de secadoras de condensación), ya que pueden producirse daños permanentes en la función de vapor de la suela.

No utilices productos descalcificantes, ya que podrían dañar el revestimiento de la cámara de vapor y, por lo tanto, afectar al flujo de vapor.

**Rogamos no utilice productos antical, puesto que pueden dañar el revestimiento de la cámara de vapor y deteriorar, en consecuencia, el caudal de vapor.**

## GUARDE ESTE MANUAL DE INSTRUCCIONES PARA FUTURAS REFERENCIAS



### ¡Contribuyamos a la protección del medio ambiente!

① Su aparato contiene un gran número de materiales aprovechables o reciclables.

② Entréguelo en un punto de recogida o, en su defecto, en un centro de servicio autorizado para que se lleve a cabo su tratamiento.

## DESCRIPCIÓN DEL APARATO **A**

- |                                  |  |
|----------------------------------|--|
| 1. Control del vaporizador       | 10. Depósito de agua con indicación de nivel máximo de llenado |
| 2. Botón chorro de vapor         | 11. Suela  |
| 3. Cursor de ajuste del vapor    | 12. Testigo de apagado automático "auto off"*                  |
| 4. Luz indicadora de temperatura | 13. Válvula antical extraíble                                  |
| 5. Control del termostato        | *Según el modelo   |
| 6. Ventanilla de llenado         |  |
| 7. Vaporizador                   |  |
| 8. Cable                         |  |
| 9. Salida del cable              |  |

## ANTES DE UTILIZAR EL APARATO

### Retirar en primer lugar la protección de la suela.

Puede que se desprenda un poco de humo y olores, efecto que desaparecerá rápidamente.

Se aconseja soltar vapor durante al menos un minuto después del llenado y cuando la plancha se haya calentado, con el fin de eliminar eventuales residuos de la fabricación de la suela.

## LLENAR EL DEPÓSITO DE AGUA







Antes de llenar el depósito de agua, desenchufar el aparato y poner el cursor de ajuste del vapor en la posición .



de nivel máximo. . Nunca retire la válvula antical llenando el depósito.

**Consejo útil: Rocíe almidón solamente en el anverso de la tela a planchar.**

Abra la tapa de entrada, sujete la plancha en posición inclinada y llénela de agua hasta la señal

## AJUSTAR LA TEMPERATURA DE PLANCHADO





Etiqueta de los tejidos	Tipo de tejido	Termostato
	Fibras sintéticas p.e. viscosa, poliéster	
	Seda, lana	
	Algodón, lino	

Ajustar la temperatura de planchado con el control del termostato , en función del tipo de tejido. Le recomendamos que consulte la tabla anterior. La luz de ajuste de temperatura se enciende, indicando que la suela se calienta. Cuando la luz de ajuste  se apaga es porque el aparato ha alcanzado la temperatura deseada. **Rogamos recuerde lo siguiente: al**



**calentar una plancha fría deberá esperar la segunda vez que se apaga la luz de control. Es en ese momento que se alcanza la temperatura programada.** **Consejo útil: Como el periodo de enfriamiento de la plancha es más largo que el periodo de calentamiento, le recomendamos planchar los tejidos delicados antes, a temperatura mínima.**



## PLANCHADO Y FUNCIONES DE VAPOR

### 1 • Planchado SIN vapor (D1)

Para planchar sin vapor, poner el cursor de ajuste del vapor  en la posición  y ajustar la temperatura en función del tipo de tejido (símbolos ,  o .

### 2 • Planchado CON vapor (D2)

Para planchar con vapor, el botón de ajuste del termostato debe ponerse en la posición . El flujo de vapor se puede ajustar desde  sin vapor hasta  flujo máximo de vapor.

Para el caudal máximo de vapor , recomendamos poner la temperatura en la posición .

### 3 • Planchado con chorro de vapor (D3) (Ajuste de la temperatura en la posición )

Para eliminar arrugas o pliegues difíciles con un chorro potente de vapor, pulsar el botón del vapor .

### 4 • Función de golpe de vapor extra (D4) (Pon el control del termostato en la posición "•••", solo apto para algodón y lino)

Pon el control de vapor en la posición . Mantén pulsado el botón del vapor. Plancha la prenda manteniéndolo pulsado.

Nota: Para evitar que gotee, no utilices el vapor extra de forma continua.

### 5 • Planchado vertical (Ajuste de la temperatura en la posición )

Para planchar prendas colgadas, cortinas, etc., sostener la plancha en posición vertical y pulsar el botón del chorro de vapor.

**Evitar el contacto entre la suela caliente y los tejidos delicados.**

Es posible lanzar un chorro de vapor horizontal y un chorro de vapor vertical (D3) cuando el cursor de ajuste se encuentra en la posición . El intervalo entre los

chorros de vapor debería corresponder aproximadamente a 4 segundos.

**Importante: No orientar nunca el chorro de vapor hacia personas ni animales.**



### 6 • Función vaporizador (D4)

Para humedecer pliegues difíciles, pulsar el botón del vaporizador .

## FUNCIONES COMPLEMENTARIAS

### 1 • La limpieza automática prolonga la vida útil de la plancha

La función antical elimina por aclarado la suciedad y las partículas de cal de la cámara de vapor.

### 2 • Funcionamiento

- Llenar el depósito hasta la marca max. y calentar la plancha a su temperatura máxima.
- Desenchufar el aparato
- Sostener la plancha en posición horizontal encima de un fregadero. Tirar hacia arriba para extraer el válvula antical. Tras algunos segundos, el agua también sale de la suela y elimina por aclarado la suciedad y las partículas de cal de la cámara de vapor.
- Volver a instalar el válvula antical correctamente en su lugar .
- Enchufar el aparato y calentar de nuevo la plancha.
- Esperar que se evapore el agua residual.
- Desenchufar el aparato y dejar que se enfríe completamente.
- La suela enfriada se puede secar con un paño húmedo.

Le recomendamos que realice una limpieza automática aproximadamente cada 2 semanas. En caso de que el agua del grifo tenga mucha cal, se aconseja una limpieza semanal.

## DESPUÉS DEL PLANCHADO

- Desenchufar el aparato, vaciar el agua del depósito y poner el cursor de ajuste del vapor en la posición . Permita que la plancha se enfríe durante una hora.
- No enrollar nunca el cable alrededor de la suela caliente.
- Guardar en posición vertical sobre el talón de reposo y enrollar el cable por separado.

## LIMPIEZA Y MANTENIMIENTO

Después de enfriarse durante 1 hora mínimo, podrá pasar un paño húmedo o una esponja por la plancha y por la suela ya fría.

**Está prohibido el uso de productos de limpieza y de objetos cortantes o abrasivos para limpiar la suela.**



## ¿TIENE UN PROBLEMA CON LA PLANCHA?

PROBLEMAS	CAUSAS POSIBLES	SOLUCIONES
<b>Sale agua por los orificios de la suela.</b>	Está usted utilizando el vapor mientras que la plancha no está lo bastante caliente.	Espere a que el indicador luminoso se apague.
	Está utilizando el botón de vapor máximo (vapor turbo) con demasiada frecuencia.	Debe esperar algunos segundos entre cada uso.
	Ha dejado la plancha en posición horizontal sin haber vaciado el depósito de agua o haber puesto el control del vapor en la posición ☞.	Consulte el capítulo "Almacenamiento de la plancha".
	La temperatura seleccionada es demasiado bajo o no permite la formación de vapor.	Coloque el termostato en el rango de vapor (de dos puntos al máx.).
	Ha retirado la válvula antical para llenar la plancha.	No debe retirar la válvula antical para llenar el depósito.
<b>La plancha pierde cuando empieza a planchar.</b>	El dial de control del vapor no se encuentra en la posición ☞ cuando llena el depósito de agua.	Vigile que el dial de control del vapor esté en la posición ☞ cuando llene el depósito de agua.
	Está utilizando desincrustantes químicos.	No vierta agentes desincrustantes en el depósito de agua.
<b>Sale un líquido marrón de la suela que mancha la prenda.</b>	No utiliza el tipo de agua adecuado.	Realice una autolimpieza y consulte el capítulo sobre "¿Qué agua debo utilizar?"
	Se han acumulado fibras textiles en los orificios de la suela y se están quemando.	Limpie la cámara de vapor y la suela con una esponja húmeda. Aspire con regularidad los orificios de la suela.
	Está utilizando almidón.	Limpie la suela del modo que indicamos más arriba. Rocíe almidón solamente en el anverso de la tela a planchar.
<b>La suela está sucia o marrón y puede manchar las prendas.</b>	Su ropa no está lo suficientemente aclarada o ha planchado una nueva prenda antes de lavarla.	Debe vigilar que la ropa se esté bien enjuagada para que no queden restos de jabón o de productos químicos presentes en la ropa nueva.
	No utiliza el tipo de agua adecuado.	Consulte el párrafo "¿Qué agua hay que utilizar?"

PROBLEMAS	CAUSAS POSIBLES	SOLUCIONES
<b>Su plancha no produce poco o nada de vapor.</b>	El depósito de agua está vacío.	Llénelo.
	La válvula antical está sucia.	Limpie la válvula antical Consulte el párrafo "Limpieza de la válvula antical".
	La plancha está obstruida de cal.	Limpie la válvula antical y la cámara de vapor. Consultar los párrafos "Limpieza de la válvula antical" y "Función de autolimpieza".
	Su plancha ha sido utilizada durante demasiado tiempo en modo de planchado en seco.	Limpie la cámara de vapor. Consultar el párrafo "Función de autolimpieza".
<b>La suela está arañada o dañada.</b>	Ha colocado la plancha sobre un soporte metálico o ha planchado por encima de cremalleras o botones metálicos de presión.	Deje siempre la plancha en posición vertical cuando no la utilice. No planchar sobre cremalleras ni botones metálicos de presión.
<b>La plancha produce vapor si el depósito de agua está lleno.</b>	El dial de control del vapor no está en la posición ☞.	Vigile que el dial de control del vapor esté en la posición ☞.
	El depósito de agua está demasiado lleno.	No sobrepase el nivel máximo de llenado.
<b>El pulverizador no pulveriza agua.</b>	El depósito de agua no está bastante lleno.	Añadir agua en el depósito hasta el nivel máximo.

Si no consigue determinar la causa de un problema, puede dirigirse a un servicio de postventa oficial autorizado de ROWENTA. Encontrará las direcciones en la lista de servicios de postventa adjunta.

Encontrará otros consejos y trucos en nuestra página de inicio [www.rowenta.com](http://www.rowenta.com)

## Istruzioni di sicurezza importanti

- Leggere attentamente le istruzioni per l'uso prima di utilizzare l'apparecchio per la prima volta. L'apparecchio è concepito esclusivamente per un utilizzo domestico e al chiuso. Un utilizzo non conforme alle norme d'uso prescritte solleva il produttore da qualsiasi responsabilità.
- Non scollegare l'apparecchio dalla presa di corrente tirando il cavo di alimentazione. Scollegare l'apparecchio prima di riempire o risciacquare il serbatoio dell'acqua, prima di pulire l'apparecchio e dopo ogni utilizzo.
- L'apparecchio deve essere installato su una superficie piana, stabile e resistente al calore. Quando si appoggia il ferro sul tallone, accertarsi che la superficie di appoggio sia stabile.
- Questo prodotto non deve essere utilizzato da adulti o bambini affetti da disabilità fisiche, sensoriali o mentali, né da persone che non hanno alcuna esperienza o conoscenza dell'apparecchio, a meno che non siano sorvegliati o siano stati istruiti sul suo uso da una persona responsabile della loro sicurezza.
- Sorvegliare i bambini per accertarsi che non giochino con l'apparecchio.
- Questo apparecchio può essere utilizzato da bambini di età superiore a 8 anni e da persone prive di esperienza o di conoscenza le cui capacità fisiche, sensoriali o mentali sono ridotte, purché istruite sull'utilizzo dell'apparecchio e informate sui rischi legati a un utilizzo scorretto. I bambini non devono giocare con l'apparecchio. La pulizia e la manutenzione non devono essere effettuate da bambini senza la supervisione di un adulto. Quando il ferro è acceso o in fase di raffreddamento, tenere il ferro e il cavo fuori dalla portata dei bambini di età inferiore a 8 anni.



- Durante l'uso le superfici dell'apparecchio possono raggiungere temperature elevate e potrebbero causare ustioni. Non toccare le superfici calde dell'apparecchio (parti metalliche accessibili e parti in plastica adiacenti alle parti metalliche).
- Non lasciare mai l'apparecchio incustodito quando è collegato alla rete elettrica. Prima di riporre l'apparecchio, una volta scollegato, attendere che si

sia raffreddato per almeno 1 ora.

- Non usare l'apparecchio se è caduto, se presenta danni visibili, perdite o malfunzionamenti di qualsiasi tipo. Non tentare di smontare l'apparecchio, ma farlo esaminare da un centro di assistenza autorizzato per evitare pericoli.
- Il ferro deve essere utilizzato unicamente con la base in dotazione (per i ferri senza cavo).
- Se il cavo di alimentazione è danneggiato deve essere sostituito da un centro di assistenza autorizzato per evitare pericoli.

- Il ferro deve essere sempre appoggiato sulla base e mai sul suo tallone (per i ferri senza cavo).
- Il ferro e la relativa base devono essere utilizzati e appoggiati su una superficie stabile. Nell'appoggiare il ferro sulla sua base, assicurarsi che la superficie utilizzata sia stabile.
- Per motivi di sicurezza, questo apparecchio è conforme a tutte le normative applicabili (Direttiva Basso voltaggio, Compatibilità elettromagnetica, Ambiente ecc.).
- Il ferro a vapore è un apparecchio elettrico: deve essere utilizzato in condizioni d'uso normali. E' progettato per il solo uso domestico.
- Collegare il ferro a vapore:
  - a un circuito elettrico con voltaggio compreso tra 220 V e 240 V,
  - a una presa di corrente con messa a terra.Il collegamento a un voltaggio errato può danneggiare irreparabilmente l'apparecchio e comporterà l'annullamento della garanzia. Se si utilizza una prolunga, accertarsi che sia di intensità corretta (16A), con messa a terra e che sia completamente estesa.
- Svolgere completamente il cavo di alimentazione prima di collegarlo a una presa con messa a terra.
- Prima dell'uso, ispezionare il cavo di alimentazione per accertarsi che non sia usurato o danneggiato.
- La piastra del ferro da stiro può raggiungere temperature elevate e potrebbe causare ustioni; non toccarla. Non toccare il cavo di alimentazione con la piastra del ferro da stiro.
- L'apparecchio emette vapore, che può causare ustioni. Maneggiare il ferro da stiro con attenzione, specialmente durante la stiratura verticale. Non dirigere il vapore verso persone o animali.
- Non immergere il ferro a vapore in acqua o altri liquidi. Non posizionarlo sotto l'acqua corrente.
- Estrarre la spina dalla presa di corrente prima di riempire il serbatoio dell'acqua.

### Al primo utilizzo

È possibile utilizzare acqua di rubinetto. Se l'acqua è molto dura (durezza superiore a 30°f o 17°dH o 21°e), si consiglia una miscela di 50% di acqua di rubinetto e 50% di acqua demineralizzata.

### Che tipo di acqua usare?

Si raccomanda di non utilizzare acqua contenente additivi (ad esempio amido, acqua di stiratura, profumo, sostanze aromatiche, addolcitore, ecc.), né acqua di batterie o di condensa (ad esempio, proveniente da asciugabiancheria), poiché potrebbero danneggiare in modo permanente la funzione vapore della piastra.

Non utilizzare prodotti anticalcare, poiché potrebbero danneggiare il rivestimento della caldaia e deteriorare il flusso di vapore.

**Si raccomanda di non usare prodotti anticalcare perché possono danneggiare il rivestimento della caldaia e deteriorare il flusso di vapore.**

## CONSERVARE QUESTO MANUALE DI ISTRUZIONI



### Partecipiamo alla protezione dell'ambiente!

- ① Il vostro apparecchio è composto da diversi materiali che possono essere riciclati.
- ➡ Lasciatelo in un punto di raccolta o presso un Centro Assistenza Autorizzato.

## DESCRIZIONE DELL'APPARECCHIO A

1. Pulsante Spray
  2. Pulsante Getto di vapore
  3. Selettore del vapore
  4. Spia della temperatura
  5. Manopola del termostato
  6. Sportello di riempimento
  7. Ugello spray
  8. Cavo di alimentazione
  9. Uscita del cavo di alimentazione
  10. Serbatoio dell'acqua con indicazione del livello di riempimento massimo
  11. Piastra
  12. Spia di spegnimento automatico\*
  13. Valvola anticalcare removibile
- \*A seconda del modello

## PRIMA DELL'USO

### Rimuovere la pellicola protettiva dalla piastra.

L'apparecchio potrebbe emettere una scia di fumo o un leggero odore; questo fenomeno scomparirà rapidamente.

## RIEMPIMENTO DEL SERBATOIO DELL'ACQUA **B**

**Prima di riempire il serbatoio dell'acqua, scollegare l'apparecchio dalla presa di corrente e impostare il selettore del vapore in posizione ☞.**



Aprire lo sportello di riempimento, tenere il ferro in posizione obliqua e riempire il serbatoio con acqua

Si consiglia di emettere del vapore per almeno un minuto dopo il riempimento e mentre il ferro si riscalda per eliminare eventuali residui di fabbricazione della piastra.

fino al livello massimo (Ⓜ). Non rimuovere la valvola anticalcare durante il riempimento del serbatoio.

**Suggerimento pratico: spruzzare l'amido esclusivamente sul retro del tessuto da stirare.**

## REGOLAZIONE DELLA TEMPERATURA DI STIRATURA **C**

Etichetta del tessuto	Tipo di tessuto	Termostato
	Fibre sintetiche come viscosa, poliestere	●
	Seta, lana	● ●
	Cotone, lino	● ● ●

Regolare la temperatura di stiratura con la manopola del termostato (Ⓢ), in base al tipo di tessuto. Si raccomanda di consultare la tabella qui sopra. La spia di riscaldamento si illuminerà, a indicare che la piastra si sta riscaldando. Quando la spia di riscaldamento (Ⓢ) si spegne, il ferro ha raggiunto la temperatura impostata.

**Nota: durante il riscaldamento**

**di un ferro freddo, attendere il secondo spegnimento della spia di riscaldamento per assicurarsi che il ferro abbia raggiunto la temperatura impostata.**

**Suggerimento pratico: poiché il ferro impiega più tempo a raffreddarsi che a riscaldarsi, si raccomanda di iniziare stirando i tessuti delicati, che richiedono una temperatura minore.**

## STIRATURA E REGOLAZIONE DEL VAPORE **D**

### 1 • Stiratura SENZA vapore (D1)

Per stirare senza vapore, impostare il selettore di vapore (Ⓢ) in posizione ☞ e regolare la temperatura in base al tessuto (simbolo ●, ●● o ●●●).

### 2 • Stiratura CON vapore (D2)

Per stirare con vapore, la manopola del termostato deve essere impostata almeno in posizione ●●. Il selettore di vapore può essere regolato sul livello ☞ zero o ☞ massimo.

Per il flusso di vapore massimo ☞, si raccomanda di impostare la temperatura su ●●●.

### 3 • Stiratura con getto di vapore (D3) (temperatura impostata su ●●●)

Per eliminare le grinze più tenaci con un potente getto di vapore, premere il pulsante Getto di vapore (Ⓢ).

### 4 • Getto di vapore extra (D4) (impostare il controllo del termostato su "●●●" solo per cotone e lino)

Impostare il controllo del vapore su [picto]. Tenere premuto il pulsante del vapore. Continuare a tenere premuto e stirare.

Nota: Per evitare che l'acqua goccioli sul bucato, non utilizzare il vapore extra in modo continuo.

### 5 • Stiratura verticale (temperatura impostata su ●●●)

Per stirare indumenti in posizione verticale, tende, ecc., tenere il ferro verticalmente e premere il pulsante Getto di vapore.

**Evitare il contatto tra la piastra e i tessuti sensibili.**

È anche possibile emettere un getto di vapore orizzontale insieme a un getto di vapore verticale (D3) quando il selettore del vapore è

## ALTRE FUNZIONI

### 1 • La funzione di pulizia automatica permette di prolungare la durata di vita dell'apparecchio.

La funzione Anti-calc elimina tramite risciacquo la sporcizia e le particelle di calcare all'interno della caldaia.

### 2 • Modalità di funzionamento

- Riempire il serbatoio fino alla tacca Max e far riscaldare il ferro fino alla temperatura massima.
- Scollegare l'apparecchio dalla presa di corrente.
- Tenere il ferro in posizione orizzontale sopra un lavello. Tirare verso l'alto per rimuovere il valvola anticalcare. Dopo qualche secondo, l'acqua fuoriuscirà dalla piastra ed eliminerà tramite risciacquo la sporcizia e le particelle di calcare all'interno della caldaia.
- Reinstallare il valvola anticalcare in posizione ☞.
- Collegare l'apparecchio alla presa di corrente e farlo riscaldare nuovamente.
- Attendere che l'acqua residua evapori.
- Scollegare l'apparecchio dalla presa di corrente e attendere che si raffreddi completamente.
- Per pulire la piastra quando si è raffreddata, utilizzare un panno umido.

Si raccomanda di effettuare la pulizia automatica ogni 2 settimane. In caso di acqua particolarmente dura, si raccomanda di effettuare la pulizia automatica ogni settimana.

## DOPO LA STIRATURA

- Scollegare l'apparecchio dalla presa di corrente, svuotare il serbatoio e impostare il selettore del vapore in posizione ☞. Quindi lasciare che l'apparecchio si raffreddi per almeno un'ora.

## PULIZIA E MANUTENZIONE

Dopo aver lasciato raffreddare il ferro per almeno 1 ora, pulire il ferro e la piastra con un panno umido o una spugna.

impostato su ☞. Attendere almeno 4 secondi tra due getti di vapore.

**Importante! Non dirigere mai il getto di vapore verso persone o animali.**



### 6 • Funzione spray (D4)

Per umidificare le grinze tenaci, premere il pulsante Spray (Ⓢ).

### 3 • Pulizia della valvola anticalcare (una volta al mese)

- Scollegare l'apparecchio dalla presa di corrente e svuotare il serbatoio dell'acqua.
- Per rimuovere la valvola anticalcare, aprire lo sportello di riempimento zero o entro del serbatoio ed estrarre la valvola in prossimità del selettore del vapore.
- Lasciare la valvola per 4 ore immersa in un bicchiere pieno di succo di limone.
- Risciacquare la valvola sotto il rubinetto.
- Riposizionare la valvola e spingerla fino al "clic".

**Attenzione!**

**Non toccare l'estremità della valvola.**

**Il ferro non funziona senza la valvola anticalcare.**

### 4 • Funzione di spegnimento automatico (a seconda del modello)

- Se il ferro rimane inattivo per più di 8 minuti in posizione verticale o per più di 30 secondi in posizione orizzontale, il sistema elettronico integrato disattiverà automaticamente l'alimentazione elettrica del ferro. Il ferro smetterà quindi di riscaldarsi e la spia di spegnimento automatico lampeggerà. Per riavviare il ferro, scuoterlo longitudinalmente finché la spia non smette di lampeggiare.
- Attendere che la spia di riscaldamento si spenga per poter riutilizzare il ferro.

- Non avvolgere mai il cavo intorno alla piastra quando è calda.
- Riporre il ferro in posizione verticale e avvolgere il cavo separatamente.

**È vietato utilizzare prodotti di pulizia e oggetti taglienti o abrasivi per pulire la piastra.**

## RISOLUZIONE DEI PROBLEMI

PROBLEMI	POSSIBILI CAUSE	SOLUZIONI
<b>Dell'acqua fuoriesce dai fori dalla piastra.</b>	Il vapore viene utilizzato quando il ferro non è abbastanza caldo.	Attendere che la spia di riscaldamento si spenga.
	Il pulsante vapore turbo è utilizzato con una frequenza eccessiva.	Attendere qualche secondo tra ogni utilizzo.
	Il ferro è stato posizionato orizzontalmente senza aver svuotato il serbatoio o aver posizionato il selettore di vapore su ☞.	Consultare la sezione "Posizionamento del ferro".
	La temperatura selezionata è troppo bassa e non permette la formazione di vapore.	Posizionare il termostato all'interno dell'intervallo vapore (da due puntini a max).
<b>Il ferro presenta perdite all'inizio della stiratura.</b>	La valvola anticalcare è stata rimossa per riempire il serbatoio.	Non rimuovere la valvola anticalcare per riempire il serbatoio.
	Il selettore del vapore non è posizionato su ☞ durante il riempimento del serbatoio dell'acqua.	Assicurarsi che il selettore del vapore sia posizionato su ☞ durante il riempimento del serbatoio dell'acqua.
<b>Dalla piastra fuoriesce del liquido marrone.</b>	È stato utilizzato un anticalcare chimico.	Non versare prodotti anticalcare nel serbatoio dell'acqua.
	Non è stata utilizzata l'acqua corretta.	Effettuare la pulizia automatica e consultare la sezione „Che tipo di acqua usare?“.
	Delle fibre tessili si sono accumulate nei fori della piastra e stanno bruciando.	Pulire la caldaia e la piastra con una spugna umida. Aspirare regolarmente i fori della piastra.
<b>La piastra è sporca o si è scurita e può macchiare i tessuti.</b>	È stato utilizzato dell'amido.	Pulire la piastra come indicato in precedenza. Spruzzare l'amido esclusivamente sul retro del tessuto da stirare.
	I tessuti non sono stati risciacquati correttamente o è stato stirato un nuovo indumento prima di lavarlo.	Assicurarsi che i tessuti siano stati risciacquati correttamente per eliminare gli eventuali depositi di detergente o i prodotti chimici presenti sugli indumenti nuovi.
	Non è stata utilizzata l'acqua corretta.	Consultare la sezione "Che tipo di acqua usare?".

PROBLEMI	POSSIBILI CAUSE	SOLUZIONI
<b>Il ferro non produce vapore, o non ne produce abbastanza.</b>	Il serbatoio dell'acqua è vuoto.	Riempirlo.
	La valvola anticalcare è sporca.	Pulire la valvola anticalcare. Consultare la sezione "Pulizia della valvola anticalcare".
	Il ferro è ostruito dal calcare.	Pulire la valvola anticalcare e la caldaia. Consultare la sezione "Pulizia della valvola anticalcare" e la sezione "Funzione di pulizia automatica".
	Il ferro è stato utilizzato senza vapore per un lungo periodo.	Pulire la caldaia. Consultare la sezione "Funzione di pulizia automatica".
<b>La piastra è graffiata o danneggiata.</b>	Il ferro è stato appoggiato su un supporto metallico o è passato su chiusure lampo o bottoni a pressione metallici.	Posizionare il ferro sul poggia-ferro quando non è in uso. Non passare il ferro su chiusure lampo o bottoni a pressione metallici.
<b>Il ferro produce vapore non appena il serbatoio dell'acqua viene riempito.</b>	Il selettore del vapore non è posizionato su ☞.	Assicurarsi che il selettore del vapore sia posizionato su ☞.
	Il serbatoio dell'acqua è eccessivamente pieno.	Non superare il livello massimo di riempimento.
<b>Lo spray non nebulizza acqua.</b>	Il serbatoio dell'acqua non è abbastanza pieno.	Aggiungere l'acqua nel serbatoio fino al livello massimo.

Se non è possibile determinare la causa di un malfunzionamento, contattare un centro di assistenza autorizzato ROWENTA. Gli indirizzi dei centri di assistenza autorizzati sono allegati.

Ulteriori consigli pratici sono disponibili sul nostro sito web: [www.rowenta.com](http://www.rowenta.com)

## Önemli güvenlik önerileri

- Cihazınızı ilk defa kullanmadan önce, kullanım kitapçığını dikkatli bir şekilde okuyun. Bu ürün sadece evsel amaçlarla kapalı alanlarda kullanılmak üzere tasarlanmıştır. Kullanım kitapçığına uygun olmayan kullanımdan doğacak sorunlardan marka hiçbir şekilde sorumlu tutulamaz.
- Cihazı fişten çıkartırken asla kordonundan tutarak çekmeyin. Su haznesini doldurmadan veya yıkamadan önce, cihazı temizlemeden önce ve her kullanımdan sonra cihazınızı fişten çekin.
- Cihaz, düz, sağlam, hareketsiz ve ısıya dayanıklı bir yüzeye koyulmalı ve böyle bir yüzey üzerinde kullanılmalıdır. Ütüyü ütülüğe koyduğunuzda, ütüyü yerleştirdiğiniz yüzeyin sağlam ve hareketsiz olduğundan emin olun.
- Bu cihaz bedensel, duyuşsal veya zihinsel engeli olan kişiler (ve çocuklar) tarafından ya da daha önce cihazı kullanmamış kişiler tarafından kullanılmak üzere tasarlanmamıştır. Kişinin güvenliğinden sorumlu birinin gözetimi altında veya cihazın kullanımına ilişkin talimatlar sağlandıktan sonra kullanılabilir.
- Çocukların cihazla oynamasına engel olmak için sürekli denetlenmesi gerekir.
- Bu cihaz fiziksel, duyuşsal veya zihinsel engeli olan kişiler veya sekiz yaş üzeri çocuklar tarafından, güvenliklerinden sorumlu bir kişinin gözetimi altında olmaları veya bu kişi tarafından cihazın kullanımı konusunda eğitilmeleri halinde kullanılabilir. Çocukların cihazla oynamasına izin verilmemelidir. Temizlik ve bakım, gözetim altında olmayan çocuklar tarafından yapılmamalıdır. Ütüyü ve kablosunu, çalışırken veya soğuma sırasında 8 yaşından küçük çocukların ulaşamayacakları yerlerde muhafaza edin.
- Çalışırken cihazınızın yüzeyleri çok yüksek ısılarla ulaşabilir ve yanıklara yol açabilir. Cihazın sıcak yüzeylerine dokunmayın (erişilebilir durumdaki metal kısımlar ve metal kısımlara bitişik olan plastik kısımlar).
- Cihazı, fişi prize takılıken daima gözetim altında tutun. Cihazı kaldırmadan önce fişini çektikten sonra soğumasını bekleyin (yaklaşık 1 saat).
- Düşürüldüğünde, görünür herhangi bir hasarı varsa, sızdırıyorsa veya çalışmasında herhangi bir anormallik varsa, cihazın kullanılmaması gerekir. Cihazınızın içini

- açmaya çalışmayın: herhangi bir tehlikeyi önlemek için, incelenmek üzere yetkili bir servise iletin.
- Ütünün sadece birlikte teslim edilen istasyonu ile birlikte kullanılması gerekmektedir (kablolu ütü).
- Kullanmadan önce, elektrik kablosunda aşınma veya hasar olup olmadığını kontrol edin. Elektrik kablosunda hasar varsa, herhangi bir tehlikeyi önlemek için, yetkili bir servise değiştirilmelidir.

- Ütü daima istasyonu üzerine bırakılmalı, asla sırtı üzerinde bırakılmamalıdır (kablolu ütü).
- Ütünün ve istasyonunun dengeli bir yüzey üzerinde kullanılması ve bulundurulması gerekmektedir. Ütünüzü istasyonu üzerinde kullanırken, kullanım yüzeyinin dengeli olduğundan emin olun.
- Bu cihaz, güvenliğini için, ilgili yasal düzenlemelere uygundur (Düşük Voltaj Direktifi, Elektromanyetik Uyumluluk, Çevre vb.).
- Buharlı ütünüz, elektrikli bir cihazdır: normal kullanım şartları altında kullanılmalıdır. Sadece evde kullanılmak üzere tasarlanmıştır.
- Buharlı ütünüzün elektrik bağlantısını daima:
  - 220 V ilâ 240 V voltajlı şebekeye,
  - topraklı elektrik prizi üzerinden yapın.
- Yanlış voltaja bağlanması durumunda cihazda onarılamaz hasar meydana gelebilir ve garantinin geçersiz olur. Uzatmalı priz kullanıyorsanız, doğru standartta (16A), topraklı bir priz olmasına ve kablosunun tam olarak açılmış olmasına dikkat edin.
- Topraklı bir prize takmadan önce elektrik kablosunu iyice açın.
- Ütünüzün taban plakası son derece yüksek sıcaklıklara çıkabilir ve yanıklara yol açabilir; dokunmayın.
- Ütünüzün taban plakasını asla elektrik kablosuna değdirmeyin.
- Cihazınızın çıkardığı buhar, yanıklara yol açabilir. Her zaman, özellikle dikey olarak ütü yaparken, ütünüzü dikkatli kullanın. Buharı asla insanlara veya hayvanlara doğdurtmayın.
- Buharlı ütünüzü asla suya veya başka herhangi bir sıvıya sokmayın. Asla akan musluğun altına sokmayın.
- Su haznesi doldurulmadan önce, soket çıkışındaki tıpa çıkartılmalıdır.

### İlk kullanımdan önce

İlk birkaç kullanım sırasında, zararsız bir duman ve koku çıkabilir ve biraz toz bırakabilir. Bu durum kullanıma herhangi bir etkisi yoktur ve kısa sürede geçecektir.

### Ne tip su kullanılabilir?

Musluk suyu kullanılabilir. Su çok sertse (sertlik 30°F veya 17°dH veya 21°e üzerindeyse) %50 musluk suyu ve %50 demineralize su karışımı kullanmanızı tavsiye ederiz.

Herhangi bir katkı maddesi (nişasta, ütü suyu, parfüm, aromatik maddeler, yumuşatıcı vb.) içeren sular ya da pil veya yoğuşma suları (örneğin, yoğuşmalı kurutma makinelerinden elde edilen sular) gibi taban buhar fonksiyonunun kalıcı olarak zarar görmesine neden olabilecek suları kullanmamaya dikkat edin.

Lütfen buhar haznesinin kaplamasına zarar vermeyin ve dolayısıyla buhar akışını bozma riski taşıyan kireç giderici ürünleri kullanmayın.

**Asla kireç giderici ürünler kullanmayın; buhar odasının kaplaması zarar görebilir ve buhar debisinin azalmasına neden olabilir.**

## LÜTFEN BU TALIMAT KİTAPÇIĞINI, İLERİDE BAŞVURMAK ÜZERE SAKLAYIN



### Çevre korumasına katılalım!

- 1. Cihazınız çok sayıda değerlendirilebilir ve geri dönüştürülebilir malzeme içermektedir.
- 2. İşlenmesi amacıyla cihazınızı bir toplama noktasına veya yoksa yetkili bir servis merkezine bırakınız.

## CIHAZIN TANITIMI A

1. Sprey kumandası
2. Buhar püskürtme düğmesi
3. Buhar uyarı düğmesi
4. Sıcaklık göstergesi ışığı
5. Termostat kumandası
6. Doldurma kapağı
7. Sprey
8. Kordon
9. Kordon çıkışı
10. Maksimum doldurma seviyesi göstergeli su haznesi
11. Taban
12. Açık-kapalı\* göstergesi
13. Kireç önleyici çıkarılabilir valf

\*Modeline göre

## KULLANIM ÖNCESİNDE

### Öncelikle, taban korumasını kaldırın.

Hafif bir duman ve koku yayılabilir; bu durum kısa bir süre sonra sona erecektir. Haznenin doldurulmasını takiben ve

ütü ısındığında, ütü tabanında, imalat aşamasından kalan olası kalıntıların temizlenmesi için bir dakika boyunca buhar tahliyesi gerçekleştirin.

## SU DEPOSUNU DOLDURUN B



**Su haznesini doldurmadan önce, cihazın fişini daima prizden çıkarın ve buhar ayar düğmesini ☞ konumuna ayarlayın.**

Giriş kapağını açın, ütüyü eğik konumda tutun ve maksimum su seviyesi

işaretine kadar su ile doldurun. (10). Asla hazneyi doldururken kireç önleyici valfi çıkarmayın.

**Faydalı tavsiye: Nişastayı daima ütüleenecek kumaşın arka yüzüne püskürtün.**

## ÜTÜLEME SICAKLIĞINI AYARLAYIN C

Kumaşların etiketi	Kumaş tipi	Termostat
	Sentetik lifler (Limit: viskoz, polyester)	●
	İpek, yün	● ●
	Pamuk, keten	● ● ●

Ütüleme ısısını, kumaşın tipine göre, termostat kumandası ile (5) ayarlayın. Yukarıdaki tabloya bakmanızı tavsiye ediyoruz. Isı ayarı göstergesi, tabanın ısındığını işaret etmek için yanar. Ayar göstergesi (4) sönüğünde, istenen sıcaklığa erişilmiştir.

**Lütfen şu hususu dikkate alın: Soğuk bir ütüyü ısıtırken, kontrol**

**göstergesinin ikinci defa sönmesini bekleyin. Ancak bu durumda ayarlanan sıcaklığa erişilir. Faydalı tavsiye: Ütünün soğuma evresi ısınma evresine göre daha uzun olduğundan, hassas özellikli kumaşları, ütü minimum ısıya ayarlanmışken, ilk olarak ütülenizi tavsiye ederiz.**

## ÜTÜLEME VE BUHAR FONKSİYONLARI D

### 1 • BUHARSIZ ütüleme (D1)

Buharsız ütüleme için, buhar ayar düğmesini (3) ☞ üzerine ayarlayın ve sıcaklığı, kumaşın tipine göre (•, •• veya ••• sembolleri) ayarlayın.

### 2 • BUHARLI ütüleme (D2)

Buharlı ütüleme için, termostat ayarı düğmesi •• pozisyonunun üzerinde ayarlanmalıdır. Buhar akışı ☞ buharsız veya ☞ maksimum buhar akışı olarak ayarlanabilir.

Maksimum buhar debisi için, ☞ sıcaklığı ••• olarak ayarlamanızı tavsiye ediyoruz.

### 3 • Buhar püskürtmeli ütüleme (D3) (Isı ayarı ••• pozisyonunda)

İnatçı kırışıklıkları buhar püskürterek açmak için, buhar düğmesine basın (2).

### 4 • Ekstra Buhar Jeti (D4)

(Termostat kumandasını "•••" konumuna getirin yalnızca pamuklu ve keten kuma lar için uygundur) Buhar ayarı düğmesini [picto] olarak ayarlayın. Buhar düğmesini basılı tutun. Düğmeyi basılı tutarak ütülelemeye devam edin.

Not: Suyun çamaşırlarınızın üzerine damlamasını önlemek için ekstra buhar jeti işlevini sürekli kullanmayın.

### 5 • Dikey kırışıklık açma (Isı ayarı ••• pozisyonunda)

Askıdaki giysilerin kırışıklıklarını açmak için, ütüyü dikey pozisyonunda tutun ve buhar püskürtme düğmesine basın.

**Hassas kumaşlar ile sıcak ütü tabanının temas etmemesine dikkat edin.**

Yatay buhar püskürtme ve dikey buhar püskürtme (D3), buhar ayar düğmesinin ☞ üzerine ayarlanması durumunda mümkündür. Buhar püskürtmeleri arasındaki zaman, yaklaşık 4 saniye olmalıdır.

**Önemli: Buharı asla insanlar veya hayvanlar üzerine tutmayın.**



### 6 • Sprey fonksiyonu (D4)

İnatçı kırışıklıkları nemlendirmek için, sprey tuşuna basın (1).

## DIĞER FONKSİYONLAR

1 • Otomatik temizleme, ütünün kullanım ömrünü uzatır Kireç giderme fonksiyonu, durulama ile, buhar odası içinde bulunan olası pislikleri ve kireç kalıntılarını temizler.

### 2 • Çalışma modu

- Hazneyi maks. işaretine dek doldurun ve ütüyü maks. sıcaklığa erişinceye dek ısıtın.
- Cihazın fişini prizden çıkarın.
- Ütüyü, bir eveye üzerinde yatay pozisyonda tutun. Kireç önleyici valf çıkarmak için yukarı doğru çekin. Birkaç saniye sonra, tabandan su çıkar ve durulama ile buhar odasında biriken pislik ve kireç partiküllerini elimine eder.
- Kireç önleyici valf ☞ pozisyonunda yerine takın.
- Cihazın fişini prize takın ve ütüyü yeniden ısıtın.
- Kalan suyun buharlaşmasını bekleyin.
- Cihazın fişini prizden çıkarın ve tamamen soğumasını bekleyin.
- Soğuyan taban, nemli bir bezle silinerek temizlenebilir.

Yaklaşık her 2 haftada bir otomatik temizleme gerçekleştirmenizi tavsiye ediyoruz. Kireç oranının yüksek olması durumunda, haftalık temizlik gerçekleştirmenizi tavsiye edilir.

## ÜTÜLEME SONRASI

- Cihazın fişini prizden çıkarın, haznenin suyunu boşaltın ve buhar ayarı düğmesini ☞ pozisyonuna getirin. Ardından ütüyü en az bir saat soğumaya bırakın.
- Kabloyu asla sıcak tabanın etrafına

## TEMİZLİK VE BAKIM

En az bir saat boyunca soğumaya bırakılmasını takiben, ütünüzü ve soğumuş tabanını nemli bir bez veya sünger ile silebilirsiniz.

### 3 • Kireç önleyici valfin temizlenmesi (ayda bir kez)

- Ürünü fişten çekin ve su haznesini boşaltın.
- Kireç önleyici valfi çıkarmak için su haznesinin kapağını açın ve buhar kontrolünün yakınından valfi çekin.
- Valfi 4 saat limonlu su dolu bir bardakta bekletin.
- Valfi durulayın.
- Valfi yerine takın, bir tık sesi duyana kadar itin.

### Dikkat!

**Asla valfin ucuna dokunmayın. Ütü kireç önleyici valf olmadan çalışmaz.**

### 4 • Açık-kapalı fonksiyonu (modele göre)

- Ütü, 8 dakikadan fazla bir süre sırtı üzerinde veya 30 saniyeden fazla bir süre tabanı üzerinde hareketsiz olarak kalırsa, elektronik sistem ütünün elektrik beslemesini otomatik olarak keser. Bunun üzerine ütü artık ısınmaz ve otomatik kapanış göstergesi yanıp söner. Ütüyü yeniden çalıştırmak için, göstergenin yanıp sönmeye sona erinceye dek, ütüyü ileri-geri sallayın.
- Ütüyü yeniden kullanmak için, yanıp sönen göstergenin sönmesini bekleyin.

dolamayın.

- Ütüyü dikey pozisyonda sırtı üzerine dayanmış olarak bırakın ve kablosunu ayrı olarak sarın.

**Tabanın temizliği için, kesici veya aşındırıcı nesnelere, temizlik ürünlerinin kullanılması yasaktır.**

## ÜTÜNÜZ İLE BİR SORUNUNUZ MU VAR?

SORUNLAR	MUHTEMEL NEDENLERİ	ÇÖZÜMLERİ
<b>Tabanın deliklerinden su sızıyor.</b>	Ütünüz yeterince sıcak olmadığı halde buhar kullanıyorsunuz.	Işıklı göstergenin sönmesini bekleyin.
	Güçlü buhar düğmesini (turbo buhar) çok sık kullanıyorsunuz.	Her kullanım arasında birkaç saniye bekleyin.
	Ütüyü, su haznesini boşaltmadan veya buhar kontrol kadranı ☞ pozisyonundayken yatay olarak bırakmışsınız.	"Ütünün muhafaza edilmesi" bölümüne bkz.
	Seçilen sıcaklık çok düşük ve buharın oluşmasına izin vermiyor.	Termostatı buhar aralığına getirin (iki noktadan maksimuma kadar).
<b>Ütü, ütüleme işlemine başladığınızda su sızdırıyor.</b>	Ütünüzü su ile doldurmak için kireç önleme valfni çıkarmışsınız.	Su haznesini doldurmak için kireç önleme valfni çıkarmayın.
	Su haznesini doldururken, buhar kontrol kadranı ☞ pozisyonunda değil.	Su haznesini doldururken, buhar kontrol kadranının ☞ pozisyonunda olmasına dikkat edin.
<b>Tabandan çıkan kahverengi bir sızıntı giysilerin lekelenmesine neden oluyor.</b>	Kimyasal kireç çözücü kullanıyorsunuz.	Su haznesine kireç çözücü madde koymayın.
	Doğru su tipini kullanmıyorsunuz.	Kendi kendini temizlemeyi başlatın ve "Hangi suyu kullanmalıyım?" bölümüne bakın
	Kumaş elyafları, tabanın deliklerinin içine birikmiş ve yanıyor.	Buhar odasını ve tabanı, nemli bir süngerle temizleyin. Tabanın deliklerini düzenli olarak temizleyin.
<b>Ütü tabanı kirli veya kahverengi renkte ve çamaşırı lekeleyebilir.</b>	Nişasta kullanıyorsunuz.	Tabanı yukarıda açıklandığı şekilde temizleyin. Nişastayı daima ütülenecek kumaşın arka yüzüne püskürtün.
	Çamaşırınız yeterince durulanmamış veya yeni bir giysiyi yıkamadan önce ütüleriniz.	Olası sabun kalıntılarının veya yeni kıyafetler üzerinde mevcut kimyasal maddelerin yeterince durulanmasına dikkat edin.
	Doğru su tipini kullanmıyorsunuz.	"Hangi tip su kullanmalı?" bölümüne bkz.

SORUNLAR	MUHTEMEL NEDENLERİ	ÇÖZÜMLERİ
<b>Ütünüz çok az buhar üretiyor veya hiç buhar üretmiyor.</b>	Su haznesi boş.	Su haznesini doldurun.
	Kireç önleme valfi kirlidir.	Kireç önleme valfni temizleyin. "Kireç önleme valfni temizleyin" paragrafına bkz.
	Ütünüz kireç ile tıkanmış.	Kireç önleme valfni ve buhar odasını temizleyin. "Kireç önleme valfni temizleyin" ve "Kendi kendini temizleme işlevi" paragraflarına bkz.
	Ütünüz, çok uzun süre kuru ütüleme modunda kullanılmış.	Buhar odasını temizleyin. "Kendi kendini temizleme işlevi" paragrafına bkz.
<b>Taban çizilmiş veya hasar görmüş.</b>	Ütünüzü metal bir yüzeye bırakmışsınız veya ütüleme işlemi sırasında metal fermuar, düğme üzerinden geçmişsiniz.	Ütünüzü kullanmadığınızda daima kaidesi üzerine bırakın. Ütüleme işlemi sırasında metal fermuar, düğme vb. üzerinden geçmeye dikkat edin.
<b>Su haznesi dolduğunda, ütüden buhar çıkıyor.</b>	Buhar kontrol kadranı, ☞ üzerine ayarlanmamış.	Buhar kontrol kadranının ☞ üzerine ayarlanmış olduğunu kontrol edin.
	Su haznesi aşırı dolu.	Maksimum doldurma seviyesini aşmayın.
<b>Sprey su püskürtmüyor.</b>	Su haznesi yeterince doldurulmamış.	Su haznesini maksimum su seviyesine dek doldurun.

Bir sorunun kaynağını tespit edemiyorsanız, yetkili ROWENTA satış sonrası hizmet servisinden destek alabilirsiniz. Ekte yetkili satış sonrası hizmet servislerinin listesini bulacaksınız!  
Ana sayfamızda diğer tavsiyeleri ve püf noktalarını öğrenebilirsiniz: [www.rowenta.com](http://www.rowenta.com).

## Ważne zalecenia dotyczące bezpieczeństwa

- Przeczytaj dokładnie instrukcję obsługi przed pierwszym użyciem urządzenia. Niniejszy produkt jest przeznaczony wyłącznie do użytku wewnętrznego i w warunkach domowych. Producent nie odpowiada za użytkowanie urządzenia niezgodne z instrukcją.
- Nie należy wyłączać urządzenia z gniazdka, ciągnąc za przewód zasilający. Zawsze należy odłączyć urządzenie z gniazdka przed napełnieniem lub przepłukaniem zbiornika wodą, przed czyszczeniem lub po każdym użyciu urządzenia.
- Urządzenia należy używać na płaskiej, stabilnej, odpornej na wysokie temperatury powierzchni. Przed umieszczeniem żelazka na podstawie na żelazko upewnij się, że powierzchnia na której je stawiasz jest stabilna.
- Urządzenia nie powinny używać osoby (w tym dzieci) o ograniczonej sprawności fizycznej, sensorycznej lub umysłowej ani osoby nie posiadające stosownej wiedzy lub doświadczenia, chyba że przed użyciem urządzenia osoba odpowiedzialna za ich bezpieczeństwo zapewni nadzór lub wyda odpowiednie instrukcje dotyczące używania urządzenia.
- Należy nadzorować dzieci, aby upewnić się, że nie bawią się urządzeniem.
- Urządzenie może być używane przez dzieci powyżej 8 roku życia oraz osoby nieposiadające odpowiedniej wiedzy lub doświadczenia bądź osoby o ograniczonych lub upośledzonych zdolnościach fizycznych, sensorycznych lub umysłowych, pod warunkiem że osoby te zostały dokładnie poinstruowane na temat użycia urządzenia, są nadzorowane i świadome zagrożeń związanych z jego użytkowaniem.
- Podczas używania powierzchnia urządzenia może osiągać bardzo wysokie temperatury, co może powodować oparzenia. Nie dotykaj gorącej powierzchni urządzenia (zewnętrznych części metalowych i części plastikowych przylegających do części metalowych).
- Nigdy nie pozostawiaj urządzenia bez nadzoru, kiedy jest podłączone do zasilania. Przed schowaniem odłączonego urządzenia poczekać, dopóki nie ostygnie (przez około 1 godzinę).



- W razie upuszczenia urządzenia zabrania się jego używania, jeśli widoczne są jakiegokolwiek uszkodzenia, wycieki lub jeśli praca urządzenia jest zakłócona. Nie podejmuj prób naprawy urządzenia. Zanieś je do autoryzowanego serwisu aby zapobiec niebezpieczeństwu.
- Żelazko może być używane jedynie z dostarczoną stacją (dotyczy żelazek bezprzewodowych).
- Przed użyciem urządzenia sprawdź, czy przewód nie posiada oznak zużycia lub uszkodzenia. W razie uszkodzenia przewodu zasilania należy go wymienić w autoryzowanym punkcie serwisowym, aby zapobiec niebezpieczeństwu.

- Żelazko powinno być zawsze odłożone na bazie, a nigdy na piętkę (dotyczy żelazek bezprzewodowych).
- Żelazko i jego stacja powinny być używane i kładzione na stabilnej powierzchni. Podczas odkładania żelazka na stacji należy upewnić się, że powierzchnia, na której się ono znajduje, jest stabilna.
- W celu zapewnienia bezpieczeństwa niniejsze urządzenie spełnia wymogi wszystkich stosownych przepisów (dyrektywy niskonapięciowej, dyrektywa dotycząca kompatybilności elektromagnetycznej, dyrektywa środowiskowa itp.).
- Żelazko parowe jest urządzeniem elektrycznym wymagającym użytkowania w normalnych warunkach. Żelazko zostało zaprojektowane wyłącznie do użytku domowego.
- Zawsze podłączaj żelazko parowe:
  - do obwodu zasilającego o napięciu pomiędzy 220 V a 240 V,
  - do uziemionego gniazda elektrycznego.Podłączenie do niewłaściwego napięcia może spowodować nieodwracalne uszkodzenie urządzenia i unieważnienie gwarancji. Jeśli korzystasz z przedłużacza sieciowego, upewnij się, iż posiada on odpowiednie oznaczenie (16A) i uziemienie oraz jest całkowicie rozwinięty.
- Rozwiń całkowicie przewód zasilania przed podłączeniem go do uziemionego gniazda.
- Powierzchnia prasująca żelazka może osiągać bardzo wysokie temperatury i może spowodować poparzenia. Nie dotykaj jej! Nigdy nie przykładaj powierzchni prasującej do przewodu zasilającego.
- Urządzenie wytwarza parę wodną, która może powodować poparzenia. Podczas używania żelazka zachowaj ostrożność, zwłaszcza podczas prasowania w pionie. Nie kieruj parę wodnej w kierunku ludzi ani zwierząt.
- Nie zanurzaj żelazka parowego w wodzie ani innych płynach. Nie umieszczaj żelazka pod bieżącą wodą z kranu.
- Nie wkładaj wtyczki do kontaktu przed napełnieniem pojemnika na wodę.

### Przed pierwszym użyciem

Podczas pierwszego użycia może wydzielać się dym, nieszkodliwy zapach oraz niewielka ilość cząstek. Zjawisko to nie ma wpływu na używanie urządzenia i szybko zniknie.

### Jaką wodę używać?

Można używać wodę z kranu. W przypadku bardzo twardej wody (twardość przekraczająca 30°f lub 17°dH, lub 21°e) zalecamy wymieszać wodę z kranu i wodę demineralizowaną w proporcji 50 na 50.

Nie używać wody zawierającej jakiegokolwiek dodatki (np. krochmal, wodę do prasowania, perfumy, substancje aromatyczne, zmiękczacze) ani wody z akumulatorów lub powstałej w wyniku kondensacji (np. suszarki kondensacyjnej), gdyż może ona trwale uszkodzić funkcję stopy odpowiedzialną za generację pary.

Nie używać produktów do usuwania kamienia, gdyż mogą uszkodzić powłokę komory pary i pogorszyć prędkość przepływu pary. **Nie używać produktów do usuwania kamienia, gdyż mogą uszkodzić powłokę komory pary i pogorszyć prędkość przepływu pary.**

## ZACHOWAJ NINIEJSZĄ INSTRUKCJĘ



### Bierzmy udział w ochronie środowiska!

- ① Urządzenie zawiera wiele materiałów nadających się do powtórnego wykorzystania lub recyklingu.
- ② Aby je przetworzyć, należy je oddać do punktu zbiórki odpadów, a w przypadku jego braku do autoryzowanego centrum serwisu.

## OPIS URZĄDZENIA

1. Sterowanie pryskaniem
2. Przycisk uderzenia pary
3. Kursor ustawiania pary
4. Kontrolka świetlna temperatury
5. Sterowanie termostatem
6. Wlot napełniania
7. Pryskanie
8. Przewód
9. Wylot przewodu
10. Zbiornik na wodę z oznaczeniem maksymalnego poziomu napełnienia
11. Stopa
12. Kontrolka automatycznego wyłączania\*
13. Wyjmowany zawór anti-calc  
\*w zależności od modelu



## PRZED UŻYCIEM

### Najpierw zdejmij osłonę ze stopy.

Z urządzenia może wydobyć się niewielka ilość dymu i zapachu, które przejdą po krótkiej chwili.

Zaleca się użycie pary przez co najmniej minutę po napełnieniu podczas nagrzewania żelazka, aby usunąć ewentualne osady fabryczne ze stopy.

## NAPEŁNIANIE ZBIORNIKA WODĄ **B**



**Przed napełnieniem zbiornika na wodę, odłączyć urządzenie i ustawić kursor ustawiania pary na pozycję ☞.**

poziomu wody. (Ⓜ). Nigdy nie wyjmuj zaworu anti-calc podczas napełniania pojemnika.

Otwórz pokrywę wlotu, przytrzymaj żelazko w pochylonej pozycji i napełnij wodą do maksymalnego oznaczenia

**Praktyczna rada: Spryskaj krochmałem tylko drugą stronę tkaniny do prasowania.**

## USTAWIANIE TEMPERATURY PRASOWANIA **C**

Metka tkanin	Rodzaj tkaniny	Termostat
	Włókna syntetyczne np. wiskoza, poliester	●
	jedwab, wełna	● ●
	bawełna, len	● ● ●

Ustaw temperaturę prasowania za pomocą pokrętki termostatu (Ⓜ), w zależności od rodzaju tkaniny. Zalecamy zapoznać się z powyższą tabelą. Kontrolka ustawiania temperatury zaświeci się, oznaczając nagrzewanie stopy. Kontrolka świetlna (Ⓜ) zgaśnie, kiedy osiągnięta zostanie żądana temperatura.

**odczekać, aż kontrolka sterowania zgaśnie po raz drugi. Dopiero w tej chwili została osiągnięta ustawiona temperatura.**

**Praktyczna rada: Okres chłodzenia żelazka jest dłuższy niż okres nagrzewania. Zalecamy więc rozpoznać prasowania od delikatnych tkanin przy niskiej temperaturze.**

**Pamiętaj: nagrzewaj zimne żelazko,**

## PRASOWANIE I FUNKCJE PARY **D**

### 1 • Prasowanie BEZ pary (D1)

Aby prasować bez pary, ustawić kursor ustawiania pary (Ⓜ) na ☞ i ustawić temperaturę w zależności od rodzaju tkaniny (symbol •, •• lub •••).

### 2 • Prasowanie Z parą (D2)

Aby prasować z parą, należy ustawić przycisk ustawiania termostatu nad pozycją ••. Przepływ strumienia można ustawić na ☞ zerowy lub ☞ maksymalny.

Dla maksymalnego strumienia pary ☞ zalecamy ustawienie temperatury na •••.

### 3 • Prasowanie z uderzeniem pary (D3) (Ustawienie temperatury w poz.. •••)

Aby usunąć uporczywe zagniecenia zagniecenia uderzeniem pary, wcisnąć przycisk pary (Ⓜ).

### 4 • Dodatkowy strumień pary (D4) (Ustawienie temperatury w poz. ••• — tylko bawełna i len)

Ustawić kontrolę pary na [picto]. Nacisnąć i przytrzymać przycisk pary. Prasować, trzymając przycisk. Uwaga: aby uniknąć kapania wody na tkaninę, nie należy używać dodatkowego strumienia pary przez zbyt długi czas.

### 5 • Pionowe prasowanie (Ustawienie temperatury w poz.. •••)

Aby prasować zawieszane ubrania, tapety, itp. trzymać żelazko w pionowej pozycji i wcisnąć przycisk uderzenia pary. **Unikać kontaktu rozgrzanej stopy z delikatnymi tkaninami.** Uderzenia pary poziome i pionowe (D3) są również możliwe, gdy kursor ustawiania pary jest ustawiony na ☞. Przedział między uderzeniami pary powinien wynosić około 4 sekundy.

**Ważne: Nigdy nie kierować uderzenia pary na osoby lub zwierzęta.**



## INNE FUNKCJE

### 1 - Automatyczne czyszczenie zwiększa długość użytkowania żelazka

Funkcja Anti-calc eliminuje poprzez płukanie zanieczyszczenia i cząstki kamienia z komory pary.

### 2 - Tryb działania

- Napełnić zbiornik do oznaczenia max i nagrzać żelazko do maksymalnej temperatury.
- Odłączyć urządzenie z sieci
- Trzymać żelazko w pozycji poziomej nad kranem. Pociągnąć w górę, by wyjąć zawór anti-calc. Po kilku sekundach woda wypłynie również ze stopy i wyeliminuje poprzez płukanie zanieczyszczenia i cząstki kamienia z komory pary.
- Ponownie włożyć zawór anti-calc ☞.
- Podłączyć urządzenie do sieci i nagrzać ponownie żelazko.
- Odczekać, aż pozostałości wody wyparują.
- Odłączyć urządzenie z sieci i odczekać, aż całkowicie ostygnie.
- Schłodzoną stopę można wytrzeć wilgotną szmatką.

Zalecamy wykonywanie automatycznego czyszczenia co 2 tygodnie. W przypadku wody z dużą ilością wapnia zaleca się wykonywać czyszczenie raz w tygodniu.

## PO PRASOWANIU

- Odłączyć urządzenie z sieci, opróżnić wodę ze zbiornika i ustawić kursor ustawiania pary na ☞. Odczekać co najmniej godzinę, by żelazko ostygło.
- Nigdy nie zawiązać przewodu wokół rozgrzanej stopy.

## CZYSZCZENIE I KONSERWACJA

Po odczekaniu co najmniej godzinę, by żelazko ostygło, wytrzyj zimne żelazko i stopę wilgotną szmatką lub gąbką.

## 6 - Funkcja pryskania (D4)

Aby zwilżyć trudne do usunięcia zagniecenia, wcisnąć przycisk pryskania (Ⓜ).

### 3 - Czyszczenie zaworu anti-calc (raz w miesiącu)

- Odłącz żelazko z sieci i napełnij pojemnik na wodę.
- Aby wyjąć zawór anti-calc, otwórz pokrywę pojemnika na wodę i pociągnij za zawór obok sterowania strumieniem.
- Zostaw zawór na 4 godziny w szklance z wodą i sokiem z cytryny.
- Oplucz zawór w wodzie z kranu.
- Włóż zawór na miejsce aż usłyszysz kliknięcie.

### Uwaga!

**Nigdy nie należy dotykać końcówki zaworu.**

**Żelazko nie będzie działać bez zaworu anti-calc.**

### 4 - Funkcja automatycznego wyłączania (w zależności od modelu)

- Jeśli żelazko postawione w pionie nie jest używane przez ponad 8 minut lub postawione na płasko przez 30 sekund, system elektryczny produktu wyłącza automatycznie zasilanie żelazka. Żelazko przestanie więc grzać, a kontrolka automatycznego wyłączenia zacznie migać. Aby ponownie uruchomić żelazko, potrząsnąć nim w dwie strony aż kontrolka przestanie migać.
- Odczekać, aż kontrolka ustawiania zgaśnie, by ponownie użyć urządzenie.

## CZY MASZ PROBLEMY Z ŻELAZKIEM?

PROBLEMY	MOŻLIWE PRZYCZYNY	ROZWIĄZANIA
<b>Woda wycieka z otworów w stopie.</b>	Używasz funkcji pary podczas gdy żelazko nie jest dostatecznie nagrzane.	Odczekaj, aż kontrolka świetlna zgaśnie.
	Ożywasz przycisku pary (para turbo) zbyt często.	Odczekaj kilka sekund pomiędzy każdym stosowaniem.
	Żelazko zostało ustawione w poziomie, a zbiornik na wodę nie został opróżniony lub przycisk kontroli pary ustawiony na ☞.	Zapoznaj się z rozdziałem „Składowanie żelazka”.
	Wybrana temperatura jest zbyt niska i nie pozwala na formowanie się pary.	Ustaw termostat na parę (od dwóch kropek do maks.).
<b>Żelazko wycieka, gdy tylko rozpoczniesz prasowanie.</b>	Zawór antywapienny został zdjęty przed napełnieniem żelazka.	Nie zdejmuj zaworu do napełnienia zbiornika.
	Przycisk kontroli pary nie jest ustawiony na ☞ podczas napełniania zbiornika.	Uważaj, by przycisk kontroli pary był ustawiony na ☞ podczas napełniania zbiornika.
<b>Brązowy osad pochodzący ze stopy brudzi ubranie.</b>	Używasz środków chemicznych do usuwania kamienia.	Nie wysypuj środków do usuwania kamienia do zbiornika na wodę.
	Nie używasz odpowiedniego rodzaju wody.	Włącz samoczyszczenie i zapoznaj się z rozdziałem „Jaką wodę używać?”.
	Włókna tekstylne nagromadziły się w otworach stopy i palą się.	Wyczyść komorę pary i stopę wilgotną gąbką. Odkurzaj regularnie otwory w stopie.
<b>Stopa żelazka jest brudna lub brązowa i może plamić ubranie.</b>	Używany jest krochmal.	Wyczyść stopę zgodnie z opisem powyżej. Spryskaj krochmalem drugą stronę ubrania do prasowania.
	Pranie nie zostało wystarczająco opłukane lub prasujesz nowe ubranie przed jego wypraniem.	Uważaj, by ubrania były wystarczająco płukane w celu usunięcia osadu z mydła lub produktów chemicznych obecnych na nowych ubraniach.
	Nie używasz odpowiedniego rodzaju wody.	Zapoznaj się z rozdziałem „Jaką wodę używać? ”.

PROBLEMY	MOŻLIWE PRZYCZYNY	ROZWIĄZANIA
<b>Żelazko wytwarza mało pary lub nie wytwarza jej wcale.</b>	Zbiornik na wodę jest pusty.	Napełnij go.
	Zawór antywapienny jest brudny.	Wyczyść zawór. Zapoznaj się z rozdziałem „Czyszczenie zaworu antywapiennego”.
	Żelazko jest zablokowane kamieniem.	Wyczyść zawór antywapienny i komorę pary. Zapoznaj się z rozdziałami „Czyszczenie zaworu antywapiennego” i „Funkcja samoczyszczenia”.
	Żelazko było używane zbyt długo w trybie prasowania na sucho.	Wyczyść komorę pary. Zapoznaj się z rozdziałem „Funkcja samoczyszczenia”.
<b>Stopa jest zarysowana lub uszkodzona.</b>	Żelazko zostało ustawione na metalowej podporze lub prasowano nim zamki błyskawiczne lub metalowe zatrzaski.	Zawsze stawiaj żelazko na stojaku, gdy go nie używasz. Nie prasuj zamków błyskawicznych ani metalowych zatrzasków.
<b>Z żelazka wydobywa się para zaraz po napełnieniu zbiornika.</b>	Przycisk kontroli pary nie jest ustawiony na ☞.	Uważaj, by przycisk kontroli pary był ustawiony na ☞.
	Zbiornik na wodę jest przepełniony.	Nie przekraczaj maksymalnego oznaczenia przy napełnianiu.
<b>Rozpylacz nie rozpyła wody.</b>	Zbiornik na wodę nie jest wystarczająco napełniony.	Dodaj wodę do zbiornika do maksymalnego poziomu.

Jeśli nie udało Ci się usunąć przyczyny usterki, skontaktuj się z oficjalnym autoryzowanym punktem serwisowym ROWENTA. Na załączonej liście znajdują się adresy takich punktów. Na naszej stronie internetowej: [www.rowenta.com](http://www.rowenta.com) znajdziesz inne porady i wskazówki.

## Důležitá bezpečnostní doporučení

- Před prvním použitím si prosím pozorně přečtěte tento návod. Tento výrobek byl navržen pouze pro domácí a vnitřní použití. Používání, které není v souladu s návodem k obsluze, zbavuje výrobce jakékoliv odpovědnosti.
- Nikdy nevytahujte zařízení ze zásuvky taháním za přívodní kabel. Přístroj vždy odpojujte: před plněním nebo vyplachováním nádržky na vodu, před čištěním přístroje a po každém použití.
- Přístroj je nutné používat a pokládat pouze na rovný, stabilní a teplu odolný povrch. Pokládáte-li žehličku na stojan, tak se ujistěte, že je povrch pod stojanem stabilní.
- Tento přístroj není určen pro používání osobami (včetně dětí) se sníženými nebo narušenými fyzickými, smyslovými nebo mentálními schopnostmi nebo osobami postrádajícími odpovídající znalosti nebo zkušenosti, pokud na ně osoba zodpovědná za jejich bezpečnost nedohlíží nebo jim před použitím přístroje neposkytl příslušné pokyny týkající se používání přístroje.
- Na děti je nutné dohlížet a zajistit, aby si se zařízením nehrály.
- Děti starší 8 let a osoby s nedostatečnými zkušenostmi či znalostmi nebo se sníženými fyzickými, smyslovými či duševními schopnostmi mohou přístroj používat pouze tehdy, pokud byly poučeny a seznámeny s jeho bezpečným používáním a souvisejícími riziky. Děti si se spotřebičem nesmějí hrát. Čištění a uživatelskou údržbu nesmí provádět děti bez dozoru. Uchovávejte žehličku a její kabel mimo dosah dětí mladších 8 let, pokud je pod napětím nebo se ochlazuje



- Povrchy přístroje se mohou při práci velmi zahřát a způsobit popáleniny. Nedotýkejte se horkých povrchů přístroje (přístupné kovové části a plastové části dotýkající se kovových částí).
- Přístroj nikdy nenechávejte bez dozoru v následujících případech: Je-li připojen do elektrické sítě, než se ochladí (přibližně 1 hodina).
- Přístroj není dovoleno používat, pokud byl upuštěn na zem, je-li viditelně poškozen, pokud netěsní nebo pokud jakýmkoliv způsobem nepracuje

správně. Přístroj se nepokoušejte rozebírat: nechte ho prohlédnout ve schváleném servisním centru a vyhněte se nebezpečí.

- Žehlička musí být používána pouze s dodaným podstavcem (pro bezdrátové žehličky).
- Před použitím zkontrolujte napájecí kabel, zda není opotřeben nebo poškozen. Pokud je napájecí kabel poškozen, je nutné ho nechat vyměnit ve schváleném servisním centru a zabránit tak nebezpečí.

- Žehlička musí být umístěna vždy na podstavci, nikdy ne na patě (pro bezdrátové žehličky).
- Žehlička a její podstavec se musí vždy používat na stabilním povrchu. Když pokládáte žehličku na podstavec, ujistěte se, že je na stabilním povrchu.
- Pro vaši bezpečnost tento přístroj splňuje všechny platné předpisy (směrnici pro nízká napětí, elektromagnetická kompatibilita, životní prostředí apod.).
- Vaše parní žehlička je elektrický přístroj: Je nutné ji používat pouze za běžných podmínek. Je určena pouze pro domácí použití.
- Vždy žehličku zapojujte:
  - do sítě s napětím mezi 220 V a 240 V,
  - do uzemněné elektrické zásuvky.
- Připojení k chyběnému napětí může způsobit nevratné poškození přístroje a propadnutí záruky. Používáte-li prodlužovací šňůru, ujistěte se, že je certifikována pro odpovídající proud (16 A), je uzemněna a je plně rozmotána.
- Před zapojením do uzemněné zásuvky zcela odviňte napájecí kabel.
- Žehlicí plocha žehličky se může zahřát na velmi vysoké teploty a může způsobit popáleniny: nedotýkejte se jí. Nikdy se nedotýkejte napájecích kabelů žehlicí plochou žehličky.
- Přístroj produkuje páru, která může způsobit popáleniny. Vždy se žehličkou manipuluje opatrně, zvláště pokud žehlíte ve směru. Nikdy nesměřujte páru proti lidem nebo zvířatům.
- Nikdy neponořujte napařovací žehličku do vody nebo jiné kapaliny. Nikdy ji neumísťujte pod tekoucí vodu.
- Před naplněním nádržky na vodu je nutné vyjmout zátku z plnicího otvoru.

### Před prvním použitím

Při několika prvních použitích se může objevit slabý kouř nebo odér, který není nijak škodlivý, a slabé vylétávání částic. Tento jev, bez důsledků na použití, rychle zmizí.

### Jakou vodu lze použít?

Lze používat vodu z kohoutku. Pokud je voda velmi tvrdá (tvrdost nad 30 °F nebo 17 °dH nebo 21 °e), výrobce doporučuje směs vody z kohoutku a demineralizované vody v poměru 1 ku 1. Nepoužívejte vodu s přidanými složkami (jako jsou škrob, voda na žehlení, vůně, aromatické látky, změkčovače apod.), vodu z baterií nebo kondenzovanou vodu (například vodu ze sušiček). Mohlo by dojít k trvalému poškození napařovací žehlicí plochy. Nepoužívejte prostředky na odstranění vodního kamene, jelikož by mohly poškodit povrch napařovací komory a pára by neproudlila správně.

**Nepoužívejte výrobky proti vápenným usazeninám, jelikož by mohlo dojít k poškození povrchu parní komory a tím poškození průtoku páry.**

## TUTO PŘÍRUČKU S POKYNY USCHOVEJTE PRO BUDOUCÍ POUŽITÍ

### Podílejte se na ochraně životního prostředí!



① Váš přístroj obsahuje čtne materiály, které lze zhodnocovat nebo recyklovat.

② Svěťte jej sběrnému místu nebo, neexistuje-li, smluvnímu servisnímu středisku, kde s ním bude naloženo odpovídajícím způsobem.

## POPIS SPOTŘEBIČE **A**

1. Ovládání rozprašování
  2. Tlačítko parní trysky
  3. Posuvník nastavení páry
  4. Kontrolka teploty
  5. Nastavení termostatu
  6. Uzávěr nádržky
  7. Rozprašovač
  8. Napájecí šňůra
  9. Vývod napájecí šňůry
  10. Nádržka na vodu s indikací maximální hladiny plnění
  11. Žehlicí plocha
  12. Kontrolka automatického vypnutí \*
  13. Odnímatelný odvápňovací ventil Anti-calc
- \* V závislosti na modelu

## PŘED POUŽITÍM

### Nejprve sejměte ochranný kryt žehlicí plochy.

Může dojít k mírnému uvolnění kouře a pachů, které se nicméně rychle zastaví.

Po naplnění nádržky a při zahřívání žehličky se doporučuje vypouštět páru po dobu nejméně jedné minuty. Tím se ze žehlicí plochy odstraní případné zbytky z výroby.

## NAPLNĚNÍ NÁDRŽKY NA VODU **B**

**Před naplněním nádržky na vodu odpojte spotřebič a nastavte posuvník pro nastavení páry do polohy ☞.**

Otevřete kryt hrdla, podržte žehličku v šikmém poloze a doplňte vodu nejvýše

po rysku maximální hladiny. (10). Odvápňovací ventil anti-calc nikdy neodstraňujte naplněním nádržky.

**Užitečná rada: Škrob nanášejte výhradně na rub látky, kterou chcete vyžehlit.**

## NASTAVENÍ TEPLoty ŽEHLENÍ **C**

Etiketa s informacemi o materiálu	Typ materiálu	Termostat
	Syntetická vlákna, např. viskóza, polyester	●
	Hedvábí, vlna	● ●
	Bavlna, len	● ● ●

Nastavte teplotu žehlení pomocí ovladače termostatu (5), v závislosti na typu tkaniny. Doporučujeme vycházet ze shora uvedené tabulky. Jakmile se rozsvítí kontrolka teploty, žehlicí plocha se zahřívá. Kontrolka (4) zhasne, jakmile dosáhne žehlička požadované teploty.

**Vezměte na vědomí, že při zahřívání**

**studené žehličky je třeba vyčkat, dokud nezhasne druhá kontrolka. Těprve v tento okamžik je dosažena nastavená teplota.**

**Užitečná rada: Jelikož doba ochlazování žehličky je delší než doba ohřevu, doporučujeme nejprve žehlit jemné tkaniny při minimální teplotě.**

## ŽEHLENÍ A FUNKCE PÁRY **D**

### 1 • Žehlení BEZ páry (D1)

Chcete-li žehlit bez použití funkce páry, nastavte posuvník pro regulaci páry (3) na ☞ a nastavte teplotu podle typu materiálu (symboly •, •• nebo •••).

### 2 • Žehlení S funkcí páry (D2)

Chcete-li žehlit s použitím funkce páry, je třeba nastavit termostat alespoň do polohy ••. Proudění páry lze regulovat mezi ☞ nepoužitím napařování a ☞ maximálním napařováním.

V případě maximálního průtoku páry ☞ doporučujeme nastavit teplotu na •••.

### 3 • Žehlení proudem páry (D3) (nastavení teploty do polohy •••)

Chcete-li odstranit nepoddajné záhyby na tkanině silným proudem páry, stiskněte tlačítko páry (2).

### 4 • Režim silného napařování (D4) (Nastavte termostat na „•••“ vhodný pouze pro bavlnu a lněné plátno)

Nastavte napařování na [picto]. Stiskněte a podržte tlačítko napařování. Za stisku tlačítka zahajte žehlení.

Pozn.: Nedržte tlačítko napařování nepřetržitě, aby prádlo nebylo vlhké.

### 5 • Žehlení ve svislé poloze nastavení teploty do polohy •••)

Chcete-li vyžehlit zavěšení oděvy, závěsy apod., podržte žehličku ve svislé poloze a stiskněte tlačítko proudění páry.

**Vyhnete se kontaktu mezi žehlicí plochou a jemnými tkaninami.**

Vodorovný proud páry a svislý proud páry (D3) lze také použít, je-li posuvník pro nastavení páry nastaven na ☞. Interval mezi proudy páry by měl být přibližně 4 sekundy.

**Důležité upozornění: Nikdy nemířte proudem páry na ostatní osoby a zvířata.**



### 6 • Funkce rozprašovače (D4)

Chcete-li zvlhčit nepoddajné záhyby, stiskněte tlačítko rozprašovače (1).

## DALŠÍ FUNKCE

**1 • Samočišticí funkce prodlužuje životnost žehličky**  
Funkce čištění vápenatých usazenin propláchne nečistoty a částice vápence z parní komory.

### 2 • Provozní režim

- Naplňte nádržku až ke značce max. a zahřejte žehličku na maximální teplotu.
- Odpojte přístroj.
- Podržte žehličku ve vodorovné poloze nad dřezem. Zatáhněte směrem nahoru a vyjměte odvápňovací ventil anti-calc. Po několika vteřinách vyteče voda z žehlicí plochy a vypláchne nečistoty a vápenné částice z parní komory.
- Vraťte odvápňovací ventil anti-calc zpět do polohy ☞.
- Zapojte spotřebič a znovu žehličku zahřejte.
- Vyčkejte na odpaření zbytkové vody.
- Odpojte spotřebič a nechte ho zcela vychladnout.
- Ochlazenou žehlicí plochu lze otřít vlhkým hadříkem.

Toto samočištění doporučujeme provádět obvykle jednou za 2 týdny. V případě velmi tvrdé vody se doporučuje čištění provádět každý týden.

## PO ŽEHLENÍ

- Odpojte spotřebič, vyprázdněte nádržku na vodu a nastavte posuvník pro nastavení páry do polohy ☞. Následně nechte žehličku nejméně hodinu vychladnout.

## ČIŠTĚNÍ A ÚDRŽBA

Po ochlazení po dobu minimálně 1 hodiny můžete žehličku a žehlicí plochu otřít vlhkým hadříkem nebo houbičkou.

### 3 • Čištění odvápňovacího ventilu anti-calc (jednou měsíčně)

- Odpojte žehličku ze zásuvky a vylijte vodu z nádržky.
- Pro vyjmutí odvápňovacího ventilu anti-calc otevřete kryt vodní nádržky a zatáhněte za ventil poblíž regulace napařování.
- Ventil na 4 hodiny vložte do sklenice vody s citrónovou šťávou.
- Opláchněte ventil pod tekoucí vodou.
- Vložte ventil na místo a tlakem jej zacvakněte.

### **Pozor!**

**Nikdy se nedotýkejte konce ventilu. Bez odvápňovacího ventilu anti-calc nebude žehlička fungovat.**

### 4 • Funkce automatického vypnutí (v závislosti na modelu)

- Pokud necháte žehličku v klidu po dobu delší než 8 minut ve vertikální poloze nebo více než 30 sekund v pracovní poloze, elektronický systém automaticky odpojí napájení žehličky. Žehlička zastaví ohřev a začne blikat kontrolka automatického vypnutí. Chcete-li žehličku znovu spustit, zahýbejte s ní směrem vpřed a vzad, dokud nepřestane kontrolka blikat.
- Počkejte, dokud kontrolka nezhasne a poté můžete žehličku znovu použít.

- Nikdy nenavíjejte napájecí šňůru okolo horké žehlicí plochy.
- Žehličku uložte do svislé polohy a napájecí šňůru smotejte samostatně.

**K čištění žehlicí plochy je zakázáno používat čisticí prostředky a ostré nebo abrazivní předměty.**

## NEFUNGUJE ŽEHLIČKA SPRÁVNĚ?

PROBLÉMY	MOŽNÉ PŘÍČINY	ŘEŠENÍ
<b>Z otvorů v žehlicí ploše vytéká voda.</b>	Používáte funkci páry, aniž by se žehlička dostatečně zahřála.	Vyčkejte, až zhasne kontrolka.
	Tlačítko powersteam (turbo steam) používáte příliš často.	Vyčkejte několik sekund mezi každým použitím.
	Žehličku jste položili do vodorovné polohy, aniž byste vyprázdnili nádržku na vodu nebo jste nastavili posuvník páry do polohy ☞.	Viz kapitola „Uložení žehličky“.
	Zvolená teplota je příliš nízká a neumožňuje tvorbu páry.	Nastavte termostat do pásma napařování (od dvou teček po maximum).
<b>Z žehličky začne unikat voda, jakmile začnete žehlit.</b>	Vyjmulí jste ventil odvěpňovacího systému, abyste naplnili nádržku na vodu.	Při naplňování nádržky neodstraňujte ventil odvěpňovacího systému.
	Při plnění nádržky na vodu nebyl nastaven posuvník páry do polohy ☞.	Dbejte na to, aby při plnění nádržky na vodu byl posuvník páry nastaven do polohy ☞.
<b>Z žehlicí plochy uniká zabarvená voda, která zanechává skvrny na oděvu.</b>	Používáte chemické odstraňovače vodního kamene.	Nelijte přípravky na odstranění vodního kamene do nádržky s vodou.
	Nepoužíváte správný druh vody.	Provedte samočištění a nahlédněte do kapitoly „Jakou vodu mám používat?“
	V otvorech žehlicí plochy se nahromadila textilní vlákna a spálila se.	Vyčistěte parní komoru a žehlicí plochu vlhkou houbičkou. Pravidelně vysávejte otvory v žehlicí ploše.
<b>Žehlicí plocha je špinavá nebo hnědá a může znečistit oblečení.</b>	Používáte škrob.	Vyčistěte žehlicí plochu, jak je uvedeno výše. Škrob aplikujte na rub oděvu, který chcete vyžehlit.
	Vaše prádlo není dostatečně vymáchané nebo žehlíte nový oděv před jeho vypráním.	Ujistěte se, že je prádlo dostatečně vymáchané a že se z něho odstranily veškeré nánosy pracího prostředku nebo chemikálie v případě nového oděvu.
	Nepoužíváte správný druh vody.	Viz odstavec „Jakou vodu lze použít?“

PROBLÉMY	MOŽNÉ PŘÍČINY	ŘEŠENÍ
<b>Žehlička produkuje málo nebo žádnou páru.</b>	Nádržka na vodu je prázdná.	Naplňte ji.
	Ventil odvěpňovacího systému je špinavý.	Vyčistěte ventil odvěpňovacího systému. Viz odstavec „Čištění ventilu odvěpňovacího systému“.
	Došlo k zanešení žehličky vodním kamenem.	Vyčistěte ventil odvěpňovacího systému a parní komoru. Viz odstavec „Čištění ventilu odvěpňovacího systému“ a „Samočisticí funkce“.
	Žehličku jste používali příliš dlouho v režimu žehlení bez funkce páry.	Vyčistěte parní komoru. Viz odstavec „Samočisticí funkce“.
<b>Žehlicí plocha je poškrábaná nebo poškozená.</b>	Položili jste žehličku na kovový stojan nebo jste žehlili kovové zipy nebo patenty.	Pokud žehličku nepoužíváte, odkládejte ji vždy do příslušného stojánu. Nežehlete kovové zipy či patenty.
<b>Žehlička začne tvořit páru po naplnění nádržky na vodu.</b>	Posuvník ovládání páry není nastaven v poloze ☞.	Dbejte na nastavení posuvníku páry do polohy ☞.
	Nádržka na vodu je příliš plná.	Nepřekračujte maximální úroveň naplnění nádržky.
<b>Rozstříkovač nestříká vodu.</b>	Nádržka na vodu není dostatečně plná.	Přidejte vodu do nádržky na vodu až na maximální úroveň.

Pokud nemůžete určit příčinu závady, můžete se obrátit na autorizované servisní středisko společnosti ROWENTA. Adresy naleznete v příloženém seznamu servisních středisek. Další tipy a triky najdete na naší domovské stránce: [www.rowenta.com](http://www.rowenta.com)

## Fontos biztonsági előírások

- A készülék első használata előtt olvassa el figyelmesen a használati útmutatót. A terméket kizárólag háztartási és beltéri használatra tervezték. A készülék kereskedelmi célokra történő használata, helytelen használata, illetve az utasítások figyelmen kívül hagyása esetén a gyártó nem vállal felelősséget és a garancia érvényét veszti.
- A készüléket soha ne a tápkábelnél fogva húzza ki a fali aljzatból. Mindig húzza ki a készüléket a fali aljzatból: mielőtt feltöltené vagy kiöblítené a víztartályt, illetve mielőtt megtisztítaná a készüléket, valamint minden egyes használatot követően.
- A készüléket sima, stabil, hőálló felületen használja, illetve helyezze el. A vasaló vasalótartóba történő helyezésekor, győződjön meg róla, hogy a felület megfelelően stabil-e.
- A készüléket csökkent, illetve korlátozott fizikai, érzékelési vagy szellemi képességekkel rendelkező személyek, továbbá a készülék használatával kapcsolatos gyakorlattal vagy ismeretekkel nem rendelkező személyek nem használhatják, kivéve ha a biztonságukért felelős személy felügyelete alatt állnak, vagy akikkel a felelős személy előzetesen ismertette a készülék biztonságos használatára vonatkozó utasításokat.
- A gyerekeket nem szabad felügyelet nélkül hagyni, nehogy a készüléket játék céljára használják.
- A készüléket 8 éves vagy idősebb gyermekek, valamint kellő tapasztalattal és ismeretekkel nem rendelkező személyek, illetve csökkent fizikai, érzékszervi vagy mentális képességű személyek is használhatják, amennyiben a készülék használatára vonatkozóan pontos útmutatást kaptak, felügyelet alatt állnak, és megértették az összes lehetséges kockázatot. Ne engedje, hogy a gyermekek játsszanak a készülékkel. A készülék tisztítását és felhasználói karbantartását gyermekek csak felügyelet mellett végezhetik. Az áram alatt lévő vagy lehűlő vasalót és annak vezetékét úgy tárolja, hogy azokhoz 8 évesnél fiatalabb gyermekek ne férhessenek hozzá.



- A használat során a készülék felülete rendkívül felforrósodhat, amely égési sérüléseket okozhat. Soha ne érintse meg a készülék forró felületeit (a fémből készült részek mellett található fém és

műanyag részeket)!

- Soha ne hagyja felügyelet nélkül az elektromos hálózatra csatlakoztatott készüléket. Mielőtt (az elektromos hálózati csatlakozószinór kihúzását követően) elteszi a készüléket, várja meg, amíg lehűl (körülbelül 1 óra időtartam).
- Ne használja a készüléket, ha az leesett, szemmel láthatóan megsérült, szivárog, illetve ha nem megfelelően működik! Ne szerelje szét a készüléket, márkaszervizben vizsgáltsassa át. Kerülje a veszélyes helyzeteket!
- A vasalót csak a mellékelt bázissal szabad használni (vezeték nélküli vasalók esetében).
- A használatot megelőzően ellenőrizze a konnektor állapotát, hogy nem használódott-e el, illetve nem sérült-e. Amennyiben a tápkábel megsérült, a veszélyes helyzetek elkerülése érdekében márkaszervizben cseréltesse azt ki.

- A vasalót mindig a bázisra kell helyezni, a talpára soha (vezeték nélküli vasaló esetében) 
- A vasalót és a bázist mindig stabil felületen használja és stabil felületre tegye le. Amikor a vasalót ráteszi a bázisra, ügyeljen arra, hogy stabil felületre tegye őket.
- A készülék - az Ön biztonsága érdekében - minden vonatkozó előírásnak megfelel (kiszélesített direktíva, elektromágneses megfelelés, környezetvédelmi előírások stb.).
- A gőzölős vasalót normál körülmények között kell használni. Kizárólag háztartási használatra alakították ki.
- A készüléket mindig:
  - 220 V és 240 V közötti feszültséggel rendelkező hálózatba csatlakoztassa,
  - földelt elektromos konnektorba.
- Amennyiben nem megfelelő feszültséggel rendelkező hálózatba csatlakoztatja a készüléket, az helyrehozhatatlanul megsérülhet és egyben a garanciája is érvényét veszti. Amennyiben hosszabbitót használ, győződjön meg róla, hogy a hosszabbító megfelelő áramerősséggel (16A) rendelkezik, megfelelően földelt, valamint, hogy teljesen szigetelt.
- Teljesen tekerje le a tápkábelt, mielőtt azt földelt konnektorba csatlakoztatná.
- A vasaló talplemeze rendkívül felforrósodhat és égési sérüléseket okozhat: ne érintse meg! Soha ne érintse meg a tápvezetékét a vasaló talplemezével!
- A készülék gőzt fejleszt, amely égési sérüléseket okozhat. Mindig óvatosan használja a vasalót, különösen ha függőlegesen vasal. Soha ne irányítsa a gőzt emberek vagy állatok felé!
- Soha ne merítse a vasalót vízbe, illetve más folyadékba! Soha ne tartsa folyóvíz alatt!
- A dugót el kell távolítani a konnektor aljzatból, mielőtt a víztartályt vízzel feltöltené.

### Az első használat előtt

Az első pár használat alkalmával ártalmatlan füst és szag keletkezhet, illetve részecskék lókdöhetnek ki a vasalóból. E jelenség a használatra nézve semmilyen következménnyel nem jár és rövidesen megszűnik.

### Milyen víz használható?

A készülékhez használhat csapvizet. Keményebb víz esetén (30 °f vagy 17 °dH vagy 21 °e értéknél nagyobb keménységű) csapvíz és desztillált víz fele-fele arányú keverékét ajánljuk (50%-50%).  
Ügyeljen arra, hogy ne használjon adalékanyagot tartalmazó vizet (pl. keményítő, vasalóvíz, parfüm, illatosító, lágyítók stb.), illetve akkumulátor-folyadékokat vagy kondenzvizet (pl. kondenzációs szárítók) sem, mivel az a vasalótalppal gőzfunkciójának maradvány károsodását okozhatja.

Kérjük, ne használjon vízkötelenítő termékeket a készülékhez, mert ezek károsíthatják a gőzkamra bevonatát és ezáltal gyengíthetik a gőzármatot.

**Kérjük, ne használjon vízkötelenítő termékeket a készülékhez, mert ezek károsíthatják a gőzkamra bevonatát és ezáltal gyengíthetik a gőzármatot.**

## KÉRJÜK, HOGY ŐRIZZE MEG A HASZNÁLATI UTASÍTÁST



### Vegyünk részt a környezetvédelemben!

① Az Ön készüléke számos értékesíthető vagy újrahasznosítható anyagot tartalmaz.

② Készülékét adja le egy gyűjtőhelyen vagy egy Hivatalos Szervizközpontban, a megfelelő kezelés biztosítása érdekében.

## A KÉSZÜLÉK LEÍRÁSA

1. Vízpermet-szabályozó
  2. Gőzlöket gomb
  3. Gőzszabályozó csúszka
  4. Hőmérséklet jelzőlámpa
  5. Termosztátvezérlő
  6. Töltőnyílás
  7. Permetező
  8. Tápkábel
  9. Kábelcsatlakozó
  10. Víztartály maximum vízszint jelöléssel
  11. Talp
  12. Automatikus kikapcsolásjelző
  13. Levehető vízkömentesítő szelep
- \*Típusolt függően

## HASZNÁLAT ELŐTT

### Először távolítsa el a védőburkolatot a vasalótálpáról.

Az első használat során a készülék kis mennyiségű füstöt és szagot bocsájthat ki, de ez gyorsan megszűnik.

### TÖLTSE FEL A VÍZTARTÁLYT **B**

A víztartály feltöltése előtt húzza ki a készülék tápkábelét a konnektorból, és állítsa a gőzszabályozó csúszkát a ☞ pozícióba.



Nyissa ki a beeresztő burkolatot, tartsa a vasalót döntött pozícióban, és töltsze

A víztartály feltöltése és a vasaló felmelegedése után célszerű legalább egy percig kiengedni a gőzt, hogy az esetleges gyártásból származó maradványok távozzanak a talpból.

fel vízzel a maximális vízszint jelölésig. (Ⓜ). Soha ne vegye le a vízkömentesítő szelepet a tartály feltöltésénél.

**Hasznos tipp: A keményítőt csak a vasaló ruha visszajára permetezze.**

### A VASALÁSI HŐMÉRSÉKLET BEÁLLÍTÁSA **C**

Szövetcímke	A szövet típusa	Termosztát
	Szintetikus szálak, pl. viszkóz, poliészter	●
	Selyem, gyapjú	● ●
	Pamut, vászon	● ● ●

Állítsa be a vasalási hőmérsékletet a termosztátvezérlővel (Ⓜ) a szövet típusától függően. Javasoljuk, hogy vegye figyelembe a fenti táblázatot. A hőmérséklet-ellenőrző lámpa világítással jelzi, hogy a vasalótálp melegszik. Amikor az ellenőrzőlámpa (Ⓜ) kikapcsol, a vasaló elérte a kívánt hőmérsékletet.

**Kérjük, vegye figyelembe a**

**következőket: ha hideg vasalót melegít fel, várja meg, amíg a második jelzőfény kialszik. A beállított hőmérsékletet ugyanis csak ekkor éri el a készülék. Hasznos tipp: Mivel a vasaló lehűlése hosszabb ideig tart, mint a felmelegedése, javasolt először a kényesebb szöveteket vasalni a legalacsonyabb hőmérsékleten.**

### VASALÁS ÉS GŐZFUNKCIÓK **D**

#### 1 • Vasalás gőz NÉLKÜL (D1)

Ha gőz nélkül kíván vasalni, állítsa a gőzszabályozó csúszkát (Ⓜ) a ☞ pozícióba, majd állítsa be a hőmérsékletet a szövet típusának megfelelően (szimbólumok: •, •• vagy •••).

#### 2 • Vasalás GŐZZEL (D2)

A gőzöléshez a termosztát gombját a •• pozícióra kell állítani. A gőzfűtés beállítható, vagy ☞ nincs gőz, vagy ☞ maximális gőzfűtés. A maximális gőzáramhoz ☞ javasolt a hőmérsékletet a ••• pozícióba állítani.

#### 3 • Gőzölő vasalás (D3)

(Hőmérséklet beállítása a ••• pozícióra.)

Ha a makacs gyűrődések eltávolításához gőzlöketet kíván használni, nyomja meg a gőzlökét gombot (Ⓜ).

#### 4 • Extra gőzölő vasalás (D4)

(Állítsa a termosztát gombját "•••" állásba. Csak pamut és vászon vasalásához való.)

A gőzszabályozót állítsa [picto] állásba. Tartsa lenyomva a gőz gombot. Tartsa lenyomva és közben vasaljon.

Megjegyzés: Elkerülheti, hogy víz csöpögjön a vasaló ruhákra, ha nem használja folyamatosan az extra gőzt.

#### 5 • Függőleges gőzölés

(Hőmérséklet beállítása a ••• pozícióra.)

Felfüggesztett ruhák, drapériák stb. kisimításához tartsa a vasalót függőleges helyzetben és nyomja meg a gőzlökét gombot.

**Kerülje el, hogy a forró vasalótálp az érzékeny szövetekhez érjen.**

Mind vízszintes, mind pedig függőleges gőzölés lehetséges, (D3) ha a csúszkát a ☞ pozícióba állítja. A gőzlöketek között

kb. 4 másodpercnek kell eltelnie.

**Fontos: Soha ne irányítsa a gőzt emberekre és állatokra.**



## EGYÉB FUNKCIÓK

### 1 • Az öntisztító meghosszabbítja a vasaló élettartamát

A vízkötelenítő funkció kifújja a gőzkamrából a szennyeződések és a mészkő részecskéket.

### 2 • Üzem mód

- Töltsze fel a tartályt vízzel a max. jelzésig és melegítse fel a vasalót a legmagasabb hőmérsékletre.
- Húzza ki a készülék tápkábelét a konnektorból.
- Tartsa vízszintesen a vasalót a mosogató felett. Húzza felfelé a vízkömentesítő szelep eltávolításához. Néhány másodperc múlva víz távozik a vasalótálpból és kimossa a gőzkamrában felgyűlt szennyeződések és mészkő részecskéket.
- Tegye vissza a vízkömentesítő szelep a helyére: ☞.
- Csatlakoztassa a készüléket a konnektorra és melegítse fel ismét a vasalót.
- Várja meg a maradék víz elpárolgását.
- Húzza ki a készülék tápkábelét a konnektorból és hagyja teljesen lehűlni.
- A lehűlt vasalótálp letörölheti egy nedves konyharuhával.

Javasoljuk, hogy 2 hetente használja a vasaló öntisztító funkcióját. Erősen meszes víz esetében ajánlatos heti

## VASALÁS UTÁN

- Húzza ki a készülék tápkábelét a konnektorból, ürítse ki a víztartályt, és állítsa a gőzbeállító csúszkát a ☞ pozícióba. Majd hagyja a vasalót legalább egy órán át hűlni.

## TISZTÍTÁS ÉS KARBANTARTÁS

Legalább 1 órás hűlési idő után törölje le a vasalót és a talpat egy nedves konyharuhával vagy szivaccsal.

## 6 • Permetezés (D4)

Makacs ráncok benedvesítéséhez nyomja meg a permetező gombot (Ⓜ).

tisztítást végezni.

### 3 • A vízkömentesítő szelep tisztítása (havonta egyszer)

- Húzza ki a vasalót, és ürítse ki a víztartályt.
- A vízkömentesítő szelep levételéhez nyissa ki a víztartály fedelét, és húzza a szelepet a gőzszabályozó közelébe.
- Áztassa a szelepet 4 órán keresztül egy pohár citromos vízbe.
- Öblítse le a szelepet csapvízzel.
- Helyezze vissza a szelepet a helyére, amíg kattantást nem hall.

### Figyelem!

**Soha ne érjen a szelep végéhez. A vasaló nem működik a vízkömentesítő szelep nélkül.**

### 4 • Automatikus kikapcsolás funkció (modelltől függően)



- Ha a vasalót több mint 8 percig nem használják és a talpatára van állítva, vagy több mint 30 másodperc vízszintes helyzetben van mozgatás nélkül, az elektronikus rendszer automatikusan kikapcsolja a vasaló tápellátását. A vasaló leállítja a melegítést és az automatikus kikapcsolásjelző villogni kezd. A vasaló újraindításához mozgassa hátrafelé a készüléket addig, amíg a kikapcsolásjelző abbahagyja a villogást.
- A készülék ismételt használata előtt várja meg, hogy az ellenőrzőlámpa kialudjon.

- Soha ne tekerje a tápkábel a meleg vasalótálp köré.
- Tárolja a vasalót függőlegesen a talpatára állítva, a tápkábel pedig tekerje külön össze.

**Tilos a vasalótálp tisztítószerekkel, valamint éles és dörzshatású eszközökkel tisztítani.**

## RENDELLENESEN MŰKÖDIK A VASALÓ?

PROBLÉMA	LEHETSÉGES OKOK	MEGOLDÁSOK
<b>Víz szivárog a vasalótalp lyukaiból.</b>	Gőzt használ, de a vasaló még nem elég meleg.	Várja meg, hogy a jelzőfény kialudjon.
	Túl gyakran használja az erős gőz (turbó gőz) gombot.	Várjon néhány másodpercet a gombnyomások között.
	A vasalót vízszintes helyzetbe tette le anélkül, hogy kiürítette volna a víztartályt, vagy a gőzszabályozó csúszkát a  pozícióra állította.	Lásd a „Vasaló tárolása” című fejezetet.
	A kiválasztott hőmérséklet túl alacsony, és nem tud gőz keletkezni.	Állítsa be a termosztáttal a gőz tartományt (két ponttól maximálisig).
<b>A vasaló szivárogni kezd a vasalás megkezdésekor.</b>	Eltávolította a vízkötelenítő szelepet a vasaló feltöltéséhez.	Ne vegye le a szelepet a tartály feltöltéséhez.
	A gőzszabályzó csúszka nincs a  pozícióba állítva, amikor feltölti a víztartályt.	Állítsa a gőzszabályzó csúszkát a  pozícióba, amikor feltölti a víztartályt.
<b>Barna folyadék szivárog a vasalótalpból és foltot hagy a szöveten.</b>	Vízkötelenítő vegyszert használ.	Ne öntsön vízkötelenítő szert a víztartályba.
	Nem megfelelő vizet használ.	Kapcsolja be az öntisztítást, lásd a „Milyen vizet használjak?” fejezetet.
	Textilszálak ragadtak a vasalótalp lyukaiba és égnek.	Tisztítsa meg a gőzkamrát és a vasalótalpat egy nedves szivaccsal. Rendszeresen tisztítsa ki a vasalótalp lyukait.
<b>A vasalótalp szennyezett vagy barna, és foltot hagyhat a ruhán.</b>	Keményítőt használ.	Tisztítsa meg a vasalót a fent leírtak szerint. A keményítőt a vasalandó ruha visszájára permetezze.
	A ruhaneműt nem öblítette ki megfelelően, vagy kimosás nélkül vasal új ruhaneműt.	Kérjük, alaposan öblítse ki a ruháit hogy a tisztítószer-maradványokat és az új ruhákon található vegyszereket eltávolítsa.
	Nem megfelelő vizet használ.	Olvassa el a „Milyen vizet kell használni a készülékhez?” című fejezetet. .

PROBLÉMA	LEHETSÉGES OKOK	MEGOLDÁSOK
<b>A vasaló kevés gőzt fejleszt, vagy egyáltalán nem termel gőzt.</b>	A víztartály üres.	Töltse meg.
	A vízkötelenítő szelep piszkos.	Tisztítsa meg. Lásd „A vízkötelenítő szelep tisztítása” című fejezetet.
	A vasalót mészke tömíti el.	Tisztítsa meg a vízkötelenítő szelepet és a gőzkamrát. Lásd a „A vízkötelenítő szelep tisztítása” és a „Öntisztító funkció” című fejezeteket.
	A vasalót túl hosszú ideig használta száraz vasalási módban.	Tisztítsa meg a gőzkamrát. Lásd a „Öntisztító funkció” című fejezetet.
<b>A vasalótalp megkarcolódott vagy sérült.</b>	A vasalót egy fémtartóra tette, vagy a vasaló cipzárokhoz, illetve fémpatentekhez ért vasalás közben.	Mindig helyezze a vasalót a vasalótartó lapra, amikor nem használja. Ügyeljen arra, hogy vasalás közben ne érjen a vasalóval cipzárokhoz és fémpatentekhez.
<b>A vasaló gőzt fejleszt, amint megtöltöm a víztartályt.</b>	A gőzszabályzó csúszka nincs a  pozícióba állítva.	Állítsa a gőzszabályzó csúszkát a  pozícióba.
	A víztartály túlságosan tele van.	Ne lépje túl a maximum szintet.
<b>A permetező nem permetez vizet.</b>	A víztartályban nincs elég víz.	Töltse meg a víztartályt a maximum jelzésig.

Ha nem tudja megállapítani a hiba okát, forduljon egy hivatalos ROWENTA szervizhez. A szervizek címét megtalálja a mellékelt vevőszolgálati listán.

További tippeket és javaslatokat találhat honlapunkon: [www.rowenta.com](http://www.rowenta.com)



## Pomembna varnostna priporočila

- Pred prvo uporabo pazljivo preberite navodilo za uporabo. Ta izdelek je namenjen izključno za domačo uporabo in uporabo v zaprtih prostorih. Komercialna uporaba, neustrezna uporaba ali neupoštevanje navodila za uporabo razreši proizvajalca vse odgovornosti in garancija je v tem primeru neveljavna.
- Aparata iz omrežja nikoli ne izključujte tako, da bi ga vlekli za kabel. Napravo vedno izključite iz omrežja: pred polnjenjem posode za vodo ali pred čiščenjem posode za vodo, pred čiščenjem naprave, po vsaki uporabi.
- Napravo morate uporabljati in postaviti na ravno in stabilno površino, ki je odporna na vročino. Ko likalnik odložite na stojalo za likalnik, se prepričajte, da je površina, na katero ga odlagate, stabilna.
- Te naprave ne smejo uporabljati osebe (vključno z otroki) z zmanjšano ali slabšo fizično, zaznavno ali duševno sposobnostjo ali osebe brez ustreznega znanja ali izkušenj, razen če jih osebe, odgovorne za njihovo varnost, nadzorujejo ali pa jih pred uporabo podučijo o tem, kako se naprava uporablja.
- Otroke morate imeti pod nadzorom in tako preprečiti, da bi se igrali z napravo.
- Napravo lahko uporabljajo otroci, starejši od 8 let, in osebe brez izkušenj in znanja ali osebe, ki nimajo ustreznih fizičnih, senzoričnih in mentalnih sposobnosti, če so usposobljene in vodene pri uporabi aparata in če se zavedajo nevarnosti. Ne dovolite otrokom, da bi se igrali z aparatom. Otroci ne smejo izvajati čiščenja in vzdrževanja brez nadzora. Likalnik in njegov kabel hranite izven dosega otrok, mlajših od 8 let, ko je ta priključen ali se hladi.



- Površine naprave ob delovanju lahko dosežejo zelo visoko temperaturo, kar lahko povzroči opekline. Ne dotikajte se vročih površin naprave (dostopnih kovinskih delov in plastičnih delov ob kovinskih).
- Naprave nikoli ne pustite brez nadzora, ko je priključena na električno. Pred shranjevanjem naprave, potem ko je izključena, počakajte, dokler se ne ohladi (približno 1 uro).
- Naprave ne smete uporabljati, če pade na tla, če ima kakršno koli vidno poškodbo, če pušča ali če kakor koli

ne deluje normalno. Naprave ne poskušajte odpreti: v izogib nevarnosti naj jo pregleda pooblaščen servisni center.

- Likalnik uporabljajte le s priloženo podlago (za brezžične likalnike).
- Pred uporabo preverite, da električni kabel ni obrabljen ali poškodovan. Če je električni kabel poškodovan, ga morate dati zamenjati v pooblaščen servisni center, da s tem preprečite kakršno koli nevarnost.

- Likalnik vedno odlagajte na priloženo podlago in ne na zadnji ploskev likalnika (za brezžične likalnike).
- Vaš likalnik in njegovo podlago vedno uporabljajte in odlagajte na stabilno površino. Ko odložite likalnik na podlago, se prepričajte, da je odlagalna površina stabilna.
- Za vašo varnost je ta naprava izdelana v skladu z vsemi ustreznimi predpisi (direktiva o nizki napetosti, elektromagnetna združljivost, okolje itd.).
- Vaša naprava je električna naprava: uporabljati ga morate v normalnih pogojih uporabe. Namenjena je samo za domačo uporabo.
- Prani likalnik vedno vključite v:
  - električno omrežje z napetostjo med 220 V in 240 V,
  - v ozemljeno električno vtičnico.Če ga priključite na napačno napetost, to lahko povzroči nepopravljivo poškodbo naprave, vaša garancija pa ne bo veljala. Če uporabljate podaljšek, se prepričajte, da ima ustrezen nazivni tok (16 A), je ozemljen in je popolnoma odvit.
- Preden kabel vključite v ozemljeno vtičnico, ga popolnoma razvijte.
- Likalna plošča vašega likalnika lahko doseže izredno visoko temperaturo in lahko povzroči opekline: ne dotikajte se je. Likalne plošče se nikoli ne dotikajte z električnimi kablji.
- Vaša naprava izpušča paro, ki lahko povzroči opekline. Z likalnikom vedno ravnajte pazljivo, še zlasti kadar likate navpično. Pare nikoli ne usmerjajte proti ljudem ali živalim.
- Svojega likalnika nikoli ne potopite v vodo ali v kakšno drugo tekočino. Nikoli ga ne postavite pod tekočo vodo.
- Preden posodo polnite z vodo, morate vtičnik vzeti iz vtičnice.

### Pred prvo uporabo

Pri prvi uporabi lahko naprava oddaja dim in neprijeten vonj ali pride do uhajanja majhnih delcev. Ti pojavi ne bodo trajali dolgo in ne bodo vplivali na uporabo.

### Katero vodo je treba uporabiti?

Uporabljajte lahko vodo iz pipe. Če je voda zelo trda (trdota nad 30 °f ali 17 °dH ali 21 °e), priporočamo mešanico 50 % vode iz pipe in 50 % demineralizirane vode.

Pazite, da ne boste uporabljali vode z dodatki (kot so škrob, voda za likanje, dišave, aromatične snovi, mehčalec itd.), vode iz baterij ali kondenzacijske vode (na primer iz kondenzacijskih sušilnikov), saj v tem primeru tvegate trajne poškodbe parne funkcije likalne plošče.

Ne uporabljajte sredstev za odstranjevanje vodnega kamna, ki lahko poškodujejo oblogo parne komore in s tem ovirajo pretok pare.

**Prav tako ne uporabljajte izdelkov za odstranjevanje vodnega kamna, ki lahko poškodujejo oblogo parne komore in ovirajo pretok pare.**

## PROSIMO, DA TA NAVODILA SHRANITE, SAJ JIH BOSTE MORDA POTREBOVALI KASNEJE



### Sodelujmo pri prizadevanjih za zaščito okolja!

- ① Vaša naprava vsebuje številne vredne materiale, ki se lahko reciklirajo.
- ➔ Zato jo odnesite na zbirno mesto, če ga ni pa v pooblaščen servisni center, kjer jo bodo ustrezno predelali.

## OPIS NAPRAVE

- |                              |   |
|------------------------------|---|
| 1. Gumb za pršenje           | 9. Kabelski izhod   |
| 2. Gumb za vklop/izklop pare | 10. Rezervoar za vodo z indikatorjem najvišjega nivoja vode |
| 3. Spremenljiv krmilnik pare | 11. Likalna plošča  |
| 4. Lučka za temperaturo      | 12. Lučka samodejnega izklopa*                              |
| 5. Krmilnik termostata       | 13. Odstranljiv ventil proti nalaganju vodnega kamna        |
| 6. Odprtina za polnjenje     | *Odvisno od modela.   |
| 7. Pršilo                    |   |
| 8. Napajalni kabel           |   |

## PRED UPORABO

### Najprej odstranite zaščito za likalno ploščo.

Pri tem bo izšlo nekaj hlapov in vonjav, vendar se bo to hitro poleglo.

Priporočamo vam, da paro med segrevanjem likalnika ustvarjate vsaj eno minuto po polnjenju rezervoarja ter tako z likalne plošče odstranite morebitne proizvodne ostanke.

## POLNENJE REZERVOARJA ZA VODO <sup>B</sup>



**Pred polnjenjem rezervoarja za vodo napravo izključite iz električnega omrežja in spremenljiv krmilnik pare nastavite v položaj ☞.**

Odprite pokrov odprtine za polnjenje, likalnik držite v poševnem položaju

in likalnik napolnite do indikatorja za najvišji nivo vode. (10). Pri polnjenju likalnika ne odstranjujte ventila proti nalaganju vodnega kamna.

**Uporaben nasvet: Škrob potrosite na spodnjo stran tkanine, ki jo le likate.**

## NASTAVITEV TEMPERATURE LIKANJA <sup>C</sup>

Oznake na tkanini	Vrsta tkanine	Termostat
	Sintetična vlakna, npr. viskoza, poliester	●
	Svila, volna	● ●
	Bombaž, lan	● ● ●

S pomočjo krmilnika termostata na osnovi vrste tkanine nastavite temperaturo likanja (5). Priporočamo vam, da uporabite zgornjo tabelo. Indikatorska lučka temperature bo zasvetila in nakazala, da se likalna plošča segreva. Ko indikatorska lučka temperature (4) ugasne, je zelena temperatura dosežena.

**Upoštevajte naslednje: pri segrevanju hladnega likalnika**

**počakajte, da indikatorska lučka drugič ugasne. Šele takrat je dosežena zelena temperatura.**

**Uporaben nasvet: Ker je obdobje ohlajanja daljše od obdobja segrevanja, priporočamo, da najprej zlikate občutljive tkanine pri zelo nizki temperaturi.**

## FUNKCIJI LIKANJA IN PARE <sup>D</sup>

### 1 • Likanje BREZ pare (D1)

Za likanje brez pare nastavite spremenljiv krmilnik pare (5) na ☞ in temperaturo nastavite na osnovi vrste tkanine (simbol •, .. ali ...).

### 2 • Likanje S paro (D2)

Za likanje s paro mora biti krmilnik termostata nastavljen nad položaj .. Paro lahko ☞ popolnoma izklopite ali pa nastavite na ☞ maksimalni izpust pare.

Pri največjem pretoku pare ☞ priporočamo, da temperaturo nastavite na ....

### 3 • Likanje s curki pare (D3) (temperaturo nastavite na ...)

Če želite trdovratne gube odstraniti s pomočjo močnega curka pare, pritisnite gumb za paro (2).

### 4 • Dodaten curek pare (D4) (temperaturo nastavite na "..."; primerno samo za bombaž in platno)

Krmilnik pare nastavite na [picto]. Pritisnite gumb za paro in ga držite. Držite in likajte.

Opomba: Da preprečite kapljanje vode na perilo, dodatne pare ne uporabljajte neprekinjeno.

### 5 • Navpično glajenje (temperaturo nastavite na ...)

Če želite zlikati oblačila, ki visijo, zavese itd., držite likalnik navpično in pritisnite gumb za curek pare.

**Izogibajte se stiku vroče likalne plošče in občutljive tkanine.**

Kadar je spremenljiv krmilnik pare nastavljen na ☞, sta mogoča tudi vodoravni curek pare in navpični curek pare (D3). Interval med curki pare mora biti približno 4 sekunde.

**Pomembno: Curka pare nikoli ne usmerjajte v ljudi ali živali.**



### 6 • Funkcija pršenja (D4)

Za navlaženje trdovratnih gub pritisnite gumb za pršenje (1).

## DRUGE FUNKCIJE

### 1 • Samočistilna funkcija podaljša življenjsko dobo likalnika

Funkcija proti nalaganju vodnega kamna iz parne komore odplakne umazanijo in delce vodnega kamna.

### 2 • Način delovanja

- Rezervoar napolnite do oznake za najvišji nivo vode in likalnik segrejte na najvišjo temperaturo.
- Napravo izključite iz električnega omrežja.
- Likalnik držite v vodoravnem položaju nad umivalnikom. Povlecite navzgor, da odstranite ventil proti nalaganju vodnega kamna. Po nekaj sekundah bo voda začela odtekati iz likalne plošče ter bo iz parne komore odplaknila umazanijo in delce vodnega kamna.
- Ventil proti nalaganju vodnega kamna namestite nazaj na mesto ☞.
- Napravo priključite v električno omrežje in likalnik ponovno segrejte.
- Počakajte, da ostanki vode izparijo.
- Napravo izključite iz električnega omrežja in počakajte, da se popolnoma ohladi.
- Ko je likalna plošča ohlajena, jo lahko obrišete z vlažno krpo.

Priporočamo, da postopek samočiščenja izvedete približno enkrat na dva tedna. Če je voda zelo trda, priporočamo

## PO LIKANJU

- Napravo izključite iz električnega omrežja, izpraznite vodo iz rezervoarja in spremenljiv krmilnik pare nastavite na ☞. Nato pustite, da se likalnik hladi najmanj eno uro.

## ČIŠČENJE IN VZDRŽEVANJE

Po 1 uri ohlajanja lahko hladna likalnik in likalno ploščo obrišete z vlažno krpo ali gobico.

tedensko čiščenje.

### 3 • Čiščenje ventila proti nalaganju vodnega kamna (enkrat mesečno)

- Izklopite likalnik iz vtičnice in izpraznite rezervoar za vodo.
- Za odstranitev ventila proti nalaganju vodnega kamna odprite pokrov rezervoarja za vodo in izvlecite ventil poleg kontrole za paro.
- Ventil za 4 ure namočite v kozarec vode z limoninim sokom.
- Ventil splaknite pod tekočo vodo.
- Vstavite ventil in potiskajte, dokler ne zaslišite klika.

### Pozor!

**Ne dotikajte se konice ventila. Likalnik ne bo deloval brez ventila proti nalaganju vodnega kamna.**

### 4 • Funkcija samodejnega izklopa (odvisno od modela)

- Če likalnik v položaju na peti ni aktiven 8 minut oziroma 30 sekund v položaju na likalni plošči, bo elektronski sistem izdelka samodejno izklopil električno napajanje izdelka. Likalnik se ne bo več segreval in utripala bo lučka samodejnega izklopa. Za ponovni zagon likalnika tega zibajte naprej in nazaj, da lučka preneha utripati.
- Pred ponovno uporabo izdelka počakajte, da indikatorska lučka ugasne.

- Kabla nikoli ne ovijajte okoli likalne plošče.
- Likalnik hranite v navpičnem položaju na peti in kabel zavijte ločeno.

**Likalne plošče nikoli ne čistite s hrapavimi ali abrazivnimi čistilnimi izdelki.**

## IMATE TEŽAVE Z LIKALNIKOM?

TEŽAVE	MOŽNI VZROKI	REŠITVE
<b>Voda pušča iz odprtih v likalni plošči.</b>	Paro uporabljate pri prenizki temperaturi likalnika.	Počakajte, da indikatorska lučka ugasne.
	Prepogosto pritiskate gumb za vklop pare (turbo para).	Med vsako uporabo počakajte nekaj sekund.
	Likalnik ste shranili v vodoravnem položaju, ne da bi izpraznili rezervoar za vodo ali krmilnik pare nastavili na ☞.	Glejte poglavje »Shranjevanje likalnika«.
	Izbrana temperatura je prenizka in ne omogoča nastajanja pare.	Termostat nastavite v razpon pare (od dveh pik do maks.).
<b>Likalnik pušča ob začetku likanja.</b>	Odstranili ste ventil proti nalaganju vodnega kamna, da ste dolili vodo v likalnik.	Pri polnjenju likalnika ne odstranjujte ventila proti nalaganju vodnega kamna.
	Skala krmilnika pare ni nastavljena na ☞ pri polnjenju rezervoarja za vodo.	Poskrbite, da je skala krmilnika pare nastavljena na ☞ pri polnjenju rezervoarja za vodo.
<b>Iz likalne plošče izhajajo rjavi ostanki, ki puščajo madeže na oblačilih.</b>	Uporabljate kemična sredstva za odstranjevanje vodnega kamna.	V rezervoar za vodo ne dodajate sredstva za odstranjevanje vodnega kamna.
	Ne uporabljate prave vode.	Aktivirajte samočiščenje in si oglejte poglavje »Katero vodo je treba uporabiti?«
	Vlakna oblačil se nalagajo v odprtinah likalne plošče in se smodijo.	Z vlažno gobico očistite parno komoro in likalno ploščo. Redno sesajte odprtine v likalni plošči.
<b>Likalna plošča je umazana ali rjava in pušča madeže na oblačilih.</b>	Uporabljate škrob.	Očistite likalno ploščo, kot je opisano zgoraj. Škrob potresite na nasprotno stran oblačila, ki ga likate.
	Vaše perilo ni bilo dovolj sprano oziroma likate novo oblačilo, ki ga še niste oprali.	Poskrbite, da bo perilo dovolj sprano, da bodo odstranjeni potencialni ostanki mila ali kemičnih izdelkov na novih oblačilih.
	Ne uporabljate prave vode.	Glejte poglavje »Katero vodo je treba uporabiti?«.

TEŽAVE	MOŽNI VZROKI	REŠITVE
<b>Vaš likalnik proizvaja malo ali nič pare.</b>	Rezervoar za vodo je prazen.	Napolnite ga.
	Ventil proti nalaganju vodnega kamna je umazan.	Očistite ventil proti nalaganju vodnega kamna. Glejte razdelek »Čiščenje ventila proti nalaganju vodnega kamna«.
	Vaš likalnik je zamašen z vodnim kamnom.	Očistite ventil proti nalaganju vodnega kamna in parno komoro. Glejte razdelek »Čiščenje ventila proti nalaganju vodnega kamna« in »Samočistilna funkcija«.
	Likalnik ste predolgo uporabljali v funkciji suhega likanja.	Očistite parno komoro. Glejte razdelek »Samočistilna funkcija«.
<b>Likalna plošča je opraskana ali poškodovana.</b>	Likalnik ste postavili na kovinsko stojalo oziroma ste likali prek kovinskih zadrževalnikov ali zapenjal.	Kadar likalnika ne uporabljate, ga postavite na peto. Ne likajte prek kovinskih zadrževalnikov ali zapenjal.
<b>Likalnik oddaja paro, ko je rezervoar za vodo napolnjen.</b>	Skala krmilnika pare ni nastavljena na ☞.	Poskrbite, da je skala krmilnika pare ni nastavljena na ☞.
	Rezervoar za vodo je preveč poln.	Pri polnjenju ne presežite najvišjega nivoja.
<b>Pršilo ne prši vode.</b>	Rezervoar za vodo ni dovolj poln.	V rezervoar za vodo dolijte vodo do oznake za najvišji nivo.

Če ne morete določiti vzroka okvare, se obrnite na uradno pooblaščen poprodajno storitev ROWENTA. Naslove boste našli na priloženem seznamu poprodajnih storitev. Nasveti in namigi so na voljo tudi na spletni strani [www.rowenta.com](http://www.rowenta.com).

## Dôležité bezpečnostné opatrenia

- Pred prvým použitím si pozorne prečítajte tento návod. Tento výrobok bol navrhnutý len na použitie v domácnosti a vo vnútorných priestoroch. Výrobca nenesie žiadnu zodpovednosť za komerčné použitie, nevhodné použitie ani iné použitie, ktoré nie je v súlade s návodom, a v týchto prípadoch sa nebude uplatňovať záruka.
- Nikdy neodpájajte spotrebič ťahaním za napájací kábel. Vždy odpojte spotrebič: pred plnením alebo vyplachovaním nádržky na vodu, pred čistením prístroja a po každom použití.
- Prístroj sa musí používať a umiestniť na rovný, stabilný a žiaruvzdorný povrch. Pri ukladaní žehličky na stojan sa uistite, že povrch, na ktorý ju kladiete, je stabilný.
- Tento prístroj nie je určený na používanie osobami (vrátane detí) s obmedzenými fyzickými, zmyslovými alebo duševnými schopnosťami alebo nedostatkom skúseností a znalostí, ak tieto osoby nie sú pod dohľadom alebo nie sú riadne poučené, čo sa týka použitia prístroja, zo strany osoby zodpovednej za ich bezpečnosť.
- Dozrite na to, aby sa deti so zariadením nehrali.
- Deti od 8 rokov a osoby s nedostatočnými skúsenosťami alebo znalosťami, prípadne osoby so zníženými fyzickými, zmyslovými a duševnými schopnosťami môžu tento spotrebič používať len v prípade, že boli náležite poučené o používaní spotrebiča, sú pod dozorom a sú oboznámené so súvisiacimi rizikami. Deti sa nesmú so spotrebičom hrať. Čistenie a používateľskú údržbu nesmú vykonávať deti bez dozoru. Keď je žehlička v prevádzke alebo sa ochladzuje, uchováajte ju spolu so sieťovým káblom mimo dosahu detí mladších ako 8 rokov.
- Povrch spotrebiča môže počas prevádzky dosahovať veľmi vysoké teploty, ktoré môžu spôsobiť popáleniny. Nedotýkajte sa horúcich povrchov spotrebiča (prístupné kovové časti a plastové diely susediace s kovovými časťami).
- Prístroj nikdy nenechávajte bez dozoru, keď je zapojený do elektrickej siete. Po odpojení prístroja počkajte, kým nevychladne (približne 1 hodinu), až potom ho môžete odložiť.
- Prístroj sa nesmie používať, ak spadol na zem,



preukazuje evidentné poškodenie, netesnosť alebo nefunguje správne. Nepokúšajte sa demontovať spotrebič: nechajte ho skontrolovať v autorizovanom servisnom stredisku, aby sa predišlo akémukoľvek nebezpečenstvu.

- Žehličku používajte iba s dodanou bázou (pre žehličky bez kábla).
- Pred použitím skontrolujte napájací kábel na známky opotrebenia alebo poškodenia. Ak je napájací kábel poškodený, musí byť vymenený v autorizovanom servisnom stredisku, aby sa zabránilo akémukoľvek nebezpečenstvu.

- Žehličku vždy kladte na bázu, nikdy nie na pätku (pre žehličky bez kábla)
- Žehličku a bázu môžete používať a kladť iba na stabilný povrch. Keď kladiete žehličku na bázu, ubezpečte sa, že povrch, na ktorom stojí, je stabilný.
- Pre vašu bezpečnosť je tento prístroj v súlade so všetkými platnými normami a predpismi (smernica pre nízke napätie, elektromagnetickú kompatibilitu, ochranu životného prostredia, atď.).
- Vaša naparovacia žehlička je elektrický prístroj; musí sa používať za normálnych podmienok použitia. Je určená len na použitie v domácnosti.
- Žehličku vždy pripájajte:
  - do rozvodnej siete s napätím medzi 220 V a 240 V,
  - do uzemnenej elektrickej zásuvky.Pripojenie na nesprávne napätie môže spôsobiť nezvratné poškodenie žehličky a zruší platnosť vašej záruky.
- Ak používate predlžovací napájací kábel, uistite sa, že je správne dimenzovaný (16A) s uzemnením a že je celkom rozvinutý.
- Úplne odviňte napájací kábel pred pripojením do uzemnenej zásuvky.
- Žehliaca plocha vašej žehličky môže dosahovať veľmi vysokú teplotu a môže spôsobiť popáleniny: nedotýkajte sa jej. Nikdy sa nedotýkajte napájacieho kábla so žehliacou plochou.
- Váš prístroj vytvára paru, ktorá môže spôsobiť popáleniny. Vždy opatrne zaobchádzajte so žehličkou, najmä pri zehlení vo zvislej polohe. Nikdy nesmerujte paru smerom na ľudí alebo zvieratá. Naparovaciu žehličku nikdy neoparajte do vody ani do iných kvapalín. Nikdy ju neumiestňujte pod kohútik s tečúcou vodou.
- Zástrčka sa musí vytiahnuť z elektrickej zásuvky pred plnením nádržky vodou.

### Pred prvým použitím

Pri prvých použitíach môže dôjsť k dymeniu, vylučovaniu neškodného zápachu alebo miernemu vylučovaniu častíc. Tieto javy sa vytratia bez vplyvu na použitie.

### Aká voda sa môže používať?

Môžete používať vodu z vodovodu. Pokiaľ je voda veľmi tvrdá (tvrdosť nad 30°f alebo 17°dH alebo 21°e), odporúčame použiť zmes 50 % vody z vodovodu a 50 % demineralizovanej vody.

Nikdy nepoužívajte vodu obsahujúcu akékoľvek prídavné látky (ako napríklad škrob, parfumovanú vodu do žehličky, parfum, aromatické látky, zmäkčovač, atď.), ani vodu z akumulátorov alebo z kondenzácie (napríklad z kondenzačných sušičov), ktoré by mohli spôsobiť trvalú škodu funkcii pary žehliacej plochy.

Nepoužívajte prostriedky proti usadzovaniu vodného kameňa, ktoré by mohli poškodiť obloženie parnej komory a narušiť tým prívod pary

**Nepoužívajte prostriedky na odstraňovanie vodného kameňa, pretože môžu poškodiť povrchovú úpravu parnej komory, a tým aj ovplyvniť prietok pary.**

## USCHOVAJTE SI TENTO NÁVOD NA OBSLUHU PRE BUDÚCE POUŽITIE



### Podielajme sa na ochrane životného prostredia!

1 Tento prístroj obsahuje veľa zhodnotiteľných alebo recyklovateľných materiálov.

2 Odovzdajte ho na zberné miesto, alebo ak také miesto chýba, tak autorizovanému servisnému stredisku, ktoré zabezpečí jeho likvidáciu.

## POPIS ZARIADENIA

1. Ovládač rozprašovača
  2. Tlačidlo prúdu pary
  3. Regulátor úrovne pary
  4. Indikátor teploty
  5. Ovládač termostatu
  6. Príklop plniaceho otvoru
  7. Rozprašovač
  8. Kábel
  9. Výstup kábla
  10. Nádržka na vodu s indikátorom maximálneho naplnenia
  11. Žehliaca plocha
  12. Indikátor automatického vypnutia\*
  13. Vyberateľný ventil proti usádzaniu vodného kameňa
- \*V závislosti od modelu

## PRED POUŽITÍM

### Najprv odstráňte ochrannú fóliu zo žehliacej plochy.

Môže dôjsť k unikaniu malého množstva dymu a zápachu, ktoré však rýchlo pominie.

## NAPLNĚTE NÁDRŽKU NA VODU **B**

### Pred plnením nádrčky na vodu zariadenie odpojte a regulátor úrovne pary nastavte do polohy ☞.



Otvorte kryt plniaceho otvoru, žehličku podržte v šikmej polohe a vodu nalejte po značku maximálneho množstva

Po naplnení a počas zohrievania žehličky odporúčame na niekoľko minút aktivovať ovládač pary za účelom vypustenia pary a odstránenia prípadných zvyškov z výroby, ktoré by sa mohli nachádzať na žehliacej ploche.

vody. (Ⓜ). Ventil proti usádzaniu vodného kameňa nikdy nevyberajte plnením nádrčky.

### Užitočná rada: Škrob striekajte iba na rubnú stranu žehlenej tkaniny:

## NASTAVTE TEPLOTU ŽEHLIENIA **C**

Štítok na bielizni	Typ tkaniny	Termostat
	Syntetické polyesterové vlákna viskóza, polyester	●
	Hodváb, vlna	● ●
	Bavlna, ľan	● ● ●

Teplotu žehlenia nastavte pomocou ovládača termostatu (Ⓢ) v závislosti od typu tkanina. Odporúča sa postupovať podľa vyššie uvedenej tabuľky. Rozsvieti sa indikátor regulácie teploty, ktorý signalizuje, že sa žehliaca plocha zohrieva. Keď regulačný indikátor zhasne (Ⓞ), dosiahla sa požadovaná teplota.

**Berte do úvahy nasledujúce pokyny: pri zohrievaní studenej žehličky počkajte na druhé zhasnutie kontrolného indikátora. Až vtedy sa dosiahne nastavená teplota. Užitočná rada: Keďže doba chladenia žehličky je dlhšia ako doba ohrevu, odporúča sa najskôr žehliť jemnú tkaninu pri minimálnej teplote.**

## ŽEHLIENIE A FUNKCIE PARY **D**

### 1 • Žehlenie BEZ pary (D1)

Ak chcete žehliť bez pary, nastavte regulátor úrovne pary (Ⓟ) na ☞ a teplotu nastavte podľa typu tkaniny (symboly ●, ●● alebo ●●●).

### 2 • Žehlenie S parou (D2)

Pri žehlení s parou musí byť regulátor termostatu nastavený nad polohou ●●. Prúd pary je možné upraviť buď na hodnotu ☞ žiadna para, alebo ☞ maximálny prúd pary. Pri maximálnom prietoku pary ☞ sa odporúča nastaviť teplotu na ●●●.

### 3 • Žehlenie prúdom pary (D3) (Nastavenie teploty na polohu ●●●)

Ak chcete odstrániť výrazné záhyby silným prúdom pary, stlačte tlačidlo pary (Ⓢ).

### 4 • Prídavný prívod pary (D4)

(Nastavte ovládač termostatu na „●●●“ – vhodné len pre bavlnu a ľan)

Nastavte ovládač termostatu na [picto]. Stlačte a podržte ovládacie tlačidlo pary. Ďalej držte tlačidlo stlačené a pokračujete v žehlení.

Poznámka: Funkciu prídavného prívodu pary nepoužívajte nepretržite, aby ste tak predišli stekaniu vody na bielizeň.

### 5 • Vertikálne žehlenie (Teplotu nastavte do polohy ●●●)

Pri žehlení zavesených odevov, závesov a pod. držte žehličku vo vertikálnej polohe a stlačte tlačidlo prúdu pary. **Dbajte na to, aby sa teplá žehliaca plocha nedotkla jemných tkanín.** Horizontálny prúd pary a vertikálny prúd pary (D3) sú tiež možné, keď je regulátor úrovne pary nastavený na polohu ☞. Interval medzi prúdmi pary

by mal byť približne 4 sekundy.

### Dôležité upozornenie: Prúd pary nikdy nesmerujte na ľudí ani zvieratá.



## OSTATNÉ FUNKCIE

1 • Automatické čistenie predlžuje životnosť žehličky  
Funkcia Ochrana proti usádzaniu vodného kameňa oplachuje žehličku, čím odstraňuje nečistoty a čistočky vodného kameňa z parnej komory.

### 2 • Prevádzkový režim

- Nádrčku naplňte až po značku max. a žehličku zohrejte na maximálnu teplotu.
- Zariadenie odpojte
- Žehličku držte v horizontálnej polohe nad výlevkou. Potiahnite smerom hore za účelom vytiahnutia ochranného ventilu proti usádzaniu vodného kameňa. Po niekoľkých sekundách voda začne vychádzať zo žehliacej plochy a oplachovaním sa odstráni nečistoty a čistočky vodného kameňa z parnej komory.
- Ochranný ventil proti usádzaniu vodného kameňa vložte na miesto ☞.
- Zariadenie zapojte do siete a znova zohrejte.
- Počkajte, kým sa odparí zvyšná voda.
- Zariadenie odpojte od siete a nechajte dôkladne vychladnúť.
- Chladnú žehliacu plochu môžete utrieť vlhkou handričkou.

Cyklus automatického čistenia sa odporúča aktivovať približne každé 2 týždne. V prípade veľmi tvrdej vody sa odporúča každotýždenné čistenie.

## PO ŽEHLIENÍ

- Pred vylieváním vody z nádrčky zariadenie odpojte a regulátor úrovne pary nastavte do polohy ☞. Potom nechajte žehličku vychladnúť minimálne jednu hodinu
- Kábel nikdy neovíjajte okolo horúcej

## ČISTENIE A ÚDRŽBA

Po ochladení minimálne 1 hodinu môžete vychladnutú žehličku a žehliacu plochu očistiť vlhkou handričkou alebo špongiou.

### 6 • Funkcia rozprašovača (D4)

Ak chcete navlhčiť výrazné záhyby, stlačte tlačidlo rozprašovač (Ⓢ).

### 3 • Čistenie ventilu proti usádzaniu vodného kameňa (raz mesačne)

- Žehličku odpojte z elektrickej siete a vodu vylejte z nádrčky.
- Ak chcete vybrať ventil proti usádzaniu vodného kameňa, otvorte kryt nádrčky na vodu a potiahnite za ventil v blízkosti regulátora pary.
- Ventil ponorte na 4 hodiny do pohára s vodou a citrónovou šťavou.
- Ventil opláchnite vodou z vodovodu.
- Ventil vložte na miesto a zatlačte ho, kým nepočujete cvaknutie.

### Upozornenie!

**Nikdy sa nedotýkajte konca ventilu. Žehlička nebude fungovať bez ventilu proti usádzaniu vodného kameňa.**

### 4 • Funkcia automatického vypnutia (v závislosti od modelu)

- Ak žehlička zostane na podstavci nečinná dlhšie ako 8 minút alebo viac ako 30 sekúnd vo vodorovnej polohe, elektronický systém výrobu automaticky odpojí elektrické napájanie žehličky. Žehlička sa prestane ohrievať a indikátor automatického vypnutia začne blikať. Ak chcete žehličku znova zapnúť, potraсте ňou spredu dozadu, kým indikátor prestane blikať.
- Počkajte, kým regulačný indikátor zhasne, aby ste mohli výrobok znova používať.

žehliacej plochy.

- Žehličku skladujte vo vertikálnej polohe na podstavci, pričom kábel zmotajte samostatne.

**Na čistenie žehliacej plochy je zakázané používať čistiace prostriedky a ostré alebo abrazívne predmety**

## MÁTE PROBLÉM SO ŽEHLIČKOU?

PROBLÉMY	MOŽNÉ PRÍČINY	RIEŠENIA
<b>Únik vody z otvorov v žehliacej ploche.</b>	Používate paru, no žehlička ešte nie je dostatočne teplá.	Počkajte, kým indikátor zhasne.
	Veľmi často používate tlačidlo pary (turbo para).	Počkajte niekoľko sekúnd medzi každým použitím.
	Žehličku ste umiestnili vodorovne bez toho, aby ste vyprázdнили nádržku na vodu alebo aby ste nastavili regulátor pary do polohy ☞.	Pozrite si kapitolu „Skladovanie žehličky“.
	Vybraná teplota je veľmi nízka a neumožňuje tvorbu pary.	Termostat dajte do rozsahu pary (medzi dve bodky a max.).
<b>Zo žehličky uniká voda hneď po začatí žehlenia.</b>	Pri plnení žehličky ste odstránili ventil ochranného systému proti nanášaniu vodného kameňa.	Pri plnení žehličky neodstraňujte ventil ochranného systému proti nanášaniu vodného kameňa.
	Regulátor pary nie je nastavený v polohe ☞ pri plnení nádržky na vodu.	Dbajte na to, aby bol regulátor pary nastavený v polohe ☞ pri plnení nádržky na vodu.
<b>Hnedá voda vychádzajúca zo žehliacej plochy znečisťuje bielizeň.</b>	Použite chemické čistiace prostriedky na odstránenie vodného kameňa.	Prostriedok na odstránenie vodného kameňa nedávajte do nádržky na vodu.
	Nepoužívate správny typ vody.	Spustíte samočistiaci proces a pozrite si kapitolu „Akú vodu používať?“
	Textilné vlákna sa nahromadili v otvoroch žehliacej plochy a horia.	Parnú komoru a žehliacu plochu očistite vlhkou špongiou. Pravidelne odsávajte otvory žehliacej plochy.
<b>Žehliaca plocha je znečistená alebo hnedá a môže znečistiť bielizeň.</b>	Používate škrob.	Žehliacu plochu očistite v súlade s vyššie uvedeným postupom. Škrob striekajte na rubnú stranu žehlenej bielizne.
	Bielizeň nie je dostatočne vypláchnutá alebo žehlíte novú bielizeň, ktorá ešte nebola praná.	Dbajte na to, aby bola bielizeň dostatočne vypláchnutá, aby sa odstránili prípadné zvyšky prášku alebo chemických prípravkov, ktoré sa nachádzajú v novej bielizni.
	Nepoužívate správny typ vody.	Postupujte podľa odseku „Akú vodu používať?“.

PROBLÉMY	MOŽNÉ PRÍČINY	RIEŠENIA
<b>Žehlička produkuje málo pary alebo žiadnu paru.</b>	Nádržka na vodu je prázdna.	Naplňte ju.
	Ventil ochranného systému proti nanášaniu vodného kameňa je znečistený.	Očistite ventil ochranného systému proti nanášaniu vodného kameňa. Postupujte podľa odseku „Čistenie ventilu ochranného systému proti nanášaniu vodného kameňa.“
	Žehlička je upchatá vodným kameňom.	Očistite ventil ochranného systému proti nanášaniu vodného kameňa a parnú komoru. Postupujte podľa odseku „Čistenie ventilu ochranného systému proti nanášaniu vodného kameňa“ a „Funkcia samočistenia“.
<b>Žehlička sa veľmi často používa v režime suchého žehlenia.</b>	Žehlička sa veľmi často používa v režime suchého žehlenia.	Očistite parnú komoru. Postupujte podľa odseku „Funkcia samočistenia“.
	<b>Žehliaca plocha je poškrabaná alebo poškodená.</b>	Žehličku ste položili na kovový stojan alebo ste prežehlili zipsy alebo kovové gombíky.
<b>Žehlička generuje paru po naplnení nádržky na vodu.</b>	Regulátor pary nie je nastavený v polohe ☞.	Dbajte na to, aby bol regulátor pary nastavený v polohe ☞.
	Nádržka na vodu je veľmi plná.	Pri plnení neprekračujte maximálne množstvo.
<b>Rozprašovač nerozprašuje vodu.</b>	Nádržka na vodu nie je dostatočne naplnená.	Do nádržky pridajte vodu po značku maximálnej úrovne.

Ak neviete určiť príčinu chyby, môžete kontaktovať autorizovaný popredajný servis spoločnosti ROWENTA. Adresu nájdete v priloženom zozname popredajných servisov. Ďalšie rady a tipy nájdete na našej domovskej stránke: [www.rowenta.com](http://www.rowenta.com)

## Важни указания за безопасност

- Моля, прочетете внимателно тези инструкции преди първа употреба. Този продукт е предназначен единствено за домашна употреба на закрито. Фирмата не носи никаква отговорност при несъобразено с ръководството за употреба използване.
- Никога не изключвайте уреда от контакта, като дърпате захранващия кабел. Винаги изключвайте вашия уред: преди да пълните или плакнете резервоара, преди почистване, след всяка употреба.
- Уредът трябва да се използва и да се поставя върху хоризонтална, стабилна и устойчива на топлина повърхност. Когато поставяте ютията върху поставката ѝ, се уверете, че повърхността, върху която я поставяте, е стабилна.
- Уредът не е предвиден да бъде използван от лица (включително от деца), чиито физически, сетивни или умствени способности са ограничени, или лица без опит и знания, освен ако отговорно за тяхната безопасност лице наблюдава и дава предварителни указания относно използването на уреда.
- Наглеждайте децата, за да се уверите, че не играят с уреда.
- Уредът може да се използва от деца на 8 или повече години и от лица без подходящия опит и знания или от такива с ограничени физически, сетивни или умствени способности, при условие че са подробно инструктирани за употребата на уреда, осъществява се контрол върху тях, а самите те разбират съществуващите рискове. Децата не бива да си играят с уреда. Почистването и потребителската поддръжка не бива да се извършват от деца без надзор. Дръжте ютията и нейния кабел далече от деца под 8-годишна възраст, когато тя е включена или докато изстива.
- При работа повърхностите на вашия уред могат да се нагреят до много високи температури и могат да причинят изгаряния. Не докосвайте горещите повърхности на уреда (откритите метални части и пластмасовите части в съседство с тях).
- Никога не оставяйте уреда без надзор, когато е включен към електрозахранващата мрежа. Преди прибиране на уреда, след като го изключите,



изчакайте го да изстине (около 1 час).

- Не използвайте уреда, ако е паднал, ако по него има явни повреди, ако тече или не работи правилно. Не се опитвайте да разглобявате вашия уред; дайте го за проверка в одобрен сервизен център, за да избегнете всякакъв риск.
- Ютията да се ползва само с предоставената основа (за безжични ютии).
- Преди употреба проверете електрическото захранване за износване или повреда. Ако захранващият кабел е повреден, за да избегнете всякакви рискове, той задължително трябва да бъде сменен от одобрен сервизен център.

- Ютията следва винаги да се поставя на основата, а не изправена на задната страна (за безжични ютии)
- Ютията и основата следва да се ползват върху стабилна повърхност. Когато поставяте ютията върху основата, се уверете, че повърхността, на която ги поставяте е стабилна.
- За вашата безопасност този уред съответства на стандартите и на действащата нормативна уредба (Директива за ниското напрежение, Директива за електромагнитната съвместимост, Директива за опазване на околната среда и т.н.).
- Вашата парна ютия представлява електрически уред: трябва да бъде използван по нормален начин. Той е предназначен само за домашна употреба.
- Включвайте вашата парна ютия винаги:
  - в електрическа инсталация, чието напрежение е между 220 и 240 V,
  - в заземен електрически контакт.
- Неправилното захранване може да причини необратими повреди, които правят гаранцията невалидна. Ако използвате удължител, се уверете, че щепселът е от билоярнен тип (16 A) със заземен кабел.
- Развийте напълно електрическия кабел, преди да го включите в заземен електрически контакт.
- Гладещата повърхност на вашата ютия може да се нагрее до много високи температури и може да причини изгаряния: не я докосвайте.
- Никога не допирайте електрическите кабели до гладещата повърхност на ютията.
- Вашият уред изпуска пара, която може да причини изгаряния. Бъдете внимателни, когато работите с ютията и особено когато гледите във вертикално положение. Никога не насочвайте парата към хора или животни.
- Никога не потапяйте парната ютия във вода или в каквато и да е друга течност. Никога не я поставяйте под чешмата.
- Преди да напълните резервоара с вода, извадете щепсела от контакта.

### Преди първа употреба

При първа употреба може да има пушек, безвредна миризма и леко изхвърляне на частици. Това явление е без последици за потребителя и ще изчезне бързо.

### Каква вода може да се използва?

Може да се използва чешмяна вода. Ако водата е много твърда (твърдост над 30°f или 17°dH, или 21°e), препоръчваме да използвате смес от 50% чешмяна вода и 50% деминерализирана вода.

Не използвайте вода, съдържаща добавки (като нишесте, вода за гладене, аромат, ароматни вещества, омекоител и т.н.), нито вода от батерии или от устройства с кондензация (например от сушилни с кондензация), тъй като могат да причинят трайна повреда на функцията за пара на плочата.

Моля, не използвайте продукти за премахване на котлен камък, тъй като могат да повредят покритието на отделението за вода и да възпрепятстват потока на парата.

**Моля, не използвайте противоварикови продукти, с тях рискувате да повредите покритието на парната камера и по този начин да нарушите дебата на парата.**

## МОЛЯ, ЗАПАЗЕТЕ ТАЗИ ЛИСТОВКА С УКАЗАНИЯ ЗА БЪДЕЩА СПРАВКА



### Да пазим околната среда!

- ① Машината е изработена от различни материали, които могат да се предадат на вторични суровини или да се рециклират.
- ♻️ Предайте ги в пункт за събиране на вторични суровини.

## ОПИСАНИЕ НА УРЕДА A

- |   |   |
|---|---|
| 1. Бутон на пулверизатора                 | 9. Извод на шнура   |
| 2. Бутон за парната струя                 | 10. Резервоар за вода с отметка на максималното ниво на пълнене |
| 3. Плъзгач за регулиране на парата        | 11. Плоча   |
| 4. Светлинен индикатор на терморегулатора | 12. Светлинен индикатор за автоматично изключване*              |
| 5. Управление на термостата               | 13. Подвижен клапан за защита от котлен камък                   |
| 6. Капак за пълнене                       | * Според модела   |
| 7. Пулверизатор                           |   |
| 8. Шнур                                   |   |

## ПРЕДИ УПОТРЕБА

### Първо отстранете предпазителя на плочата.

Възможно е да има леки изпарения и миризми, които бързо изчезват.

Препоръчително е, след напълване и

докато ютията загрева, да изпускате пара в продължение на поне една минута, с цел отстраняване на евентуални фабрични остатъци от плочата.

## НАПЪЛНЕТЕ РЕЗЕРВОАРА С ВОДА **B**







### Преди напълването на резервоара с вода, изключете уреда и настройте плъзгача за регулиране на парата на съответната позиция .



с вода до отметката за максимално ниво. . Никога не премахвайте клапана за защита от котлен камък като пълните резервоара.

**Полезен съвет: Колосващата съставка се нанася само върху опакоето на тъканта за гладене.**

Отворете капака, дръжте ютията в наклонено положение и напълнете

## НАСТРОЙТЕ ТЕМПЕРАТУРАТА ЗА ГЛАДЕНЕ **C**

Етикет върху тъканта	Тип тъкан	Термостат
	Синтетична материя р.е. вискоза, полиестер	
	Коприна, вълна	
	Памук, лен	





Настройте температурата за гладене с управлението на термостата , в зависимост от типа тъкан. Препоръчваме Ви да правите справка с долната таблица. Светлинният индикатор на терморегулатора светва, показвайки, че плочата загрева. Когато светлинният индикатор на регулатора  изгасне, желаната температура е достигната. **Моля, имайте предвид следното:**

**при загреване на студена ютия изчакайте повторното изгасване на контролния светлинен индикатор. Едва тогава настроената температура е достигната.**



**Полезен съвет: Тъй като времето за изстиване на ютията е по-дълго от времето за нагриване, препоръчваме Ви да започнете с гладенето на деликатните тъкани при минимална температура.**



## ГЛАДЕНЕ И ФУНКЦИИ ПАРА **D**

### 1 • Гладене БЕЗ пара (D1)

За гладене без пара настройте плъзгача за регулиране на парата  на  и настройте температурата в зависимост от типа тъкан (символи ,  или ).

### 2 • Гладене С пара (D2)

За гладене с пара бутонът за регулиране на термостата трябва да е настроен над позиция . Силата на парата може да се настройва или на  „без пара“, или на  „пара с максимален дебит“.

При пара с максимална сила  препоръчваме температурата да се настрои на .

### 3 • Гладене с парна струя (D3) (Температурата се настройва на поз. )

За отстраняване на упорити гънки със силна парна струя натиснете бутона за пара .

### 4 • Функция за допълнителна пара (D4) (поставете термостата на позиция „“, “, “, подходящо само за памук и лен)

Поставете бутона за контрол на парата на [picto]. Натиснете и задръжте бутона за пара. Продължавайте да го задръжате и започнете да гладите.

Забележка: За да избегнете изтичането на вода върху прането, не използвайте функцията за допълнителна пара продължително.

### 5 • Вертикално изглаждане (Температурата се настройва на поз. )

За гладене на окачени дрехи, завеси и др., дръжте ютията във вертикално положение и натиснете бутона за парна струя.

### Избягвайте контакт между горещата плоча и чувствителните тъкани.

Възможни са както хоризонтална парна струя, така и вертикална парна струя (D3), когато плъзгачът за регулиране на парата е настроен на

## ДРУГИ ФУНКЦИИ

### 1 • Самопочистването удължава живота на Вашата ютия

Функцията срещу котлен камък отстранява замърсяванията и котления камък от парната камера чрез изплакване.

### 2 • Режим на работа

• Напълнете резервоара до отметката за максимално ниво и загрейте ютията до максималната температура.

• Изключете уреда

• Дръжте ютията в хоризонтално положение над умивалник. Издържайте нагоре, за да изтеглите клапан за защита от котлен камък. След няколко секунди водата започва да излиза от плочата и отстранява замърсяванията и котления камък от парната камера чрез изплакване.

• Върнете обратно клапан за защита от котлен камък .

• Включете уреда и загрейте ютията отново.

• Изчакайте изпаряването на остатъчната вода.

• Изключете уреда и го оставете да изстине напълно.

• Охладената плоча може да се изтрие с влажна кърпа.

Препоръчваме Ви да пристъпвате към самопочистване приблизително на всеки 2 седмици. В случай на силно варовита вода се препоръчва ежеседмично почистване.

## СЛЕД ГЛАДЕНЕТО

• Изключете уреда, изпразнете водата от резервоара и настройте плъзгача за регулиране на парата на . След това оставете ютията да се охлади за поне един час.

## ПОЧИСТВАНЕ И ПОДДРЪЖКА

След минимум 1 час охлаждане можете да изтриете ютията и охладената плоча с влажна кърпа или гъба.

 Интервалът между две пръскания на пара трябва да съответства на около 4 секунди.

**Важно: Никога не насочвайте парната струя срещу хора и животни.**



## 6 • Функция пулверизиране (D4)

За да овлажните упоритите гънки, натиснете бутон пулверизатор .

### 3 • Почистване на клапана за защита от котлен камък (веднъж месечно)

• Изключете ютията и изпразнете резервоара за вода.

• За да отстраните клапана за защита от котлен камък, отворете резервоара за вода и придържайте клапана близо до плъзгача за регулиране на парата.

• Накиснете клапана за 4 часа в съд с вода, смесена с лимонен сок.

• Измийте клапана под течаща вода.

• Поставете клапана на място, като го натиснете, докато чуете щракване.

### Внимание!

**Никога не докосвайте края на клапана.**

**Ютията няма да работи без клапана за защита от котлен камък.**

## 4 • Функция автоматично изключване (в зависимост от модела) **BG**

• Ако ютията остане неактивна за повече от 8 минути върху петата си или повече от 30 секунди в хоризонтално положение, електронната система на продукта автоматично прекъсва електрозахранването ѝ. Следователно ютията ще спре да нагрива и светлинният индикатор за самоизключване ще започне да мига. За рестартиране на ютията, разклатете назад, докато светлинният индикатор спре да мига.

• Изчакайте светлинният индикатор да изгасне, за да продължите с използването на уреда.

• Никога не навивайте кабела около горещата плоча на ютията.

• Прибирайте ютията поставена във вертикално положение на петата ѝ и навивайте кабела отделно.

**Забрана за използване на почистващи препарати и остри или абразивни предмети за почистване на плочата.**



## ИМАТЕ ПРОБЛЕМ С ВАШАТА ЮТИЯ?

ПРОБЛЕМИ	ВЪЗМОЖНИ ПРИЧИНИ	РЕШЕНИЯ
<b>От отворите на плочата изтича вода.</b>	Използвайте пара, когато ютията не е достатъчно загрята.	Изчакайте светлинният индикатор да загасне.
	Използвайте много често бутона за парната струя (турбо за парата).	Изчакайте няколко секунди между две използвания.
	Поставили сте ютията хоризонтално, без да сте изпразнили резервоара за вода или без да сте настроили контролния диск за пара на ☞.	Направете справка с глава „Съхранение на ютията“.
	Избраната температура е твърде ниска и не позволява образуването на пара.	Позиционирайте термостата в диапазона за пара (от две точки до максимум).
<b>Ютията започва да тече веднага щом започнете да гладите.</b>	Извадили сте клапана за защита от котлен камък за напълване на Вашата ютия.	Не изваждайте клапана за защита от котлен камък за напълване на резервоара.
	Контролният диск за пара не е настроен на ☞, докато пълните резервоара с вода.	Следете контролният диск за пара да е настроен на ☞, докато пълните резервоара с вода.
<b>От плочата изтича кафява течност, която оставя петна по дрехата.</b>	Използвайте химически средства срещу котлен камък.	Не слагайте препарати срещу котлен камък в резервоара за вода.
	Не използвате подходящия тип вода.	Изберете функцията за самопочистване и направете справка с параграф „Каква вода да се използва?“
	В отворите на плочата са се натрупали текстилни влакна, които изгарят.	Почистете парната камера и плочата с влажна гъба. Редовно изсмуквайте отворите на плочата.
<b>Плочата е замърсена или кафява и може да остави петна по дрехите.</b>	Вие използвате колосваща съставка.	Почистете плочата, съгласно посоченото по-горе. Нанасяйте колосващата съставка върху опаката на дрехата за гладене.
	Вашето пране не е достатъчно добре изплакнато или гладите нова дреха, преди да сте я изпразнили.	Следете прането Ви да е добре изплакнато, за да са отстранени евентуалните отложения от сапун или химични продукти по Вашите нови дрехи.
	Не използвате подходящия тип вода.	Направете справка с параграф „Каква вода да се използва?“.

ПРОБЛЕМИ	ВЪЗМОЖНИ ПРИЧИНИ	РЕШЕНИЯ
<b>Уредът произвежда малко или не произвежда пара.</b>	Резервоарът за вода е празен.	Напълнете го.
	Клапанът за защита от котлен камък е замърсен.	Почистете клапана за защита от котлен камък. Направете справка с параграф „Почистване на клапана за защита от котлен камък“.
	Вашата ютия е задръстена с котлен камък.	Почистете клапана за защита от котлен камък и парната камера. Направете справка с параграфи „Почистване на клапана за защита от котлен камък“ и „Функция за самопочистване“.
	Ютията Ви е била твърде дълго използвана в режим гладене на сухо.	Почистете парната камера. Направете справка с параграф „Функция за самопочистване“.
<b>Плочата е надраскана или наранена.</b>	Поставили сте Вашата ютия на метална поставка или сте гладили върху ципове или метални копчета тик-так.	Винаги поставяйте Вашата ютия върху поставката ѝ, когато не я използвате. Никога не гладете върху ципове или метални копчета тик-так.
<b>Ютията започва да изпуска пара веднага щом се напълни резервоара за вода.</b>	Контролният диск за пара не е настроен на ☞.	Следете, контролният диск за пара да е настроен на ☞.
	Резервоарът за вода е препълнен.	Не превишавайте максималното ниво на напълване.
<b>Пулверизаторът не пуска вода.</b>	Резервоарът за вода не е достатъчно пълен.	Добавете вода в резервоара до максималното ниво на напълване.

Ако не можете да определите причината за дадена повреда, може да се обърнете към лицензиран следпродажбен сервиз на ROWENTA. Адресите ще намерите в приложения списък на следпродажбените сервизи.

Други съвети и трикове ще откриете на нашата интернет страница: [www.rowenta.com](http://www.rowenta.com)

## Važna bezbednosna uputstva

- Pažljivo pročitajte bezbednosna uputstva pre prve upotrebe aparata. Aparat je isključivo namenjen upotrebi u domaćinstvu i zatvorenom prostoru. Ukoliko se aparat upotrebljava u komercijalne svrhe ili koristi suprotno uputstvima za upotrebu, proizvođač se oslobađa svake odgovornosti i garancija neće važiti.
- Nemojte isključivati aparat povlačenjem strujnog kabla. Aparat uvek isključite pre punjenja ili ispiranja posude za vodu, pre njegovog čišćenja i nakon svake upotrebe.
- Aparat se mora koristiti na ravnoj, stabilnoj površini koja je otporna na toplotu, a na takvu površinu se mora i postavljati. Kada peglu postavljate na postolje, proverite da je površina na koju je postavljate stabilna.
- Ovaj aparat nije namenjen osobama (uključujući i decu) sa smanjenim ili ograničenim fizičkim, senzornim ili mentalnim sposobnostima niti osobama koje ne poseduju adekvatno znanje ili iskustvo, osim ako im osoba koja je odgovorna za njihovu bezbednost ne pruži bilo nadzor bilo odgovarajuća uputstva za upotrebu ovog aparata pre njegovog korišćenja. Deca moraju biti pod nadzorom kako ne bi mogla da se igraju sa aparatom.
- Ovaj aparat mogu koristiti deca iznad 8 godina starosti i osobe kojima nedostaje adekvatno znanje ili iskustvo ili osobe sa smanjenim ili ograničenim fizičkim, senzornim ili mentalnim sposobnostima pod uslovom da su dobro poučeni o upotrebi ovog aparata, da su pod nadzorom i da razumeju moguće opasnosti.
- Deca uzrasta od 8 godina i starija, osobe koje ne poseduju odgovarajuće znanje i iskustvo u rukovanju aparatom, kao i osobe čije su fizičke, čulne ili umne sposobnosti umanjene ili ometene mogu koristiti aparat samo ako su dobile detaljne smernice o upotrebi aparata, imaju odgovarajući nadzor i razumeju rizike povezane sa upotrebom aparata. Deca ne smeju da se igraju ovim aparatom. Čišćenje i održavanje ne mogu sprovoditi deca bez odgovarajućeg nadzora. Peglu i kabl držite van dometa dece mlađe od 8 godina kada je aparat pod naponom ili dok se hladi.



- Temperatura nekih površina vašeg aparata može tokom rada postati veoma visoka, što može prouzrokovati opekotine. Nemojte dodirivati vruće površine aparata (dostupne metalne delove i plastične delove koji su blizu metalnih delova).

- Nikada ne ostavljajte aparat bez nadzora ako je priključen na izvor napajanja. Pre pokretanja aparata, nakon što je isključen iz napajanja, sačekajte da se ohladi (oko 1 sat).
- Aparat se ne sme koristiti ako je pao, ako na njemu postoje vidljiva oštećenja, ako ispušta vodu ili ako na bilo koji način radi neuobičajeno. Nemojte pokušavati da aparat razmontirate: odnesite ga na ispitivanje u ovlašćeni servis kako biste izbegli moguće opasnosti.
- Peglu uvek koristiti sa priloženom bazom (za pegle bez kabla).
- Pre upotrebe proverite da li na strujnom kabl ima znakova pohabanosti ili oštećenja. Ako je strujni kabl oštećen, on se mora zameniti u ovlašćenom servisu kako bi se izbegle moguće opasnosti.

- Peglu treba odlagati na bazu, nikad na stopu (za pegle bez kabla).
- Peglu i bazu treba koristiti i odlagati na stabilnoj površini. Kada stavljate peglu na bazu, površina na koju je odlažete mora biti stabilna.
- Radi vaše bezbednosti, ovaj aparat je usaglašen sa svim važećim propisima (Direktiva za niskonaponsku opremu 2006/95/EC, Direktiva za elektromagnetnu kompatibilnost 2004/108/EC, Direktiva o zaštiti životne sredine itd.).
- Vaša pegla na paru jeste električni uređaj koji se mora koristiti pod normalnim uslovima korišćenja. Ona je namenjena isključivo za kućnu upotrebu.
- Vašu peglu na paru uvek priključite:
  - na napajanje čiji napon iznosi između 220 V i 240 V,
  - u uzemljenu električnu utičnicu.
- Priključivanje na pogrešan napon može izazvati nepopravljivi kvar na aparatu i ono će poništiti vašu garanciju. Ako koristite produžni kabl priključen na napajanje, uverite se da je on odgovarajući (16A), da ima uzemljenje i da je potpuno razvučen.
- Potpuno odmotajte strujni kabl pre nego što ga uključite u uzemljenu utičnicu.
- Temperatura grejne ploče vaše pegle može biti veoma visoka i prouzrokovati opekotine: nemojte je dodirivati. Nemojte dodirivati strujni kabl grejnom pločom pegle.
- Vaš aparat ispušta paru, koja može prouzrokovati opekotine. Peglom uvek rukujte oprezno, naročito kada peglate vertikalno. Paru nemojte usmeravati ka ljudima ili životinjama.
- Peglu nemojte potapati u vodu niti u bilo koju drugu tečnost. Nemojte je stavljati pod mlaz tekuće vode.
- Pre punjenja posude za vodu, utikač se mora izvući iz utičnice.

### Pre prve upotrebe

Tokom prvih nekoliko upotreba, može se pojaviti dim, miris koji nema štetna dejstva i blago oslobađanje čestica. Ovaj fenomen, bez posledica na upotrebu, nestaje vrlo brzo.

### Kakvu vodu treba koristiti?

Možete koristiti vodu iz slavine. Ako je voda veoma tvrda (tvrdoća iznad 30° f ili 17° dH ili 21° e), preporučujemo da koristite mešavinu od 50% vode iz slavine i 50% demineralizovane vode.

Vodite računa da ne koristite vodu koja sadrži aditive (kao što su skrob, voda za peglanje, mirisi, aromatične materije, omešivači itd.), niti vodu iz baterija ili kondenzacionjsku vodu (na primer, iz kondenzacionih sušača) koja bi mogla da dovede do trajnih oštećenja funkcije za paru grejne ploče.

Ne koristite proizvode za uklanjanje kamenca, sa kojima rizikujete da oštetite obloge parne komore i na taj način oslabite protok pare.

**Ne koristite proizvode za uklanjanje kamenca, kojima rizikujete oštećenje unutrašnjeg sloja parne komore i time oštećenje protoka pare.**

## MOLIMO SAČUVAJTE OVO UPUTSTVO ZA KASNIJU UPOTREBU



### Zaštitimo životnu sredinu!

- ① Vaš aparat sadrži dragocene materijale koji mogu biti sačuvani i reciklirani.
- ➔ Odnesite aparat u centar koji se bavi recikliranjem takvih proizvoda.

## OPIS APARATA

1. Taster za sprej
2. Taster za udar pare
3. Kontrola varijabilne pare
4. Svetlosni indikator temperature
5. Kontrola termostata
6. Ulaz za punjenje
7. Sprej
8. Strujni kabl
9. Izlaz kabla
10. Rezervoar za vodu sa indikatorom maksimalnog nivoa vode
11. Grejna ploča
12. Lampica automatskog isključivanja\*
13. Odvojivi ventil za zaštitu od kamenca

\*U zavisnosti od modela.

## PRE UPOTREBE

### Prvo uklonite zaštitu sa donje ploče.

Može izaći malo pare i neprijatnog mirisa ali to će brzo proći.

Savetuje se da se para generiše

tokom najmanje jednog minuta posle punjenja dok se pegla zagreva, da bi se eliminisali eventualni ostaci od proizvodnje sa donje ploče.

## PUNJENJE REZERVOARA ZA VODU <sup>B</sup>



**Pre punjenja rezervoara za vodu, isključite aparat iz struje i postavite kontrolu varijabilne pare u položaj ☞.**

Otvorite poklopac ulaznog otvora, držite peglu u nagnutom položaju i napunite je vodom do oznake

maksimalnog nivoa vode. (10). Prilikom punjenja rezervoara nemojte nikada da uklanjate ventil za zaštitu od kamenca.

**Koristan savet: Poprskajte sprej samo na donju stranu tkanine koju peglate.**

## POSTAVITE TEMPERATURU PEGLANJA <sup>C</sup>

Etikete na tkanini	Vrsta tkanine	Termostat
	Sintetička vlakna, npr. viskoza, poliester	●
	Svila, vuna	● ●
	Pamuk, lan	● ● ●

Postavite temperaturu peglanja uz pomoć kontrole termostata (5), na osnovu vrste tkanine. Preporučujemo da pogledate tabelu iznad. Indikatorska lampica temperature će se uključiti, ukazujući da se grejna ploča zagreva. Kad se indikatorska lampica temperature (4) isključi, željena temperatura je postignuta.

**Imajte u vidu sledeće: kad**

**zagrevate hladnu peglu, sačekajte da se indikator lampica isključi po drugi put. Tek tada je postignuta temperatura koju ste postavili.**

**Koristan savet: Pošto je period hlađenja duži od perioda zagrevanja, preporučujemo da prvo peglate osetljive tkanine na veoma niskoj temperaturi.**

## FUNKCIJE PEGLANJA I PARE <sup>D</sup>

### 1 • Peglanje BEZ pare (D1)

Za peglanje bez pare, postavite kontrolu varijabilne pare (3) na ☞ i postavite temperaturu na osnovu vrste tkanine (simboli •, •• ili •••).

### 2 • Peglanje SA parom (D2)

Za peglanje sa parom, taster kontrole termostata mora da bude postavljen iznad položaja ••. Strujanje pare može da se podesi na postavku ☞ bez pare ili na postavku ☞ maksimalnog strujanja pare.

Za maksimalni protok pare ☞, preporučujemo da postavite temperaturu na •••.

### 3 • Peglanje sa snažnim udarom pare (D3) (postavite temperaturu na položaj •••)

Za uklanjanje upornih nabora pomoću snažnog udara pare, pritisnite taster za paru (2).

### 4 • Dodatni mlaz pare (D4)

(Podesite kontrolu termostata na „•••“, što je pogodno samo za pamuk i posteljinu)

Podesite kontrolu pare na [picto]. Pritisnite i držite dugme za paru. Nastavite da držite dugme i peglajte. Napomena: Da biste izbegli da voda kaplje na veš, ne koristite stalno dodatnu paru.

### 5 • Vertikalno peglanje (postavite temperaturu na položaj •••)

Za peglanje odeće koja visi, zavesa itd, držite peglu u vertikalnom položaju i pritisnite taster za udar pare.

**Izbegavajte kontakt između vruće donje ploče i osetljivih tkanina.**

Horizontalni udar pare i vertikalni udar pare (D3) su takođe mogući kad je kontrola varijabilne pare postavljena na ☞. Interval između udara pare mora da bude približno 4 sekunde.

**Važno: nikad ne usmeravajte udar pare ka ljudima ili životinjama.**



## 6 • Funkcija spreja (D4)

Kako biste nakvasili uporne nabore, pritisnite taster za sprej (1).

## OSTALE FUNKCIJE

### 1 • Funkcija samočišćenja produžava korisni vek trajanja pegle

Funkcija uklanjanja kamenca ispira čestice prljavštine i kamenca iz parne komore.

### 2 • Režim rada

- Napunite rezervoar do oznake maksimalnog nivoa vode i zagrejte peglu na maksimalnu temperaturu.
- Isključite aparat iz struje
- Držite peglu u vodoravnom položaju iznad sudopere. Povucite nagore da izvadite ventil za zaštitu od kamenca. Posle nekoliko sekundi, voda će iscuriti iz grejne ploče i isprache čestice prljavštine i kamenca iz parne komore.
- Vratite ventil za zaštitu od kamenca u položaj ☞.
- Uključite aparat u struju i ponovo zagrejte peglu.
- Sačekajte da ispari sva zaostala voda.
- Isključite aparat iz struje i ostavite ga da se potpuno ohladi.
- Kad se bude ohladila, grejna ploča se može obrisati vlažnom krpom.

Preporučujemo da vršite proces samočišćenja približno svake dve nedelje. Ako u vodi ima puno kamenca, preporučuje se nedeljno čišćenje.

## POSLE PEGLANJA

- Isključite aparat iz struje, prospite vodu iz rezervoara i postavite kontrolu varijabilne pare na ☞. Zatim ostavite peglu da se hladi najmanje jedan čas.

## ČIŠĆENJE I ODRŽAVANJE

Nakon hlađenja tokom najmanje 1 sata, hladnu peglu i grejnu ploču možete da obrišete vlažnom krpom ili sunderom.

### 3 • Čišćenje ventila za zaštitu od kamenca (jednom mesečno)

- Isključite peglu iz strujnog napajanja i ispraznite rezervoar za vodu.
- Za uklanjanje ventila za zaštitu od kamenca, otvorite poklopac rezervoara za vodu i povucite ventila u blizini tastera za regulaciju pare.
- Ventil stavite u času vode sa limunovim sokom da se natapa 4 časa.
- Isperite ventil pod vodom iz slavine.
- Stavite ventil na njegovo mesto tako što ćete da ga gurate dok zvučno ne nalegne.

### Budite oprezni!

**Nemojte nikada da dodirujete kraj ventila.**

**Pegla neće raditi bez ventila za zaštitu od kamenca.**

### 4 • Funkcija automatskog isključivanja (u zavisnosti od modela)

- Ako pegla nije u aktivnoj upotrebi tokom 8 minuta kad je na postolju ili duže od 30 sekundi kad je postavljena nadole, elektronski sistem proizvoda će automatski isključiti napajanje strujom u pegli. Pegla će zatim prestati da greje a lampica automatskog isključivanja će bljeskati. Za ponovno pokretanje pegle, zaljuljajte je nazad i napred dok lampica ne prestane da treperi.
- Sačekajte da se indikator lampica isključi pre ponovnog korišćenja proizvoda.

- Nikad ne omotavajte kabl oko vruće donje ploče.

- Peglu odlazite u vertikalni položaj na svom postolju a kabl obmotajte posebno.

**Nikad ne koristite oštre ili abrazivne proizvode ili predmete za čišćenje da biste očistili grejnu ploču.**

## DA LI POSTOJI PROBLEM SA PEGLOM?

PROBLEMI	MOGUĆI UZROCI	REŠENJA
<b>Voda curi iz rupica u donjoj ploči.</b>	Koristite paru kad pegla nije dovoljno vruća.	Sačekajte da se indikator lampica isključi.
	Prečesto upotrebljavate taster za udar pare (turbo para).	Sačekajte nekoliko sekundi između upotreba.
	Odozili ste peglu vodoravno ali niste ispraznili rezervoar za vodu ili postavili kontrolu pare na ☞.	Pogledajte poglavlje "Odlaganje pegle".
	Izabrana temperatura je previše niska i ne omogućava stvaranje pare.	Postavite termostat u opseg pare (od dve tačke do oznake maks.)
<b>Pegla curi u početku peglanja.</b>	Izvadili ste ventil za uklanjanje kamenca da biste napunili peglu.	Ne vadite ventil za uklanjanje kamenca kad punite peglu.
	Taster za kontrolu pare nije postavljeno na ☞ tokom punjenja rezervoara za vodu.	Vodite računa da taster za kontrolu pare bude postavljeno na ☞ tokom punjenja rezervoara za vodu.
<b>Braon tečnost koja izlazi iz grejne ploče ostavlja fleke na odeći.</b>	Koristite hemijska sredstva za uklanjanje kamenca.	Ne stavljajte sredstva za uklanjanje kamenca u rezervoar za vodu.
	Ne koristite odgovarajuću vrstu vode.	Aktivirajte funkciju samočišćenja i pogledajte odeljak "Kakvu vodu treba koristiti?"
	Vlakna sa odeće se nagomilavaju u rupicama donje ploče i sagorevaju.	Očistite parnu komoru i grejnu ploču vlažnim sunderom. Periodično usisajte rupice na donjoj ploči.
<b>Grejna ploča je prljava ili braon i može da ostavi fleke na odeći.</b>	Koristite sprej.	Očistite donju ploču kako je navedeno iznad. Poprskajte sprej na naličje odeće koju treba peglati.
	Veš nije dovoljno ispran ili peglate nov komad odeće pre no što ste ga oprali.	Vodite računa da veš bude dovoljno ispran da bi se eliminisale potencijalne naslage sapuna ili hemijski proizvodi na novim komadima odeće.
	Ne koristite odgovarajuću vrstu vode.	Pogledajte odeljak "Kakvu vodu treba da koristim?"

PROBLEMI	MOGUĆI UZROCI	REŠENJA
<b>Pegla proizvodi malo ili nimalo pare.</b>	Rezervoar za vodu je prazan.	Napunite rezervoar.
	Ventil za uklanjanje kamenca je prljav.	Očistite ventil za uklanjanje kamenca. Pogledajte odeljak "Čišćenje ventila za uklanjanje kamenca".
	Peglu je zapužio kamenac.	Očistite ventil za uklanjanje kamenca i parnu komoru. Pogledajte odeljke "Čišćenje ventila za uklanjanje kamenca" i "Funkcija samočišćenja".
	Pegla je korišćena suviše dugo u funkciji suvog peglanja.	Očistite parnu komoru. Pogledajte odeljak "Funkcija samočišćenja".
<b>Grejna ploča je izgrebana ili oštećena.</b>	Stavili ste peglu na metalni stalak ili ste peglali preko metalnih rajsferšlusa ili kopči.	Uvek stavljajte peglu na njenu zadnju stranu kad nije u upotrebi. Ne peglajte preko metalnih rajsferšlusa ili kopči.
	<b>Para izlazi iz pegle kad je rezervoar za vodu napunjen.</b>	Taster za kontrolu pare nije postavljen na ☞.
Rezervoar za vodu je prepun.		Ne prekoračujte maksimalni nivo za punjenje.
<b>Sprej ne prska vodu.</b>	Rezervoar za vodu nije dovoljno napunjen.	Dospite vodu u rezervoar za vodu do maksimalnog nivoa.

Ako ne možete da utvrdite uzrok problema, možete da se obratite zvaničnom ROWENTA ovlašćenom servisu. Adrese ćete pronaći u priloženom spisku ovlašćenih servisa. Savete možete pronaći i na našoj početnoj stranici na: [www.rowenta.com](http://www.rowenta.com)

## Važne sigurnosne preporuke

- Prije prve uporabe uređaja pažljivo pročitajte upute za uporabu. Uređaj je namijenjen samo za uporabu u kućanstvu i u zatvorenom prostoru. Ako se uređaj koristi u komercijalne svrhe ili se ne koristi sukladno uputama za uporabu, proizvođač se oslobađa svake odgovornosti te se jamstvo ne primjenjuje.
- Nikada nemojte isključivati uređaj povlačenjem priključnog voda. Uvijek isključite uređaj: prije punjenja spremnika za vodu ili ispiranja spremnika za vodu, prije čišćenja uređaja i nakon svake uporabe.
- Uređaj se mora rabiti i postaviti na ravnu, stabilnu površinu otpornu na toplinu. Kada stavite glačalo na držač, pobrinite te se da površina na koju ga stavljate bude stabilna.
- Ovaj uređaj nije namijenjen za uporabu od strane osoba (uključujući djecu) sa umanjnim ili oslabljenim fizičkim, osjetilnim ili mentalnim sposobnostima ili osobe koje nemaju odgovarajuće znanje ili iskustvo, osim ako im osoba odgovorna za njihovu sigurnost ne pruži bilo nadzor ili bilo prikladne upute u vezi korištenja ovog aparata i to prije uporabe.
- Djecu treba nadzirati kako bi se osiguralo da se ne igraju s uređajem.
- Ovaj uređaj mogu koristiti djeca od 8 godina i starija, kao i osobe bez primjerenog znanja ili iskustva ili one sa smanjenim fizičkim, osjetilnim ili mentalnim sposobnostima, ako su pod nadzorom ili ako su prethodno dobile upute o korištenju uređaja i ako su upoznate s povezanim opasnostima. Djeca se ne smiju igrati s uređajem. Čišćenje i održavanje uređaja ne smiju provoditi djeca bez nadzora. Držite glačalo i kabel izvan dosega djece mlađe od 8 godina, dok je ono pod naponom ili se hladi.



- Površine vašeg uređaja mogu dostići vrlo visoke temperature tijekom rada, što može uzrokovati opekline. Ne dodirujte vruće površine uređaja (dostupne metalne dijelove i plastične dijelove u susjedstvu metalnih dijelova).
- Uređaj nikada ne ostavljajte bez nadzora kada je priključen na električno napajanje. Prije pohranjivanja uređaja, a nakon isključivanja, pričekajte da se uređaj ohladi (oko 1 sat).
- Uređaj se ne smije koristiti ako je pao, ako ima bilo kakvo vidljivo oštećenje, ako curi ili ako funkcionira

nenormalno na bilo koji način. Ne pokušavajte rastaviti uređaj pregled prepustite ovlaštenom servisu da bi se izbjegla svaka opasnost.

- Glačalo se mora koristiti samo s priloženim postoljem (za pegle bez kabela).
- Provjerite ima li priključni vod znakove istrošenosti ili oštećenja prije uporabe. Ako je priključni vod oštećen, mora biti zamijenjen u ovlaštenom servisu da bi se izbjegla svaka opasnost.

- Glačalo uvijek treba položiti na postolje, a ne na stražnji donji dio glačala (za glačala bez priključnog voda)
- Glačalo i postolje trebaju se koristiti i postaviti na stabilnu površinu. Kada stavite glačalo na postolje, provjerite je li podloga stabilna.
- Zbog Vaše sigurnosti, ovaj uređaj ispunjava sve važeće propise (niskonaponsku direktivu, direktivu o elektromagnetskoj kompatibilnosti, okolišu itd).
- Parno glačalo je električni uređaj: mora se koristiti pod normalnim uvjetima uporabe. Dizajniran je samo za kućnu uporabu.
- Vaše parno glačalo uvijek priključite:
  - na električnu mrežu sa naponom između 220 V i 240 V,
  - u uzemljenu električnu utičnicu.
- Spajanje na pogrešan napon može uzrokovati nepopravljivu štetu na uređaju i izgubiti ćete jamstvo. Ako koristite produžni kabel, provjerite da li je ispravno ocijenjen (16A) i uzemljen, te da je potpuno odmotan.
- Uređaj emitira paru, što može uzrokovati opekline. Glačalom uvijek rukujte pažljivo, pogotovo kada glačate okomito. Nikad ne usmjeravajte paru prema ljudima ili životinjama.
- Nikad ne uranjajte glačalo u vodu ili neku drugu tekućinu. Nikada ga ne stavljajte pod mlaz vode.
- Utičać mora biti uklonjen iz utičnice prije ulijevanja vode u spremnik za vodu.

### Prije prve upotrebe

Tijekom prve upotrebe može se pojaviti dim, bezopasan miris i lagano izbacivanje čestica. Ta će pojava, bez posljedica na korištenje uređaja, brzo nestati.

### Koju vrstu vode koristiti?

Može se upotrijebiti voda iz slavine. Ako je voda vrlo tvrda (tvrdoća veća od 30°F, 17°dH ili 21°e) preporučujemo mješavinu od 50 % vode iz slavine i 50 % demineralizirane vode.

Pripazite da ne rabite vodu koja sadrži bilo kakve aditive (primjerice štirku, vodu za glačanje, miris, aromatične tvari, omekšivač itd.) ni vodu iz baterija ili kondenziranu vodu (na primjer, iz kondenzacijskih sušilica) jer to može uzrokovati trajno oštećenje funkcije za paru na podnici za glačanje.

Nemojte upotrebljavati proizvode za uklanjanje kamenca jer to može oštetiti oblogu komore za paru i tako zapriječiti protok pare.

**Nemojte koristiti proizvode za uklanjanje kamenca, jer oni mogu oštetiti oblogu parne komore i tako narušiti mlaz pare.**

## SAČUVAJTE OVU KNJIŽICU S UPUTAMA ZA BUDUĆU UPORABU



### Sudjelujmo u zaštiti okoliša!

- ① Vaš uređaj sadrži mnogobrojne materijale koji se ponovo mogu upotrijebiti ili reciklirati.
- Predajte ga na sabirno mjesto, ili ako ne postoji, u ovlašteni servisni centar kako bi se zbrinuo.

## OPIS UREĐAJA

1. Tipka raspršivača
2. Tipka za dodatnu paru
3. Izbornik pare
4. Svjetlo pokazivača temperature
5. Termostat
6. Otvor za punjenje
7. Raspršivač
8. Priključni vod
9. Izlaz priključnog voda
10. Spremnik za vodu s pokazivačem maksimalne razine vode
11. Podnica za glačanje
12. Indikator automatskog isključivanja\*
13. Skidljivi ventil za zaštitu od kamenca

\*Ovisno o modelu.

## PRIJE UPORABE

### Najprije uklonite zaštitu s podnice.

Mogli biste primijetiti nešto pare i neugodnog mirisa, ali oni će brzo nestati.

Savjetujemo da paru stvarate najmanje minutu nakon punjenja dok se glačalo zagrijava, kako biste iz ploče za glačanje uklonili ostatke od proizvodnje.

## PUNJENJE SPREMNIKA S VODOM **B**



**Prije punjenja spremnika s vodom, odspojite uređaj i postavite izbornik pare u položaj ☞.**

Otvorite poklopac, držite glačalo u nagnutom položaju i napunite vodu

do oznake za maksimalnu razinu. (10). Nemojte uklanjati ventil za zaštitu od kamenca nakon punjenja spremnika.

**Koristan savjet: Škrob raspršite samo na donju stranu odjeće koju glačate.**

## POSTAVITE TEMPERATURU GLAČANJA **C**

Naljepnice na odjeći	Vrsta odjeće	Termostat
	Sintetička vlakna, npr. viskoza, poliester	●
	Svila, vuna	● ●
	Pamuk, lan	● ● ●

Temperaturu glačanja postavite putem izbornika termostata (5) sukladno vrsti odjeće. Preporučujemo da pogledajte gornju tablicu. Indikator temperature će se uključiti, označavajući tako da se ploča za glačanje zagrijava. Kada se indikator temperature (4) isključi, dosegnuta je željena temperatura.

**Ne zaboravite sljedeće: kada zagrijavate hladno glačalo, pričekajte**

**da se drugi put isključi indikator. Tek tada je dosegnuta postavljena temperatura.**

**Koristan savjet: S obzirom da je razdoblje hlađenja dulje od razdoblja zagrijavanja, preporučujemo da osjetljivo rublje u početku glačate na vrlo niskoj temperaturi.**

## FUNKCIJE GLAČANJA I STVARANJA PARE **D**

### 1 • Glačanje BEZ pare (D1)

Ako želite glačati bez pare, izbornik pare (3) postavite u ☞ i namjestite temperaturu sukladno vrsti odjeće (simboli ●, ●● i ●●●).

### 2 • Glačanje SA parom (D2)

Za glačanje s parom, tipku termostata postavite iznad položaja ●●. Mlaz pare može se podesiti u položaj kada ☞ nema pare i u položaj za ☞ maksimalni mlaz pare.

Za maksimalni izlaz pare ☞, preporučujemo da temperaturu postavite na ●●●.

### 3 • Glačanje s izlazom pare (D3) (postavite temperaturu u položaj ●●●)

Za uklanjanje tvrdokornih nabora pomoću moćnog ispusta pare, pritisnite tipku za paru (2).

### 4 • Dodatni protok pare (D4) (kontrolu termostata postavite na „●●●“, prikladno samo za pamuk i lan)

Kontrolu pare postavite na [picto]. Pritisnite tipku za paru i zadržite je. Zadržite i glačajte.

Napomena: kako voda ne bi kapala po rublju, nemojte neprekidno rabiti dodatni protok pare.

### 5 • Okomito glačanje (postavite temperaturu u položaj ●●●)

Ako želite izglačati odjeću koja visi, zastore itd., držite glačalo u okomitom položaju i pritisnite gumb za mlaz pare. **Izbjegavajte kontakt između vruće ploče za glačanje i osjetljive odjeće.** Ako izbornik pare postavite u ☞ možete dobiti horizontalni i vertikalni mlaz pare (D3). Interval između mlazova pare mora iznositi približno 4 sekunde.

**Važno: Nemojte usmjeravati mlaz pare prema ljudima ili životinjama.**



### 6 • Funkcija prskanja (D4)

Tipka raspršivača (1) pritisnite kada želite omekšati tvrdokorne nabore.

## DRUGE FUNKCIJE

### 1 • Funkcija automatskog čišćenja produljuje životni vijek glačala

Funkcija zaštite od kamenca ispire prljavštinu i čestice kamenca iz parne komore.

### 2 • Način rada

- Napunite spremnik vodom do maksimalne oznake i zagrijte glačalo na maksimalne temperature.
- Iskopčajte glačalo
- Držite glačalo u horizontalnom položaju iznad sudopera. Povlačite prema gore kako biste uklonili ventil za zaštitu od kamenca. Nakon nekoliko sekundi, voda će istjeci iz ploče za glačanje i isprati prljavštinu i čestice kamenca iz parne komore.
- Vratite ventil za zaštitu od kamenca u njegov položaj ☞.
- Priključite uređaj i ponovno zagrijte glačalo.
- Pričekajte da ispari preostala voda.
- Odspojite uređaj i pričekajte da se potpuno ohladi.
- Kada je hladna, ploču za glačanje možete prebrisati vlažnom krpom.

Preporučujemo da postupak automatskog čišćenja provodite otprilike svaka dva tjedna. Ako voda sadrži puno kalcijeva-karbonata, preporučuje se čišćenje jednom tjedno.

## NAKON GLAČANJA

- Odspojite uređaj, ispraznite vodu iz spremnika i postavite regulator pare na ☞. Zatim ostavite glačalo da se hladi najmanje jedan sat.
- Nikada nemojte omotati kabel oko vruće

## ČIŠĆENJE I ODRŽAVANJE

Nakon hlađenja od barem 1 sata, možete vlažnom krpom ili spužvom prebrisati hladno glačalo i ploču za glačanje.

### 3 • Čišćenje ventil za zaštitu od kamenca (jednom mjesečno)

- Iskopčajte glačalo i ispraznite spremnik za vodu.
- Ako želite ukloniti ventil za zaštitu od kamenca, otvorite poklopac spremnika za vodu i izvucite ventil blizu regulatora pare.
- Namačite ventil 4 sata u čaši s vodom i limunovim sokom.
- Isperite ventil pod slavinom.
- Stavite ventil na njegovo mjesto, gurajte ga dok ne čujete klik.

#### **Pazite!**

**Ne dirajte završetak ventila. Glačalo neće raditi bez ventila za zaštitu od kamenca.**



### 4 • Funkcija automatskog isključivanja (ovisno o modelu)



- Ako je glačalo postavljeno na svoj stražnji nosač i 8 minuta se aktivno ne koristi, ili više od 30 sekundi kada je postavljeno u ravan položaj, njegov elektronički sustav automatski će prekinuti dovod napajanja. Glačalo će se prestati zagrijavati, a indikator automatskog isključivanja će treptati. Za ponovno pokretanje glačala zanjišite ga naprijed-natrag tako da indikator ne prestane treptati.
- Pričekajte da se indikator isključi, tek tada ponovno koristite uređaj.

- podnice.
- Spremite glačalo u okomitom položaju, oslonjeno na stražnji nosač, a kabel namotajte posebno.

**Pri čišćenju podnice nikada nemojte koristiti gruba ili abrazivna sredstva za čišćenje ili predmete.**

## IMATE LI PROBLEMA S GLAČALOM?

PROBLEMI	MOGUĆI UZROCI	RJEŠENJA
<b>Voda curi iz rupa na ploči za glačanje.</b>	Koristite paru dok glačalo nije dovoljno toplo.	Pričekajte da se indikator isključi.
	Prečesto koristite gumb za snažan mlaz pare (turbo para).	Pričekajte nekoliko sekundi između svake upotrebe.
	Pohranili ste glačalo u horizontalnom položaju, a niste ispraznili spremnik za vodu ili postavili izbornik u položaj  .	Pogledajte poglavlje „Odlaganje glačala“.
	Odabrana temperatura je preniska i ne omogućuje stvaranje pare.	Podesite termostat u područje za paru (od dvije točkice do maksimuma).
<b>Glačalo curi na početku glačanja.</b>	Uklonili ste ventil za zaštitu od kamenca prilikom punjenja glačala.	Nemojte uklanjati ventil za zaštitu od kamenca kada punite glačalo.
	Izbornik pare nije postavljen u položaj  za vrijeme punjenja spremnik s vodom.	Postavite izbornik pare u položaj  za vrijeme punjenja spremnika s vodom.
<b>Smeđa voda izlazi iz podnice i prlja je odjeću.</b>	Koristite kemijska sredstva za uklanjanje kamenca.	Nemojte uliti sredstvo za uklanjanje kamenca u spremnik s vodom.
	Ne koristite odgovarajuću vrstu vode.	Provedite postupak samočišćenja i pogledajte poglavlje „Koju vode trebam koristiti?“
	Vlakna odjeće nakupljanju se u otvorima ploče za glačanje i izgaraju.	Očistite parnu komoru i ploču za glačanje koristeći vlažnu spužvu. Povremeno usišite otvore u podnici.
<b>Podnica je prljava ili smeđa i mogla bi zamrljati rublje.</b>	Koristite štirku.	Očistite podnicu na gore opisan način. Raspršite štirku na drugu stran odjeće koju ćete glačati.
	Vaše rublje nije dovoljno isprano ili glačate novi komad odjeće prije nego ste ga oprali.	Pobrinite se da je rublje dovoljno isprano kako bi se uklonili ostaci sapuna ili kemijskih proizvoda na novim komadima odjeće.
	Ne koristite odgovarajuću vrstu vode.	Pogledajte „Koju vrstu vode koristiti?“

PROBLEMI	MOGUĆI UZROCI	RJEŠENJA
<b>Vaše glačalo stvara malo ili ništa pare.</b>	Spremnik za vodu je prazan.	Napunite ga.
	Ventil za zaštitu od kamenca je prljav.	Očistite ventil za zaštitu od kamenca. Pogledajte odjeljak „Čišćenje ventila za zaštitu od kamenca“.
	Vaše glačalo začepljeno je kamencem.	Očistite ventil za zaštitu od kamenca i parnu komoru. Pogledajte odjeljke „Čišćenje ventila za zaštitu od kamenca“ i „Funkcija samočišćenja“.
	Glačalo ste predugo koristili s aktiviranom funkcijom suhog glačanja.	Očistite parnu komoru. Pogledajte odjeljak „Funkcija samočišćenja“.
<b>Podnica je izgrebana ili oštećena.</b>	Glačalo ste postavili na metalno ležište za glačalo ili ste glačali preko metalnih patent-zatvarača.	Glačalo postavite na njegov stražnji nosač kada ga ne koristite. Nemojte glačati preko metalnih patent-zatvarača.
<b>Para će izlaziti kada se napuni spremnik za vodu.</b>	Izbornik pare nije postavljen u položaj  .	Provjerite je li izbornik za paru postavljen na  .
	Spremnik za vodu prepunjen.	Nemojte premašiti maksimalnu razinu za punjenje.
<b>Raspršivač ne raspršuje vodu.</b>	Spremnik za vodu nije dovoljno pun.	Dolijte vodu u spremnik do oznake za maksimalnu razinu.

Ako ne možete utvrditi uzrok neispravnog rada, kontaktirajte službeni, ovlaštenu servisni centar tvrtke ROWENTA. Adrese ćete pronaći na priloženom popisu servisnih centara. Savjete možete pronaći i na našoj internetskoj stranici [www.rowenta.com](http://www.rowenta.com)

## Recomandări importante de securitate

- Citiți cu atenție aceste instrucțiuni înainte de prima utilizare. Acest produs este destinat exclusiv pentru uz casnic și în interior. O utilizare neconformă cu instrucțiunile de utilizare exonerează firma de orice răspundere.
- Nu scoateți aparatul din priză trăgând de cablu. Asigurați-vă că aparatul este scos din priză înainte de umplerea sau clătirea rezervorului de apă, înainte de curățarea aparatului, după fiecare utilizare.
- Aparatul trebuie să fie utilizat și amplasat pe o suprafață netedă, stabilă și rezistentă la căldură. Atunci când așezați fierul de călcat pe suport, asigurați-vă că suprafața pe care îl așezați este stabilă.
- Acest aparat nu este destinat utilizării de către persoane (inclusiv copii) cu capacități fizice, senzoriale, mintale reduse sau limitate ori de către persoane care nu dețin cunoștințele corespunzătoare sau experiența necesară pentru a utiliza un astfel de aparat, cu excepția cazului în care o persoană responsabilă de siguranța acestora le supraveghează sau le oferă instrucțiuni cu privire la utilizarea aparatului înainte de utilizarea efectivă a acestuia.
- Copii trebuie supravegheați pentru a vă asigura că aceștia nu se joacă cu aparatul.
- Acest aparat poate fi utilizat de către copii cu vârsta de peste 8 ani și de către persoane lipsite de experiență și cunoștințe sau ale căror capacități fizice, senzoriale sau mintale sunt reduse, dacă acestea au fost instruite și pregătite în ceea ce privește utilizarea aparatului într-o manieră sigură și cunoscând riscurile implicate. Copiilor nu le este permis să se joace cu aparatul. Curățarea și întreținerea de către utilizator nu pot fi realizate de copii nesupravegheați. Nu lăsați fierul de călcat și cablul său de alimentare la îndemâna copiilor cu vârste mai mici de 8 ani atunci când se află sub tensiune sau în curs de răcire.
- Suprafețele aparatului dumneavoastră pot atinge temperaturi foarte ridicate în timpul funcționării, care pot cauza arsuri. Nu atingeți suprafețele încinse ale aparatului (elementele metalice accesibile și părțile din plastic adiacente elementelor metalice).
- Nu lăsați niciodată aparatul nesupravegheat atunci când este conectat la instalația electrică. Înainte de



- a depozita aparatul, odată ce a fost scos din priză, vă rugăm să așteptați să se răcească (aproximativ 1 oră).
- Aparatul nu trebuie să fie utilizat dacă a căzut, dacă prezintă semne vizibile de deteriorare, dacă acesta curge sau funcționează anormal. Nu încercați să demontați aparatul; se recomandă să îl duceți la un centru de service autorizat pentru a evita orice pericol.
- Fierul de călcat trebuie utilizat doar împreună cu suportul furnizat (pentru fiare de călcat fără fir).
- Asigurați-vă că nu există semne de uzură sau deteriorare la nivelul cablului înainte de utilizare. În cazul în care cablul este deteriorat, acesta trebuie să fie înlocuit la un centru de service autorizat pentru a evita orice pericol.

- Fierul de călcat trebuie așezat întotdeauna pe suport, niciodată sprijinit de partea din spate (pentru fiare de călcat fără fir).
- Fierul de călcat și suportul trebuie utilizate și așezate pe o suprafață stabilă. Când așezați fierul de călcat pe suport, asigurați-vă că suprafața pe care se află este stabilă.
- Pentru siguranța dumneavoastră, acest aparat respectă toate reglementările aplicabile (Directiva privind joasa tensiune, compatibilitatea electromagnetică, protecția mediului etc.).
- Fierul de călcat cu aburi este un aparat electric și trebuie să fie utilizat în condiții normale de utilizare. Acesta este destinat exclusiv uzului casnic.
- Conectați fierul de călcat cu aburi:
  - la o rețea cu o tensiune cuprinsă între 220 V și 240 V,
  - la o priză cu împământare.
- Conectarea la o tensiune necorespunzătoare poate deteriora fierul dumneavoastră de călcat în mod iremediabil, ducând la anularea garanției. Dacă folosiți un prelungitor, asigurați-vă că acesta are capacitatea corectă (16A), are împământare și este extins complet.
- Desfășurați complet cablul înainte de a-l conecta la o priză cu împământare.
- Talpa fierului de călcat poate atinge temperaturi foarte ridicate, putând cauza arsuri: nu atingeți.
- Nu atingeți niciodată cablul de alimentare de talpa fierului.
- Aparatul dumneavoastră emană aburi, care pot cauza arsuri. Manevrați fierul de călcat cu grijă, mai ales atunci când călcați în plan vertical. Nu direcționați aburii către persoane sau animale.
- Nu scufundați fierul de călcat în apă sau alte lichide. Nu îl așezați niciodată sub jetul de apă de la robinet.
- Ștecherul trebuie scos din priză înainte de umplerea rezervorului de apă.

### Înainte de prima utilizare

În timpul primelor utilizări, este posibil să se producă o degajare de aburi, un miros nedăunător și o ușoară respingere a particulelor. Acest fenomen va dispărea rapid fără a afecta utilizarea.

### Ce apă poate fi utilizată?

Se poate utiliza apă de la robinet. Dacă apa este foarte dură (duritate peste 30°f sau 17°dH sau 21°e), recomandăm un amestec de 50% apă de la robinet și 50% apă demineralizată.

Aveți grijă să nu utilizați apă care conține aditivi (precum amidon, apă de călcat, parfum, substanțe aromatice, balsam de rufe etc.), apă de baterie sau apă obținută prin condensare (de exemplu provenită de la uscătoarele de rufe), întrucât există riscul deteriorării permanente a funcției de abur a plăcii.

Vă rugăm nu utilizați produse anticalcar, care pot deteriora învelișul camerei de abur și care pot afecta debitul de abur.

**Vă rugăm nu utilizați produse anticalcar, acestea pot să avarieze învelișul camerei de abur și să deterioreze astfel debitul de abur.**

### PĂSTRAȚI ACEST MANUAL DE INSTRUCȚIUNI PENTRU CONSULTARE ULTERIOARĂ



### Să participăm la protecția mediului inconjurător!

- ① Aparatul dumneavoastră conține numeroase materiale valorificabile sau reciclabile.
- ② Predați-l la un punct de colectare sau, în lipsa acestuia, la un centru de service autorizat pentru a fi procesat în mod corespunzător.

## DESCRIEREA APARATULUI A

- |                                     |  |
|-------------------------------------|--|
| 1. Buton pulverizator               | 9. leșire cablu de alimentare                                  |
| 2. Buton jet de abur                | 10. Rezervor de apă cu indicator al nivelului maxim de umplere |
| 3. Selector de abur                 | 11. Talpă  |
| 4. Indicator luminos de temperatură | 12. Indicator oprire automată*                                 |
| 5. Selector de temperatură          | 13. Supapă anti calcar detașabilă                              |
| 6. Capac rezervor de apă            | *În funcție de model   |
| 7. Pulverizator                     |  |
| 8. Cablu de alimentare              |  |



## ÎNAINTE DE UTILIZARE

**Mai întâi, îndepărtați folia protectoare de pe talpa fierului de călcat.**

Este posibil ca fierul să producă o cantitate mică de fum și miros, care se

vor opri imediat. Se recomandă eliberarea aburului timp de cel puțin un minut după umplere și în timp ce fierul se încălzește, pentru a elimina de pe talpă eventualele reziduuri rezultate în urma fabricării.

## UMPLEREA REZERVORULUI CU APĂ **B**



**Înainte de a umple rezervorul cu apă, deconectați aparatul de la priză și setați selectorul de abur pe poziția ☞.**

apei. (10). Nu îndepărtați niciodată supapa anti calcar prin umplerea rezervorului.

**Sfat Pulverizați amidon numai pe dosul materialului care urmează să fie călcat.**

Desfaceți capacul admisiei, țineți fierul în poziție înclinată și umpleți cu apă până la marcajul maxim al nivelului

## REGLAREA TEMPERATURII DE CĂLCARE **C**

Etichetă materiale	Tip de material	Termostat
	Fibre sintetice, vâscoză, poliester	●
	Mătase, lână	● ●
	Bumbac, in	● ● ●

Reglați temperatura de călcare cu ajutorul selectorului de temperatură (5), în funcție de tipul de material. Vă recomandăm să consultați tabelul de mai sus. Indicatorul de încălzire se va aprinde indicând că talpa se încălzește. Când indicatorul de încălzire (4) se stinge, temperatura dorită a fost atinsă. **Vă rugăm țineți cont de cele ce urmează: când încălziți un fier**

**rece, așteptați a doua stingere a indicatorului luminos. Numai în acest moment temperatura setată a fost atinsă.**

**Sfat Deoarece perioada de răcire a fierului de călcat este mai lungă decât perioada de încălzire, vă recomandăm să călcați mai întâi materialele delicate la temperatură mică.**

## CĂLCATUL ȘI FUNCȚIILE CU ABUR **D**

### 1 • Călcare FĂRĂ abur (D1)

Pentru a călca fără abur, setați selectorul de reglare a aburului (6) pe ☞ și reglați temperatura dorită în funcție de tipul de material (simboluri •, •• sau •••).

### 2 • Călcare CU abur (D2)

Pentru a călca cu abur, selectorul de temperatură trebuie poziționat deasupra ••. Debitul de aburi poate fi reglat fie să nu se producă ☞ aburi sau pe un flux ☞ maxim de aburi. Pentru debitul maxim de abur ☞, vă recomandăm să setați temperatura pe •••.

### 3 • Călcarea cu jet de abur (D3) (Reglarea temperaturii pe poziția •••)

Pentru eliminarea cutelor persistente cu un jet puternic de abur, apăsați pe butonul de aburi (2).

### 4 • Jet suplimentar de abur (D4)

(Setați comanda termostatului la „•••”, adecvată numai pentru bumbac și in) Setați comanda pentru abur la [picto]. Apăsați și mențineți butonul pentru abur. Mențineți apăsat și călcați. NB: Pentru a evita scurgerea apei pe rufe, nu utilizați abur suplimentar continuu.

### 5 • Călcarea pe verticală (D3)

(Reglarea temperaturii pe poziția •••) Pentru călcarea hainelor suspendate, etc., țineți fierul în poziție verticală și apăsați pe butonul pentru jetul de abur. **Evitați contactul dintre talpa fierbinte și materialele sensibile.**

Un jet orizontal de abur și un jet vertical de abur (D3) sunt posibile când selectorul de abur este poziționat pe ☞. Intervalul dintre jeturile de abur trebuie să fie de aproximativ 4 secunde.

**Important:** Nu direcționați niciodată aburul către oameni și animale.



## ALTE FUNCȚII

### 1 • Curățarea automată prelungeste durata de viață a fierului de călcat

Funcția anticălcar elimină prin clătire impuritățile și particulele calcaroase din camera de abur.

### 2 • Mod de funcționare

- Umpleți fierul de călcat până la marcajul maxim și puneți-l la încălzit pe temperatura maximă.
- Deconectați aparatul de la priză
- Țineți fierul într-o poziție orizontală deasupra unei chiuvete. Trageți în sus pentru a îndepărta supapă anti calcar. După câteva secunde, apa va ieși prin talpă și va elimina prin clătire impuritățile și particulele calcaroase din camera de abur.
- Repuneți supapă anti calcar în poziția ☞.
- Conectați aparatul la priză și puneți-l la încălcat încă o dată.
- Așteptați evaporarea apei reziduale.
- Scoateți aparatul din priză și lăsați-l să se răcească complet.
- Talpa răcită poate fi ștersă cu o cârpă umedă.

Vă recomandăm să efectuați o curățare automată la aproximativ fiecare 2 săptămâni. În caz de apă extrem de dură, se recomandă efectuarea unei curățări săptămânale.

## DUPĂ CĂLCARE

- Deconectați aparatul, goliți apa din rezervor și setați selectorul de abur pe ☞. Apoi lăsați fierul la răcit timp de minim o oră.
- Nu înfășurați niciodată cablul de alimentare în jurul tălpii fierbinți.

## CURĂȚAREA ȘI ÎNTREȚINEREA

După minim 1 oră de răcire, puteți șterge fierul de călcat și talpa răcită cu o cârpă umedă sau cu un burete.

## 6 • Funcția de pulverizare (D4)

Pentru umezirea cutelor persistente, apăsați pe butonul pulverizatorului (1).

### 3 • Curățarea supapei anti calcar (o dată pe lună)

- Decuplați fierul de călcat de la priză și goliți rezervorul de apă.
- Pentru a îndepărta supapa anti calcar, desfaceți capacul rezervorului de apă și scoateți supapa situată în apropierea butoanelor de control a aburului.
- Lăsați supapa la înmuiat timp de 4 ore într-un pahar de apă cu suc de lămâie.
- Clătiți supapa sub jetul de apă de la robinet.
- Introduceți supapa la loc, împingând-o până la auzul unui clic.

### Atenție!

**Nu atingeți niciodată capătul supapei. Fierul nu va funcționa fără supapa anti calcar.**

### 4 • Funcția de oprire automată (în funcție de model)

- Dacă fierul de călcat este inactiv mai mult de 8 minute fiind așezat în poziție verticală sau mai mult de 30 de secunde când este așezat pe talpă, sistemul electronic al acestuia va întrerupe automat alimentarea electrică a fierului de călcat. Fierul se va opri din încălzit și indicatorul de oprire automată va începe să clipească. Pentru a reporni fierul, scuturați-l din față spre spate până când indicatorul se oprește din clipit.
- Așteptați ca indicatorul de încălzire să se stingă pentru a putea reutiliza produsul.

tare în jurul tălpii fierbinți.

- Depozitați fierul de călcat în poziție verticală pe bază și înfășurați cablul separat.

**Se interzice utilizarea produselor de curățat și a obiectelor tăioase ori abrazive pentru curățarea tălpii.**

## AVEȚI O PROBLEMĂ CU FIERUL DE CĂLCAT?

PROBLEME	CAUZE POSIBILE	SOLUȚII
<b>Apă se scurge prin orificiile din talpă.</b>	Utilizați funcția de abur când fierul nu este suficient de cald.	Așteptați ca indicatorul luminos să se stingă.
	Utilizați butonul amplificator de abur (abur turbo) prea des.	Așteptați câteva secunde între fiecare apăsare.
	Ați amplasat fierul pe orizontală fără să fi golit rezervorul sau să fi reglat selectorul de abur pe ☞.	Consultați capitolul « Depozitarea fierului de călcat ».
	Temperatura selectată este prea joasă și nu permite formarea aburului.	Poziționați termostatul în intervalul de producere a aburului (de la două puncte la max).
<b>Fierul prezintă scurgeri de apă când începeți să călcați.</b>	Pentru a umple fierul ați îndepărtat supapa anticalcar.	Nu îndepărtați supapa anticalcar pentru a umple rezervorul.
	Selectorul de abur nu este reglat pe ☞ când umpleți rezervorul cu apă.	Asigurați-vă că selectorul de abur este reglat pe ☞ când umpleți rezervorul cu apă.
<b>O scurgere de culoare maro ce provine din talpa fierului pătează hainele.</b>	Ați utilizați produse chimice de detartrare.	Nu introduceți agenți de detartrare în rezervorul de apă.
	Nu utilizați tipul corect de apă.	Efectuați o auto curățare și consultați capitolul referitor la "Ce tip de apă să utilizez?"
	Fibre textile s-au acumulat în orificiile din talpă și sunt în curs de a arde.	Curățați camera de abur și talpa cu un burete umed. Aspirați periodic orificiile din talpă.
<b>Talpa este murdară sau maronie și poate păta hainele.</b>	Utilizați amidon.	Curățați talpa conform indicațiilor de mai sus. Pulverizați amidon numai pe dosul materialului care urmează să fie călcat.
	Lenjeria dumneavoastră nu a fost clătită suficient sau ați călcat o haină nouă înainte de a o spăla.	Asigurați-vă că hainele dumneavoastră au fost clătite suficient pentru eliminarea eventualelor depuneri de săpun sau de produse chimice prezente în hainele noi.
	Nu utilizați tipul corect de apă.	Consultați paragraful « Ce apă poate fi utilizată? ».

PROBLEME	CAUZE POSIBILE	SOLUȚII
<b>Fierul produce abur puțin sau deloc.</b>	Rezervorul de apă este gol.	Umpleți-l.
	Supapa anticalcar este murdară.	Curățați supapa anticalcar. Consultați paragraful « Curățarea supapei anticalcar ».
	Fierul dumneavoastră este infundat cu calcar.	Curățați supapa anticalcar și camera de abur. Consultați paragrafele « Curățarea supapei anticalcar » și « Funcție de auto curățare ».
	Fierul dumneavoastră de călcat a fost utilizat un timp prea îndelungat în modul de călcare uscată.	Curățați camera de abur. Consultați paragraful « Funcție de auto curățare ».
<b>Talpa este zgâriată sau avariata.</b>	Ați amplasat fierul pe un suport de metal sau ați călcat fermoare sau capse metalice.	Întotdeauna așezați fierul dumneavoastră de călcat pe suport când nu îl utilizați. Nu călcați niciodată fermoare sau capse metalice.
<b>Fierul produce abur din momentul umplerii rezervorului de apă.</b>	Selectorul de abur nu este reglat pe ☞.	Asigurați-vă că selectorul de abur este reglat pe ☞.
	Rezervorul de apă este prea plin.	Nu depășiți nivelul maxim de umplere.
<b>Pulverizatorul nu pulverizează apă.</b>	Rezervorul de apă nu este suficient de plin.	Adăugați apă în rezervor până la nivelul maxim.

Dacă nu reușiți să determinați cauza unei defecțiuni, vă veți putea adresa centrelor de service autorizate ROWENTA. Adresele se află în lista atașată cu centrele de service.  
Veți găsi sfaturi și recomandări suplimentare pe pagina noastră de Internet: [www.rowenta.com](http://www.rowenta.com)

## Olulised ohutussoovitused

- Enne seadme esmakordset kasutuselevõtmist lugege tähelepanelikult läbi seadme kasutusjuhised. See toode on mõeldud ainult koduseks kasutamiseks ja siseruumides kasutamiseks. Mis tahes ärilisel eesmärgil kasutamise, väärkasutamise või juhiste eiramisega kaasnevatele tagajärgedele tootjagarantii ei laiene.
- Ärge kunagi ühendage seadet vooluvõrgust lahti toitejuhtmest tõmmates. Ühendage seade alati vooluvõrgust lahti: enne veemahuti täitmist või veemahuti loputamist, enne seadme puhastamist, pärast igakordset kasutamist.
- Seadet peab kasutama tasasel, stabiilsel ja kuumuskindlal pinnal või seade tuleb paigutada sellisele pinnale. Kui paigutate triikraua spetsiaalsele toele, siis veenduge, et selle aluspind on stabiilne.
- See seade ei ole ettenähtud kasutamiseks vähendatud või nõrgestatud füüsilise, sensoorse või mentaalse suutlikkusega isikute poolt (sealhulgas lapsed) või isikute poolt, kellel puuduvad vastavad teadmised või kogemused, välja arvatud siis, kui ohutuse eest vastutav isik tagab nende järelvalve või vastava seadme kasutamise seotud instrueerimise enne seadme kasutamist.
- Ärge lubage lastel seadmega mängida.
- Seda seadet võivad kasutada ka üle kaheksa aasta vanused lapsed, nagu ka isikud, kellel puuduvad piisavad teadmised või kogemused seadme kasutamiseks või piiratud füüsiliste, sensorsete või vaimsete võimetega isikud juhul, kui nad on saanud seadme ohutut kasutamist tutvustava instruktaaži ja on teadlikud seadme kasutamise kaasneda võivatest ohtudest. Lapsed ei tohi seadmega mängida. Lapsed ei tohi seadet järelvalveta puhastada ega hooldada. Hoidke triikrauda ja selle juheta alla 8aastaste laste käeulatuses väljas, kui see on sisse lülitatud või maha jahtub.
- Töötamise ajal võivad seadme pinnad saavutada väga kõrgeid temperatuure, mis võivad põhjustada põletusi. Ärge puudutage seadme kuumasid pindasid (ligipääsetavad metallosad ja metallosade läheduses olevad plastosad).
- Mitte mingil juhul ei ole seadet lubatud jätta ilma järelvalveta juhul, kui seade on ühendatud vooluvõrku. Hoiule panemiseks võtke seade vooluvõrgust välja ja



- oodake, kuni see on maha jahtunud (umbes üks tund).
- Ärge kasutage seadet kui see on maha kukkunud, kui sellel on nähtavaid kahjustusi, kui see lekib või kui selle talitus on mistahes viisil ebanormaalne. Ärge üritage seadet koost lahti võtta: mistahes ohu ärahoidmiseks laske seda kontrollida volitatud teeninduskeskuses.
- Triikrauda on lubatud kasutada vaid koos komplekti kuuluva alusega (juhtmeta triikraud).
- Enne kasutamist kontrollige toitejuhtmel kulumise ja kahjustuse märkide puudumist. Kui toitejuhe on kahjustatud, siis mistahes ohu ärahoidmiseks laske see volitatud teeninduskeskuses asendada.

- Raud tuleb alati toetada alusele, mitte kannale (juhtmeta triikraud)
- Triikraud ja alus peavad toetuma kindlale pinnale. Triikraua toetamisel alusele veenduge, et pind millele alus on asetatud, oleks kindel.
- Teie ohutus tagamiseks vastab seade kõikidele kehtivatele õigusaktidele (Madalpinge Direktiiv, Elektromagnetilise ühilduvuse Direktiiv, Keskkonnakaitsega seotud õigusaktid jne).
- Teie aurutriikraud on elektriline seade: seda peab kasutama normaalsetel kasutamistingimustel. See on ettenähtud kasutamiseks ainult koduses majapidamises.
- Ühendage oma aurutriikraud alati:
  - 220 V ja 240V pingega elektritoitevõrku,
  - maandatud pistikusse.Ühendamine mittenüetehkohase pingega võib põhjustada seadmele parandamatuid kahjustusi ning muudab tehetuks Teie garantii. Pikenõuetehkohase kasutamisel veenduge, et see on nõuetekohaselt maandatud (16A) ning on täielikult lahti keritud.
- Enne maandatud pistikuga ühendamist kerige toitejuhe täielikult lahti.
- Teie triikraua tald läheb väga kuumaks ning võib põhjustada põletusi: ärge puudutage seda. Ärge laske toitejuhtmel kunagi kokku puutuda triikraua tallaga.
- Teie seade eraldab auru, mis võib põhjustada põletusi. Kasutage triikrauda alati ettevaatlikult, eriti siis kui triigite vertikaalselt.
- Ärge suunake auru kunagi inimeste või loomade suunas.
- Ärge sukeldage oma aurutriikrauda kunagi vee või muu vedeliku sisse. Ärge asetage triikrauda kunagi jooksva vee alla.
- Enne veemahuti täitmist tõmmake toitejuhe pistikust välja.

### Enne esmast kasutuselevõttu

Esimeste kasutuskordade ajal võib seade tekitada auru, eritada kahjutut lõhna ning natuke osakesi. See nähtus kaob kiiresti, ilma et see mõjutaks seadme kasutamist.

### Millist vett peaks kasutama?

Kasutada võib kraanivett. Kui vesi on väga kare (karedus üle 30°f või 17°dH või 21°e), soovime kasutada 50% kraanivee ja 50% demineraliseeritud vee segu.

Ärge kunagi kasutage lisandeid (nt tärklisi, triikimisvett, lõhnaaineid, aromaatilisi aineid, pehmeid jms) sisaldavat vett ega akudest pärinevat või kondensatsioonivett (nt kondensatsioonikuivatitest), kuna need võivad tulla aurufunktsiooni jäädavalt kahjustada.

Ärge kasutage katlakiviemalmeid, kuna need võivad kahjustada aurukambri sisemust ja seega takistada auruvõtet.

**Palun ärge kasutage katlakivi eemaldamise vahendeid, millega võite kahjustada aurukambri sisemust ja seega takistada auru liikumist.**

## PALUN SÄILITAGE SEE JUHEND EDASPIDISEKS KASUTAMISEKS



### Aitame hoida looduskeskkonda!

- ① Seadme juures on kasutatud väga mitmeid ümbertöötlemist või kogumist võimaldavaid materjale.
- ♻️ Viige seade kogumispunkti või viimase puudumisel volitatud teeninduskeskusesse, et oleks võimalik selle ümbertöötlemine.

## SEADME KIRJELDUS A

1. Pihustamise nupp
2. Võimsa auru nupp
3. Auru võimsuse reguleerimine
4. Temperatuuri märgutuli
5. Termostaadi reguleerimine
6. Täitmise ava
7. Pihusti
8. Toitejuhe
9. Juhtme otsak
10. Veepaak maksimaalse veetaseme märgisega
11. Triikraua tald
12. Automaatse väljalülituse märgutuli\*
13. Eemaldatav katlakivi eemaldamise klapp

\*Olenevalt mudelist.

## ENNE KASUTAMIST

### Esialgne eemaldage triikraua talla kaitsekate.

Triikrauast võib eralduda veidi auru ja lõhna, aga need taanduvad kiirelt.

Triikraua tallast eralduvate võimalike tootmisjäätide eemaldamiseks soovime pärast triikraua täitmist, selle soojenemise ajal, vähemalt ühe minuti jooksul auru tekitada.

## VEEPAAGI TÄITMINE

Enne veepaagi täitmist eemaldage seade vooluvõrgust ja seadke auru võimsuse reguleerimise nupp asendisse .



Avage sisselaskeava kate, hoidke triikrauda kaldasendis ja täitke see veega kuni maksimaalse veetaseme

märgiseni. ). Triikrauda täitmiseks ärge kunagi katlakivi eemaldamise klappi eemaldage.

**Kasulik nõuanne: Pihustage tärklis ainult triigitava eseme kanga alumisele küljele.**



## SEADISTAGE TRIIKIMISTEMPERAATUUR



Kangasildid	Kanga tüüp	Termostaat
	Süntheetilised kiud, nt. viskoos, polüester	
	Siid, vill	
	Puuvill, lina	

Seadistage triikimistemperatuur termostaadi abil  vastavalt kanga tüübile. Soovitame lugeda ülaltoodud tabelit. Temperatuuri märgutuli süttib ja näitab, et triikrauda tald on kuumenemas. Kui temperatuuri märgutuli  kustub, siis on soovitud temperatuur saavutatud.

**Palun pidage meeles: külma triikrauda kuumutamisel oodake märgutule teistkordset kustumist. Alles siis on seadistatud temperatuur saavutatud. Kasulik nõuanne: Kuna jahutamise aeg on pikem kui kuumutamise aeg, siis soovime triikida õrnu kangaid alguses väga madalal temperatuuril.**

## TRIIKIMISE JA AURU FUNKTSIOONID

**1 • Triikimine ILMA auruta (D1)**  
Ilma auruta triikimiseks seadistage auru võimsuse reguleerimise nupp  asendisse  ja seadistage temperatuur vastavalt kanga tüübile (sümbolid „..“ or „\*\*“).

**2 • Triikimine KOOS auruga (D2)**  
Auruga triikimiseks tuleb seadistada termostaadi reguleerimise nupp minimaalselt asendisse „..“. Auru hulka saab reguleerida vahemikus  ilma auruta kuni  maksimaalne auru hulk. Maksimaalse auru hulga  jaoks soovime seadistada temperatuur asendisse „...“.

**3 • Aurujoaga triikimine (D3)**  
(seadistage temperatuur asendisse „...“)  
Kangekaelsete kortsude eemaldamiseks võimsa aurujuga abil vajutage auru nuppu .

**4 • Võimas auruvoog (D4)**  
(seadke termostaat asendisse „...“ sobilik ainult puuvilla ja lina jaoks)

Seadke auru reguleerimise nupp asendisse . Vajutage pikalt auru nuppu. Jätke selle all hoidmist ja triikige.

NB! Vältimaks vee tilkumist pesule ärge kasutage lisauru vahet pidamata.

**5 • Vertikaalne silumine (seadistage temperatuur asendisse „...“)**

Rippuvate riiete, kardinat jms silumiseks hoidke triikrauda vertikaalses asendis ja vajutage aurujuga nuppu.

**Vältige kuuma triikrauda talla ja õrnade kangaste kokkupuudet.**

Nii horisontaalne kui vertikaalne aurujuga (D3) on võimalik ka siis, kui auru võimsuse reguleerimise nupp seadistatakse asendisse . Aurujugade kasutamise vahele tuleb jätta umbes 4 sekundilised vahed.

**Tähtis: Ärge kunagi suunake aurujuga inimeste või loomade suunas.**



**6 • Pihustamise funktsioon (D4)**

Kangekaelsete kortsude niisutamiseks vajutage pihustamise nuppu .

## TEISED FUNKTSIOONID

**1 • Isepuhastusfunktsioon**  
pikendab triikrauda kasulikku eluiga

Katlakivi eemaldamine funktsioon loputab mustuse ja katlakivi osakesed aurukambri välja.

**2 • Töörežiim**

• Täitke veepaak kuni maksimaalse veetaseme märgiseni ja kuumutage triikraud maksimaalsele temperatuurile.

• Ühendage seade vooluvõrgust lahti.

• Hoidke triikrauda horisontaalses asendis kraanikausi kohal. Tõmmake seda ülespoole, et eemaldada katlakivi eemaldamise klapp. Mõne sekundi pärast hakkab triikrauda tallast vett välja valguma ja see loputab mustuse ja katlakivi osakesed aurukambri välja.

• Pange katlakivi eemaldamise klapp oma kohale tagasi .

• Ühendage seade toiteallikaga ja kuumutage triikrauda uuesti.

• Oodake, kuni üleliigne vesi aurustub.

• Ühendage seade vooluvõrgust lahti ja laske sellel täielikult jahtuda.

• Kui see on jahtunud, siis saab triikrauda talle niiske lapiga puhtaks pühkida.

Soovitame teostada isepuhastusprotsessi umbes iga kahe nädala tagant. Kui vees on palju

## TRIIKIMISJÄRGSILT

• Ühendage seade vooluvõrgust lahti, tühendage veepaak ja seadke auru võimsuse reguleerimise nupp asendisse . Seejärel jätke triikraud vähemalt üheks tunniks jahtuma.

## PUHASTAMINE JA HOOLDUS

Pärast vähemalt 1-tunnist jahtumist saab külma triikrauda ja talle niiske lapi või käsna abil puhtaks pühkida.

katlakivi, siis soovime iga-nädalast puhastust.

**3 • Katlakivi eemaldamise klapi puhastamine (kord kuus)**

• Eemaldage triikraud vooluvõrgust ja tühendage veepaak.

• Katlakivi eemaldamise klapi eemaldamiseks avage veepaagi kate ja tõmmake klappi auru reguleerimise nupu lähedalt.

• Laske klakil seista klaasis sidrunimahla ja vee segu sees umbes 4 tundi.

• Loputage klapp jooksva vee all puhtaks.

• Paigaldage klapp oma kohale, lükates seni, kuni kuulete klõpsatust.

**Ettevaatust!**

**Ärge kunagi puudutage klapi otsa. Triikraud ei tööta ilma katlakivi eemaldamise klapita.**

**4 • Automaatse väljalülituse funktsioon (olenevalt mudelist)**

• Kui triikrauda ei kasutata aktiivselt 8 minuti jooksul, kui see on otsa peal või rohkem kui 30 sekundi jooksul, kui see asetseb tasapinnaliselt, siis lülitab toote elektroonika triikrauda toite automaatselt välja. Triikraud lõpetab kuumutamise ja automaatselt väljalülituse märgutuli hakkab vilkuma.

Triikrauda taaskäivitamiseks kiigutage seda edasi-tagasi, kuni tuli lõpetab vilkumise.

• Enne toote uuesti kasutamist oodake, kuni märgutuli on kustunud.

• Ärge kunagi kerige juhett kuuma talle ümber.

• Hoiustage triikrauda vertikaalses asendis selle otsa peal ning kerige juhe eraldi kokku.

**Ärge kunagi kasutage seadme talle puhastamiseks karedaid või abrasiivseid tooteid või esemeid.**

## KAS TEIE TRIIKRAUAL ESINEB PROBLEEME?

PROBLEEMID	VÕIMALIKUD PÕHJUSED	LAHENDUSED
<b>Triikraua talla aukudest lekib vett.</b>	Te kasutate auru, kui triikraud ei ole veel piisavalt kuum.	Oodake, kuni märgutuli kustub.
	Te kasutate võimsa auru (turbo-auru) nuppu liiga tihti.	Oodake veidi iga kasutuskorra järgi.
	Olete hoiustanud triikrauda horisontaalselt ilma veepaaki tühjendamata või auru reguleerimise nuppu asendisse  seadmata.	Vt. jaotist „Triikraua hoiustamine“.
	Valitud temperatuur on liiga madal ja ei võimalda auru tekkimist.	Seadke termostaat auru tekitamise temperatuurivahemikku (kaks täppi kuni maks.).
<b>Triikraua alustamisel triikraud lekib.</b>	Triikraua täitmiseks olete eemaldanud katlakivi eemaldamise klapi.	Triikraua täitmiseks ärge katlakivi eemaldamise klappi eemaldage.
	Triikraua täitmiseks ei ole auru reguleerimise nupp seadistatud asendisse  .	Veepaagi täitmisel veenduge, et auru reguleerimise nupp on seadistatud asendisse  .
<b>Triikraua tallast tuleb pruunikat ollust, mis teeb riinetele plekid.</b>	Kasutate keemilisi katlakivi-vastaseid vahendeid.	Ärge pange veepaaki katlakivi eemaldamise vahendeid.
	Te ei kasuta õiget tüüpi vett.	Teostage isepuhastusprotsess ja lugege jaotist „Millist vett peaks kasutama?“
	Riidekiud on sattunud triikraua talla avadesse ja kõrbeavad.	Puhastage aurukambrit ja seadme talda niiske käsna. Aeg-ajalt puhastage triikraua talla auke tolmuimejaga.
<b>Triikraua tald on must või pruun ja võib riinetele plekke jätta.</b>	Te kasutate tärglist.	Puhastage seadme tald vastavalt ülaltoodud juhistele. Pihustage tärglist ainult triigitavate riiete pahemale poolele.
	Teie pesu ei ole piisavalt hästi loputatud või te triigite uut riideset enne selle pesemist.	Potentsiaalsete pesuvahendijääkide ja uute riiete puhul keemiliste toodete seadmesse sattumise ennetamiseks veenduge, et teie pesu on piisavalt hästi loputatud.
	Te ei kasuta õiget tüüpi vett.	Lugege jaotist „Millist vett peaks kasutama?“

PROBLEEMID	VÕIMALIKUD PÕHJUSED	LAHENDUSED
<b>Triikraud tekitab vähe auru või üldse mitte.</b>	Veepaak on tühjaks saanud.	Täitke see.
	Katlakivi eemaldamise klapp on must.	Puhastage katlakivi eemaldamise klappi. Lugege jaotist „Katlakivi eemaldamise klapi puhastamine“.
	Triikraud on katlakivist ummistunud.	Puhastage katlakivi eemaldamise klappi ja aurukambrit. Lugege jaotisi „Katlakivi eemaldamise klapi puhastamine“ ja „Isepuhastuse funktsioon“.
	Triikrauda on liiga kaua kuiva triikimise funktsioonis kasutatud.	Puhastage aurukamber. Lugege jaotist „Isepuhastuse funktsioon“.
<b>Triikraua tald on kriimustunud või kahjustunud.</b>	Te olete asetanud triikraua metallist restile või triikinud üle metall-lukkude või kinnitite.	Kui triikrauda ei kasutata, pange see alati selle restile. Ärge triikige üle metall-lukkude või kinnitite.
<b>Kohe kui veepaak täis saab, hakkab triikraua auru tulema.</b>	Auru reguleerimise nupp ei ole seadistatud asendisse  .	Veenduge, et auru reguleerimise nupp on seadistatud asendisse  .
	Veepaak on liiga täis.	Ärge ületage maksimaalset täitmise taset.
<b>Pihustist ei tule vett.</b>	Veepaak ei ole piisavalt täis.	Lisage veepaaki vett kuni maksimaalse tasemeni.

Kui te ei suuda tõrke põhjust välja selgitada, siis pöörduge palun ROWENTA ametlikku müüjajärgsesse teenindusse. Vajalikud aadressid leiate komplektis olevast müüjajärgsete teeninduste nimekirjast.

Lisaks leiate nõuandeid meie kodulehelt aadressil: [www.rowenta.com](http://www.rowenta.com).

## Svarīgi ieteikumi drošībai

- Pirms pirmās ierīces lietošanas reizes uzmanīgi izlasiet lietošanas instrukciju. Ierīce paredzēta lietošanai tikai mājās un iekštelpās. Lietošana, kas neatbilst drošības norādījumiem, atbrīvo ražotāju no atbildības.
  - Nekad neatvienojiet ierīci, velkot aiz elektrības vada. Vienmēr atvienojiet ierīci: pirms ūdens tvertnes piepildīšanas vai skalošanas, pirms ierīces tīrīšanas, pēc katras lietošanas.
  - Ierīce jālieto un jānovieto uz līdzenas, stabilas, karstumizturīgas virsmas. Kad novietojat gludekli uz gludekļa balsta, pārliecinieties, ka virsma, uz kuras to novietojat, ir stabila.
  - Šo ierīci nav paredzēts lietot personām (ieskaitot bērnus) ar ierobežotām fiziskām, sensorām vai mentālām spējām vai personām, kam trūkst atbilstošu zināšanu vai pieredzes, izņemot gadījumus, kad persona, kas atbild par viņu drošību, nodrošina uzraudzību vai atbilstošu apmācību pirms ierīces lietošanas.
  - Bērni jāuzrauga, lai nodrošinātu, ka viņi nerotaļājas ar ierīci.
  - Šo ierīci drīkst lietot bērni, kas sasnieguši vismaz 8 gadu vecumu, un personas, kurām trūkst pieredzes vai zināšanu par ierīces izmantošanu vai kuru fiziskās, maņu vai garīgās spējas ir ierobežotas, ja tās ir instruētas par ierīces lietošanu un tiek droši pieskatītas, un apzinās pastāvošo risku. Bērni nedrīkst rotaļāties ar ierīci. Ierīces apkopi un tīrīšanu nedrīkst veikt nepieskatīti bērni. Kad gludeklis pieslēgts strāvai vai dzies, tad glabājiet to un tā vadus bērniem, kas jaunāki par 8 gadiem, nepieejamā vietā.
-  • Darbības laikā ierīces virsma var sasniegt ļoti augstu temperatūru, kas var izraisīt apdegumus. Nepieskarieties ierīces karstajām virsmām (atklātas metāla detaļas un plastmasas detaļas, kas pieguļ metāla detaļām).
- Nekad neatstājiet ierīci bez uzraudzības, kad tā pieslēgta strāvai. Pirms ierīci novietojat uzglabāšanai, pēc tās atvienošanas no strāvas nogaidiet, līdz tā ir atdzisusi (aptuveni 1 stundu).
  - Ierīci nedrīkst lietot, ja tā ir nokritusi, ja tai ir jebkādi redzami bojājumi, ja tā tek vai ja tā darbojas neatbilstoši normālai darbībai. Nemēģiniet izjaukt

ierīci: nododiet to pārbaudei apstiprinātā servisa centrā, lai izvairītos no riska.

- Gludekli jāizmanto tikai ar līdzu nākošo paliktni (bezvadu gludekļiem).
- Pirms lietošanas pārbaudiet, vai elektrības vads nav nodilis vai bojāts. Ja elektrības vads ir bojāts, tas jānomaina apstiprinātā servisa centrā, lai izvairītos no riska.

- Gludekli vienmēr ir jāliek uz paliktna, nevis uz pamatnes (bezvadu gludekļiem) 
- Gludekli un paliktni jāizmanto un jānovieto uz stabilas virsmas. Kad novietojat gludekli uz gludekļa paliktna, pārliecinieties, lai virsma, uz kuras to novietojat, būtu stabila.
- Jūsu drošībai šī ierīce atbilst visiem atbilstošajiem noteikumiem (Zemsprieguma direktīva, elektromagnētiskā savietojamība, vide u.c.).
- Jūsu tvaika gludeklis ir elektriska ierīce: tas jālieto normālos lietošanas apstākļos. Tas paredzēts lietošanai vienīgi mājamsaimniecībā.
- Vienmēr pievienojiet tvaika gludekli:
  - elektrotīklam ar spriegumu starp 220 V un 240 V,
  - zemētai elektriskajai rozetei.
- Pievienošana nepareizam spriegumam var izraisīt nelabojamus bojājumus ierīcē un padarīs nederīgu jūsu garantiju. Ja lietojat pagarinātāju, pārliecinieties, ka tas ir atbilstošs (16A) un zēmits un, ka tas ir pilnībā attīsts.
- Pilnībā atvienojiet elektrības vadu, pirms iesprauzat to zemētā rozetē.
- Jūsu gludekļa karsējošā virsma var sasniegt ārkārtīgi augstu temperatūru un izraisīt apdegumus: nepieskarieties tai. Nekad nepieskarieties elektrības vadam ar gludekļa karsējošo virsmu.
- Ierīce izdala tvaiku, kas var izraisīt apdegumus. Vienmēr lietojiet gludekli uzmanīgi, jo īpaši, kad gludināt vertikāli. Nekad nevērsiet tvaiku cilvēku vai dzīvnieku virzienā.
- Nekad nemērciet tvaika gludekli ūdenī vai jebkādā citā šķidrumā. Nekad nenovietojiet to zem tekoša ūdens.
- Pirms piepildīt rezervuāru ar ūdeni, kontaktspraudnis jāizņem no rozetes.

### Pirmā lietošanas reize

Pirmo lietošanas reizi laikā var izdalīties dūmi, nekaitīga smaka un krikumi nelielā apmērā. Šī parādība neietekmē lietošanu un drīz vien beigsies.

### Kāda veida ūdeni izmantot?

Var izmantot krāna ūdeni. Ja ūdens ir ļoti ciets (cietība virs 30°f vai 17°dH or 21°e), iesakām izmantot 50 % krāna ūdeni kopā ar 50 % demineralizētu ūdeni.

Gādājiet, lai ūdenim nebūtu nekādu piejaukumu (piemēram, ciete, gludināšanas ūdens, smarža, aromātiskas vielas, mikstinātājs utml.), kā arī netīku izmantots radiatoru vai kondensāta ūdens (piemēram, no kondensācijas žāvētājiem). Tā var neatgriezeniski sabojāt gludekļa apakšas tvaika funkciju.

Noteikti neizmantojiet kaļķakmens šķīdināšanas produktus, jo tā var sabojāt tvaika nodaļuma iekļāpumu un radīt apgrūtinājumu tvaika plūsmā.

**Lūdzam neizmantot atkaļķošanas līdzekļus, kas var apdraudēt tvaika nodaļuma iekļāpuses pārklājumu, un tādejādi radīt traucējumus tvaika plūsmā.**

## LŪDZAM SAGLABĀT ŠO INSTRUKCIJU TURPMĀKĀM UZZIŅĀM



### Iesaistāmie vides aizsardzībā!

1 Ierīces ražošanā izmantoti vairāki materiāli, kas ir lietojami atkārtoti vai atreiz pārstrādājami.

2 Nododiet to elektroierīču savākšanas punktā vai, defekta gadījumā, autorizētā servisa centrā, lai nodrošinātu tās pārstrādi.

## IERĪCES APRAKSTS

1. Ūdens izsmidzināšanas poga
  2. Tvaika padeves poga
  3. Tvaika padeves regulatori
  4. Temperatūras indikatora gaisma
  5. Termostata regulatori
  6. Iepildīšanas atvere
  7. Izsmidzināšanas atvere
  8. Strāvas vads
  9. Strāvas vada izeja
  10. Ūdens tvertne ar maksimālo ūdens līmeņa indikatoru
  11. Gludekļa gludināšanas virsma
  12. Automātiskās izslēgšanās gaisma\*
  13. Izņemams atkaļķošanas vārsts
- \*Atkarībā no modeļa.

## PIRMS LIETOŠANAS

**Vispirms noņemiet no gludekļa gludināšanas virsmas aizsargplēvi.**

Sākumā no gludekļa var izdalīties tvaiks un neliela smaka, taču tas ātri pazūd. Gludekļa uzsilšanas laikā pēc tvertne

tikko iepildīta ūdens ieteicams padot tvaiku vismaz vienas minūtes garumā, lai no gludekļa gludināšanas virsmas iztvaikotu visi ražošanas procesā radušies piemaisījumu atlikumi.

## ŪDENS TVERTNES PIEPILDĪŠANA **B**



**Pirms uzpildāt tvertnē ūdeni, ierīce ir jāatvieno no barošanas avota un tvaika padeves regulators ir jāpagriez iepretim ☞.**

Atveriet ieplūdes vāciņu, turiet gludekli slīpumā un iepildiet ūdeni

līdz maksimālā ūdens līmeņa atzīmei. (Ⓜ). Nekad tvertnes uzpildīšanas laikā neizņemiet laukā atkalķošanas vārstu.

**Noderīgs padoms. Uzsmidziniet cieti uz gludināmā auduma kreisās puses.**

## GLUDINĀŠANAS TEMPERATŪRAS IESTATĪŠANA **C**

Skatīt uz apgērba etiķetes	Auduma veids	Termostats
	Sintētiskās šķiedras, piem. viskoze, poliesters	●
	Zīds, vilna	● ●
	Kokvilna, lina audums	● ● ●

Izvēlieties gludināšanas temperatūru, izmantojot termostata regulatoru (Ⓜ) atbilstoši auduma veidam. Iesākām izmantot iepriekš norādīto tabulu. Iedegsies temperatūras indikatora gaisma, kas norādis, ka gludināšanas virsma uzsilst. Kad nodziest temperatūras indikatora gaisma (Ⓜ), tas norāda, gludeklis ir sasniedzis vēlamo temperatūru.

**Nemiet vērā, ka, uzsildot aukstu gludekli, ir jāpagaida, kamēr otrreiz nodziest indikatora gaisma. Tikai tad ir sasniegta izvēlētā temperatūra. Noderīgs padoms. Tā kā atdzišanas laiks ir garāks par uzsildīšanas laiku, vispirms iesākām gludināt delikātus audumus, izvēloties ļoti zemu temperatūru.**

## GLUDINĀŠANAS UN TVAIKA PADEVES FUNKCIJAS **D**

**1 • Gludināšana BEZ tvaika (D1)**  
Lai gludinātu bez tvaika, pagrieziet tvaika padeves regulatoru (Ⓜ) iepretim ☞, un iestatiet temperatūru atbilstoši auduma veidam (simbols ●, ●● vai ●●●).

**2 • Gludināšana AR tvaiku (D2)**  
Lai gludinātu ar tvaiku, termostata regulēšanas poga ir jāpagriež virs ●● pozīcijas. Tvaika plūsmu var noregulēt, izvēloties iestatījumu ☞ bez tvaika vai ☞ maksimālo tvaika plūsmas iestatījumu.  
Lai gludinātu ar maksimālu tvaika plūsmu ☞, iesākām izvēlēties ●●● temperatūras iestatījumu.

**3 • Gludināšana ar tvaika strūklu (D3) (iestatiet temperatūru ●●● pozīcijā)**  
Lai izgludinātu grūti izgludināmas krokas, izmantojot spēcīgu tvaika strūklu, nospiediet tvaika pogu (Ⓜ).

**4 • Extra Jet Steam (D4)**  
(Iestatiet termostata kontroli uz "●●●", piemērota tikai kokvilnai un linam)  
Iestatiet tvaika kontroli uz [picto].  
Nospiediet un turiet tvaika pogu. Turiet to nospiestu un gludiniet.  
Ņemiet vērā! Lai novērstu ūdens pilēšanu veļā, neizmantojiet papildu tvaika padevi bez pārtraukuma.

**5 • Gludināšana vertikālā pozīcijā (Iestatiet temperatūru ●●● pozīcijā)**  
Lai izlīdzinātu krokas uz apgērba pakaramā uzkārtā apgērba, aizkariem utt., turiet gludekli vertikālā stāvoklī un nospiediet tvaika strūklas pogu.  
**Nepieskarieties delikātiem audumiem ar karstu gludināšanas virsmu.**  
Kad tvaika padeves regulators ir pagriezts iepretim ☞, tvaika strūklu (D3) var izmantot gan horizontā, gan vertikālā stāvoklī. Intervālam starp tvaika strūklu pārslēgšanu jābūt aptuveni 4 sekundžu garam.

**Svarīgi! Nekad nevērsiet tvaika strūklu pret cilvēkiem vai dzīvniekiem.**



**6 • Izsmidzināšanas funkcija (D4)**

Lai samitrinātu grūti izgludināmas krokas, piespiediet izsmidzināšanas pogu (Ⓜ).

## CITAS FUNKCIJAS

**1 • Pašattīrīšanas funkcija**  
paildzina gludekļa kalpošanas laiku

Atkalķošanas funkcija izskalo no tvaika nodalījuma netīrumus un kaļķakmens nosēdumus.

**2 • Darbības režīms**

- Iepildiet tvertnē ūdeni līdz maksimālā ūdens līmeņa atzīmei un uzsildiet gludekli līdz maksimālajai temperatūrai.
- Izvēlieties ierīces strāvas vadu no kontakttrozetes.
- Turiet gludekli horizontālā stāvoklī virs izlietnes. Lai izņemtu atkalķošanas vārsts, tā ir jāpavelk uz augšu. Pēc pāris sekundēm gludināšanas virsma būs nožuvusi, un no tvaika nodalījuma būs izskaloti netīrumi un kaļķakmens nosēdumi.
- Ievietojiet atpakaļ atkalķošanas vārsts ☞.
- Vēlreiz iespraudiet gludekļa strāvas vadu kontaktrozetē n pagaidiet, kamēr tas uzsilst.
- Pagaidiet, kamēr iztvaiko viss atlikušais ūdens.
- Izvēlieties ierīces strāvas vadu no kontakttrozetes un ļaujiet tai pilnībā atdzist.
- Kad gludeklis ir atdzisis, gludināšanas virsmu var noslaucīt ar mitru lupatiņu.

Iesākām izmantot pašattīrīšanas funkciju apmēram vienu reizi divās nedēļās. Ja ūdens ir ļoti kaļķains, dariet to vienu reizi nedēļā.

## PĒC GLUDINĀŠANAS

- Izvēlieties ierīces strāvas vadu no kontakttrozetes, izlejiet no tvertnes ūdeni, un pagrieziet tvaika padeves regulatoru iepretim ☞. Pēc tam vismaz vienu stundu pagaidiet, kamēr atdziest gludeklis.

**3 • Atkalķošanas vārsta tīrīšana (reizi mēnesī)**

- Atvienojiet gludekļa strāvas vadu no barošanas avota un izlejiet no tvertnes ūdeni.
- Lai izņemtu atkalķošanas vārstu, kas atrodas blakus tvaika regulatoram, atveriet ūdens tvertnes vāciņu un izvelciet to.
- Iemērciet vāciņu ar citrona sulu sajauktā ūdens glāzē un atstājiet uz 4 stundām ievilkties.
- Pēc tam noskalojiet vārstu zem tekoša ūdens krāna.
- Ielieciet vārstu atpakaļ un piespiediet, līdz ir dzirdama „klikšķa” skaņa.

**Uzmanību!**

**Nekādā gadījumā nepieskarieties vārsta galam.**

**Gludeklis nedarbosies, ja tajā nebūs ievietots atkalķošanas vārsts.**

**4 • Automātiskās izslēgšanās funkcija (atkarībā no modeļa)**

- Ja gludeklis ir novietots stāvus un 8 minūšu laikā netiek veikta neviena darbība, vai arī, ja tas atrodas horizontāli uz gludināšanas virsmas vairāk nekā 30 sekundes, elektroniskā sistēma automātiski atslēdz gludeklim barošanas padevi. Šādā gadījumā gludeklis vairs neuzsils, un mirgos automātiskās izslēgšanās indikatora gaisma. Lai vēlreiz aktivizētu gludekli, pakratiet uz priekšu un atpakaļ, līdz gaisma pārstāj mirgot.
- Pirms atkal izmantojat gludekli, pagaidiet, kamēr nodziest indikatora gaisma.

## TĪRĪŠANA UN APKOPE

Kad gludeklis ir atdzisis, kam nepieciešama vismaz 1 stunda, gludekli un gludināšanas virsmu var noslaucīt ar mitru lupatiņu vai sūkli.

**Gludināšanas virsmas tīrīšanai nekad nelietojiet raupjus vai abrazīvus tīrīšanas līdzekļus.**

## VAI GLUDEKLIM RADUSIES PROBLĒMA?

PROBLĒMAS	IESPĒJAMIE CĒLOŅI	RISINĀJUMI
<b>No gludināšanas virsmas caurumiņiem pil ūdens.</b>	Tika izmantots tvaiks, kad gludeklis vēl nebija pietiekami uzkaršis.	Pagaidiet, kamēr nodziest indikatora gaisma.
	Pārāk bieži nospiesta stipras tvaika padeves poga (turbo tvaiks).	Pirms katras lietošanas reizes ir jāpabaida dažas sekundes.
	Gludeklis tika uzglabāts horizontālā stāvoklī ar tvertnē esošu ūdeni vai arī iepretim pagrieztu tvaika padeves regulatoru.	Izlasiet nodaļu „Gludekļu uzglabāšana”.
	Izvēlētā temperatūra ir pārāk zema un nejauj padot tvaiku.	Pagrieziet termostatu tvaika iestatījumu diapazonā (no diviem punktiem līdz maksimālajam iestatījumam).
<b>Gludināšanas sākumā no gludekļa pil ūdens.</b>	Gludekļa uzpildīšanai esat izņēmis atkaļķošanas vārstu.	Neizņemiet atkaļķošanas vārstu, lai uzpildītu gludekli.
	Ūdens tvertnes uzpildīšanas laikā tvaika padeves regulators nebija pagriezts iepretim ☞.	Ūdens tvertnes uzpildīšanas laikā tvaika padeves regulatoram jābūt pagrieztam iepretim ☞.
<b>No gludināšanas virsmas uz apģērba pil brūns šķidrums.</b>	Gludeklim tika lietoti ķīmiskie atkaļķošanas līdzekļi.	Neleļiet atkaļķošanas līdzekļus ūdens tvertnē.
	Netiek izmantots pareizais ūdens veids.	Izmantojiet pašattīrīšanas funkciju un izlasiet nodaļu „Kāda veida ūdeni izmantot?”
	Gludināšanās virsmas caurumiņos uzkrājušās un piedegušās apģērba šķiedras.	Iztīriet tvaika nodalījumu un gludināšanas virsmu ar mitru sūkli. Tāpat periodiski ir jāiztīra gludināšanas virsmas caurumiņi.
<b>Gludināšanas virsma ir netīra vai brūna, un uz apģērba var atstāt traipus.</b>	Tika izmantota ciete.	Notīriet gludināšanas virsmu, kā norādīts iepriekš. Izsmidziniet cieti uz gludināmā apģērba kreisās puses.
	Apģērbs nav pietiekami izskalots, vai arī jūs gludināt jaunu apģērba, kas vēl nav mazgāts.	Apģērbam ir jābūt kārtīgi izskalotam, lai uz tā nepaliktu ziepju/mazgāšanas līdzekļa pārpalikumi vai jauna apģērba gadījumā — ķīmiskie tīrīšanas līdzekļi.
	Netiek izmantots pareizais ūdens veids.	Izlasiet nodaļu „Kāda veida ūdeni izmantot?”

PROBLĒMAS	IESPĒJAMIE CĒLOŅI	RISINĀJUMI
<b>Gludeklis izdala pārāk maz tvaika vai arī tvaiks netiek izdalīts vispār.</b>	Tukša ūdens tvertne.	Iepildiet ūdeni.
	Netīrs atkaļķošanas vārsts.	Iztīriet atkaļķošanas vārstu. Izlasiet nodaļu „Atkaļķošanas vārsta tīrīšana”.
	Gludeklī ir kaļķakmens aizsērējums.	Notīriet atkaļķošanas vārstu un iztīriet tvaika nodalījumu. Izlasiet nodaļu „Atkaļķošanas vārsta tīrīšana” un „Pašattīrīšanas funkcija”.
	Gludeklis tika ilgstoši izmantots sausajā gludināšanas funkcijā.	Iztīriet tvaika nodalījumu. Izlasiet nodaļu „Pašattīrīšanas funkcija”.
<b>Gludināšanas virsma ir saskrāpēta vai bojāta.</b>	Gludeklis bija novietots uz metāla turētāja, vai arī tika gludināts uz metāla rāvējslēdzēja vai tamlīdzīgām metāla detaļām.	Kamēr gludekli neizmantojat, vienmēr novietojiet to uz gludekļa atbalsta. Negludiniet virs metāla rāvējslēdzējiem vai tamlīdzīgām metāla detaļām.
<b>Gludeklis sāk izdalīt tvaiku, tiklīdz ir piepildīta ūdens tvertne.</b>	Tvaika padeves regulators nav pagriezts iepretim ☞.	Tvaika padeves regulatoram ir jābūt pagrieztam iepretim ☞.
	Pārāk pilna ūdens tvertne.	Nepārsniedziet maksimālo uzpildīšanas līmeni.
<b>No smidzinātāja neiznāk ūdens.</b>	Ūdens tvertnē nav pietiekami daudz ūdens.	Ieleļiet tvertnē ūdeni līdz maksimālā līmeņa atzīmei.

Ja kļūmes cēloni nav iespējams noteikt, sazinieties ar ROWENTA oficiālo pēcpārdošanas pakalpojumu centru. Pievienotajā sarakstā norādītas pēcpārdošanas pakalpojumu centru adreses.

Tāpat mūsu mājas lapā [www.rowenta.com](http://www.rowenta.com) pieejami ieteikumi un padomi.



## Svarbios saugos rekomendacijos

- Prieš naudodami pirmą kartą įdėmiai perskaitykite šias instrukcijas. Šis produktas skirtas naudoti tik buitinėms reikmėms ir tik patalpose. Aparatą naudojant ne pagal instrukciją gamintojas atleidžiamas nuo bet kokios atsakomybės.
- Norėdami atjungti prietaisą, niekada netraukite už maitinimo laido. Būtina visada išjungti prietaisą: prieš pripildant ir plaunant vandens talpyklą, prieš valant, kiekvieną kartą panaudojus.
- Prietaisas turi būti naudojamas ant lygaus, stabilaus, karščiui atsparaus paviršiaus. Dedant lygintuvą ant laikiklio, būtina, kad paviršius, ant kurio dedamas laikiklis, būtų stabilus.
- Šis prietaisas neskirtas naudoti prastesnių fizinių, jutiminių ar protinių gebėjimų asmenims (įskaitant vaikus) arba asmenims, kuriems trūksta žinių ar patirties, nebent jie yra prižiūrimi arba asmuo, atsakingas už jų saugumą, iš anksto nurodo, kaip naudotis prietaisu.
- Vaikams žaisti su prietaisu draudžiama.
- 8 metų ir vyresni vaikai, asmenys, neturintys atitinkamos patirties ir žinių, arba asmenys, kurių fizinės, jutiminės arba protinės galimybės yra ribotos, šį aparatą gali naudoti, jeigu yra išmokyti naudoti aparatą saugiai ir žino keliamą riziką. Vaikams draudžiama žaisti su prietaisu. Vaikams, kurių neprižiūri atsakingi asmenys, negalima valyti ir taisyti prietaiso. Įjungtą arba vėstantį lygintuvą ir jo laidą laikykite atokiai nuo jaunesnių nei 8 m. Amžiaus vaikų.
- Naudojant prietaisą jo paviršius gali labai įkaisti ir prisilietus nudeginti. Nelieskite karštų prietaiso paviršių (išorinių metalinių dalių ir plastikinių dalių, kurios liečiasi su metalinėmis dalimis).
- Niekada nepalikite prietaiso, kai jis įjungtas į elektros maitinimo tinklą. Prieš pastatydami prietaisą į jo laikymo vietą, išjunkite jį iš elektros maitinimo tinklo ir palaukite, kol atvės (apie 1 valandą).
- Draudžiama naudoti prietaisą, jei jis buvo numestas, yra matomų gedimų, iš prietaiso sunkiasi vanduo arba jis veikia netinkamai. Negalima ardyti prietaiso – kad išvengtumėte pavojaus, dėl prietaiso taisymo kreipkitės į įgaliotą techninio aptarnavimo centrą.
- Lygintuvą turi būti naudojamas tik su pridedamu



pagrindu (belaidžiams lygintuvams).

- Prieš naudodamiesi prietaisu, patikrinkite, ar elektros laidas nėra susidėvėjęs arba pažeistas. Jei elektros laidas pažeistas, norint išvengti pavojaus, reikia jį pakeisti įgaliotame techninio aptarnavimo centre.

- Lygintuvą visada reikia dėti ant pagrindo, jis niekada neturi būti statomas ant kulno (belaidžiams lygintuvams).
- Lygintuvą ir pagrindą turi būti naudojami ir dedami ant stabilaus paviršiaus. Dedami lygintuvą ant pagrindo, įsitinkinkite, kad paviršius, ant kurio dedate, yra stabilus.
- Jūsų saugumui prietaisas atitinka taikomus standartus ir taisykles (žemos įtampos, elektromagnetinės atitikties, aplinkosaugos ir kt.).
- Jūsų lygintuvą yra elektros prietaisas: jis turi būti naudojamas normaliomis sąlygomis. Skirtas naudoti tik butyje. Visada junkite savo lygintuvą:
  - į 220 - 240V įtampos šaltinį,
  - į įžemintą kištukinį lizdą.Įjungus prietaisą į netinkamos įtampos kištukinį lizdą, prietaisas gali visiškai sugesti ir jam nebus taikoma garantija. Jei naudosis ilginamąjį laidą, jis privalo būti visiškai ištiestas (16A) ir su įžeminimu.
- Visiškai išvyniokite maitinimo laidą prieš jungdami jį į įžemintą kištukinį lizdą.
- Lygintuvo pado plokštelė gali labai įkaisti ir nudeginti: jos liesti negalima.
  - Niekada nelieskite lygintuvo pado plokštelės prie lygintuvo maitinimo laidų.
- Iš jūsų prietaiso sklinda garai, kurie gali nudeginti. Visada eiklites su prietaisu atsargiai, dažniausiai tada, kai lyginate vertikaloje padėtyje. Negalima nukreipti garų į žmones arba gyvūnus.
- Niekada nenardinkite lygintuvo į vandenį ar kitą skystį. Niekada nelaikykite lygintuvo po atsaktu vandens čiaupu.
- Būtina ištraukti kištuką iš kištukinio lizdo prieš pilant vandenį į vandens talpą.

### Prieš naudojant pirmą kartą

Kelis pirmus kartus naudojant prietaisą gali susidaryti nedaug dūmų, atsirasti nekenksmingas kvapas ir išsiskirti nedaug dalelių. Šie reiškiniai greitai išnyks ir neturės įtakos naudojimui.

### Kokį vandenį galima naudoti?

Galima naudoti vandentiekio vandenį. Jei vanduo yra labai kietas (kietumas didesnis nei 30 °F, 17 °dH arba 21 °e), rekomenduojame sumaišyti 50 % vandentiekio vandens ir 50 % demineralizuoto vandens.

Nenaudokite vandens, kuriame yra priedų (pvz., krakmolo, lyginimo vandens, kvapų, aromatinių medžiagų, minkštiklio ir kt.), taip pat vandens iš akumuliatorių ar kondensato (pavyzdžiui, iš kondensacinių džioviklių), nes galite nepataisomai sugadinti pado garų funkciją.

Nenaudokite apnašų šalinimo priemonių, kurios gali pažeisti garų kameros korpusą ir taip pakenkti garų srautui.

**Prašome nenaudoti nuovirų šalinimo preparatų, jie gali sugadinti garų kameros paviršių ir sumažinti garų srautą.**

## PRAŠOME IŠSAUGOTI ŠIĄ INSTRUKCIJĄ, NES JOS JUMS GALI PIREIKTI ATEITYJE



### Prisidėkime prie aplinkos apsaugos!

- ① Jūsų prietaise yra daug medžiagų, kurias galima pakeisti į pirmines žaliavas arba perdirbti.
- ② Nuneškite jį į surinkimo skyrių arba, jei jo nėra, į įgaliotą priežiūros centrą, kad prietaisas būtų perdirbtas.

## PRIETAISO APRAŠYMAS <sup>A</sup>

1. Purškimo mygtukas
  2. Garų srovės mygtukas
  3. Garų reguliavimo jungiklis
  4. Temperatūros indikatorius lemputė
  5. Termostato reguliavimo rankenėlė
  6. Pripildymo anga
  7. Purkštukas
  8. Laidas
  9. Laido išvadas
  10. Talpa su didžiausio pripildymo žyma
  11. Padas
  12. „Auto-off“ (automatinio išsijungimo) indikatorius\*
  13. Išimama kalkių šalinimo sklendė
- \* priklauso nuo modelio

## PRIEŠ PRADĖDAMI NAUDOTI

### Pirmausia nuplėškite apsauginę pado plėvelę.

Gali pasklisti šiek tiek dūmų ir atsirasti kvapas, tačiau jie greitai pranyksta.

Pripildžius lygintuvą ir jam kaistant, patariame purkšti garus bent vieną minutę, kad pasišalintų galimi pado gamybos likučiai.

## PRIPILDYKITE TALPĄ VANDENS **B**



**Prieš pildydami vandens talpą, išjunkite prietaisą ir garų reguliavimo jungiklį nustatykite į padėtį ☞.**

Atidarykite pripildymui skirtą dangtelį, laikykite lygintuvą įstrižai ir pripildykite vandens iki didžiausios vandens lygio

žymos. (10). Niekada neišimkite kalkių šalinimo sklendės pildydami bakelį.

**Naudingas patarimas: Krakmolą purškite tik ant lyginamo audinio išvirščiosios pusės.**

## LYGINIMO TEMPERATŪROS REGULIAVIMAS **C**

Audinių etiketės	Audinio tipas	Termostatas
	Sintetinis pluoštas PE viskozė, poliesteris	●
	Šilkas, vilna	● ●
	Medvilnė, linas	● ● ●

Nustatykite lyginimo temperatūra termostato rankenėle (5) atsižvelgdami į audinio tipą. Patariame vadovautis aukščiau pateikta lentele. Įsižiėbia temperatūros reguliavimo indikatorius, tai reiškia, kad lygintuvo padas kaista. Kai reguliavimo indikatorius (4) užgesa, norima temperatūra yra pasiekta.

**Prašome atsižvelgti į šiuos dalykus: jei**

**kaitinate šaltą lygintuvą, palaukite, kol indikatorius užges antrąjį kartą. Būtent šiuo momentu būna pasiekta nustatytoji temperatūra.**

**Naudingas patarimas: Kadangi lygintuvus vėsta ilgiau nei kaista, pirmiausia patariame lyginti žemiausioje temperatūroje lyginamus audinius.**

## LYGINIMAS IR GARŲ FUNKCIJOS **D**

**1 • Lyginimas BE garų (D1)**  
Norėdami lyginti be garų, nustatykite garų reguliavimo jungiklį (3) ties ☞ ir nustatykite temperatūrą atsižvelgdami į audinio tipą (simboliai •, •• arba •••).

**2 • Lyginimas SU garais (D2)**  
Norint lyginti su garais, termostato rankenėlė turi būti nustatyta virš padėties ••. Garų srautą galima reguliuoti nuo ☞ išjungtų garų iki ☞ maksimalaus garų srauto. Norint naudoti didžiausią garų srautą ☞, patariame nustatyti temperatūrą ties •••.

**3 • Lyginimas su garų srove (D3) (Temperatūra nustatyta ties padėtimi •••)**  
Norėdami išlyginti sunkiai lyginamas raukšles didele garų srove, paspauskite garų mygtuką (2).

**4 • „Extra Jet Steam“ (D4)**  
(Termostato valdiklį nustatykite į „•••“, tinka tik medvilnei ir linui)  
Garų valdiklį nustatykite į [picto]. Paspauskite ir palaikykite garų mygtuką. Laikykite jį ir lyginkite drabužius.

Pastaba: kad vanduo nelašėtų ant skalbinių, pastoviai nenaudokite papildomų garų funkcijos.

**5 • Lyginimas statmenoje padėtyje (Temperatūra nustatyta ties padėtimi •••)**  
Norėdami išlyginti pakabintus drabužius, užuolaidas ir pan., laikykite lygintuvą statmeną ir spauskite garų srovės mygtuką.

**Venkite glausti įkaitusį padą prie trapių audinių.**

Horizontalią ir vertikalią (D3) garų srovės galima naudoti kai garų reguliavimo jungiklis yra nustatytas ties ☞. Laiko tarpas tarp garų srovių turi būti maždaug 4 sekundės.

**Svarbu: Niekuomet nenukreipkite garų srovės į žmones ar gyvūnus.**



**6 • Purškimo funkcija (D4)**  
Norėdami sudrėkinti sunkiai išlyginamas raukšles, paspauskite purškimo mygtuką (1).

## KITOS FUNKCIJOS:

**1 • Automatinio išsivalymo funkcija pailgina lygintuvo tarnavimo laiką**  
„Anti-calc“ (apsaugos nuo nuovirų) funkcija skalaujant iš garų kameros pašalina nešvarumus ir nuoviras.

### 2 • Veikimo režimas

- Pripildykite talpą iki žymos „Max“ ir įkaitinkite lygintuvą iki didžiausios temperatūros.
- Išjunkite prietaisą.
- Laikykite gulsčią lygintuvą virš praustuvo. Patraukite į viršų, kad ištrauktumėte kalkių šalinimo sklendę. Po kelių sekundžių iš pado ima tekėti vanduo ir skalavimo būdu iš garų kameros pašalinami nešvarumai ir nuoviros.
- Gražinkite kalkių šalinimo sklendę į padėtį ☞.
- Įjunkite lygintuvą ir įkaitinkite dar kartą.
- Palaukite, kol išgaruos likęs vanduo.
- Išjunkite prietaisą iš tinklo ir leiskite jam visiškai atvėsti.
- Padui atvėsus, jį galima nuvalyti drėgna šluoste.

Patariame atlikti automatinį išsivalymą maždaug kas 2 savaites. Jei vanduo labai kietas, valyti patariame kartą per savaitę.

## BAIGUS LYGINTI

- Išjunkite prietaisą, išpilkite iš talpos vandenį ir garų reguliavimo jungiklį nustatykite ties ☞. Tuomet palikite lygintuvą bent vieną valandą atvėsti.

## VALYMAS IR PRIEŽIŪRA

Lygintuvui atvėsus mažiausiai 1 valandą, galite nuvalyti atvėsusį lygintuvą ir lyginimo padą drėgna šluoste arba kempine.

- 3 • Kalkių šalinimo sklendės valymas (kartą per mėnesį)**
- Išjunkite lygintuvą iš elektros tinklo ir ištuštinkite vandens bakelį.
  - Norėdami išimti kalkių šalinimo sklendę, atidarykite vandens bakelio dangtelį ir patraukite sklendę ties garų valdikliu.
  - Pamiirkite sklendę 4 valandas stiklinėje vandens su citrinų sultimis.
  - Nuplaukite sklendę po čiaupu.
  - Įdėkite sklendę atgal stumdami, kol išgarsite spragtelėjimą.

### Atsargiai!

**Niekada nelieskite sklendės galo. Lygintuvus neveiks be kalkių šalinimo sklendės.**

### 4 • „Auto-Off“ (automatinio išsijungimo) funkcija (priklauso nuo modelio)

- Jei lygintuvus be jokių veiksmų lieka pastatytas 8 minutes arba paguldytas ant pado 30 sekundžių, elektroninė pritaisto sistema automatiškai atjungia lygintuvo elektros tiekimą. Lygintuvus nustoja kaitinti ir ima mirksėti „auto off“ indikatorius. Norėdami vėl įjungti lygintuvą, papurtykite jį pirmyn ir atgal, kol indikatorius nustos mirksėti.
- Palaukite, kol reguliavimo indikatorius užges ir vėl naudokite lygintuvą.

- Niekuomet neapsukite laido aplink įkaitusį padą.
- Pastatykite lygintuvą statmeną ir laidą susukite atskirai.

**Valant padą draudžiama naudoti valymo preparatus arba aštrius ar braižančius daiktus.**

## SUSIDŪRĖTE SU PROBLEMOMIS?

PROBLEMOS	GALIMOS PRIEŽASTYS	SPRENDIMAI
<b>Iš pado angų teka vanduo.</b>	Naudojate garų funkciją, kol lygintuvas nėra pakankamai įkaitęs.	Palaukite, kol užges šviečiantis indikatorius.
	Per dažnai naudojate galingų garų mygtuką (turbogarai).	Prieš kitą mygtuko paspaudimą palaukite kelias sekundes.
	Pastatėte lygintuvą gulsčiai neišpylę iš talpos vandens arba garų reguliavimo jungiklį nustatę ties ☞.	Žr. skyrių „Lygintuvo laikymas“.
	Pasirinkta temperatūra per žema, todėl nesusidaro garų.	Nustatykite termostatą ties garų zona (nuo dviejų taškų iki maks.).
<b>Pradėjus lyginti iš lygintuvo teka vanduo.</b>	Pildami į lygintuvą vandenį jūs išėmėte nuo nuovirų saugantį vožtuvą.	Pildami vandenį, neišimkite nuo nuovirų saugančio vožtuvo.
	Pripildant talpą vandens, garų reguliavimo jungiklis nebuvo nustatytas ties ☞.	Pripildydami talpą vandens, žiūrėkite, kad garų reguliavimo jungiklis būtų nustatytas ties ☞.
<b>Iš pado tekanti ruda medžiaga tepa drabužius.</b>	Naudojate cheminius nuovirų šalinimo preparatus.	Nepilkite nuovirų šalinimo priemonių į vandens talpą.
	Naudojate netinkamą vandenį.	Naudokite savaiminio išsivalymo funkciją ir žr. skyrių „Kokį vandenį naudoti?“
	Pado angose susikaupė tekstilės pluošto ir jis dega.	Išvalykite garų kamerą ir nuvalykite padą drėgna kempine. Reguliariai išsiurbkite lygintuvo pado angas.
<b>Padas yra nešvarus ar rudos spalvos ir gali sutepti drabužius.</b>	Naudojate krakmolą.	Nuvalykite lygintuvo padą kaip nurodyta anksčiau. Krakmolą purškite ant lyginamo audinio išvirkščiosios pusės.
	Jūsų skalbiniai nepakankamai išskalauti arba išlyginote naują rūbą prieš jį išskalbdami.	Pasirūpinkite, kad skalbiniai būtų gerai išskalauti ir neliktų skalbiklio ar ant naujų drabužių esančių cheminių medžiagų pėdsakų.
	Naudojate netinkamą vandenį.	Žiūrėkite skirsnį „Kokį vandenį galima naudoti?“.

PROBLEMOS	GALIMOS PRIEŽASTYS	SPRENDIMAI
<b>Lygintuvas skleidžia mažai garų arba jų visiškai neskleidžia.</b>	Tuščia vandens talpa.	Pripilkite vandens.
	Nešvarus nuo nuovirų saugantis vožtuvas.	Išvalykite nuo nuovirų saugantį vožtuvą. Žr. skirsnį „Nuo nuovirų saugančio vožtuvo valymas“.
	Nuoviros užkimšo lygintuvą.	Išvalykite nuo nuovirų saugantį vožtuvą ir garų kamerą. Žr. skirsnius „Nuo nuovirų saugančio vožtuvo valymas“ ir „Savaiminio išsivalymo funkcija“.
	Pernelyg ilgai naudojote lygintuvą sausojo lyginimo režimu.	Išvalykite garų kamerą. Žr. skirsnį „Savaiminio išsivalymo funkcija“.
<b>Lygintuvo padas yra subraižytas arba apgadintas.</b>	Statėte lygintuvą ant metalinio stovo arba lyginote metalinius užtrauktukus ar spraudes.	Kai lygintuvo nenaudojate, visuomet statykite jį ant jo stovo. Nelyginkite metalinių užtrauktukų ar spraudžių.
<b>Pripildžius talpą vandens, lygintuvas iškart ėmė skleisti garus.</b>	Garų reguliavimo jungiklis nebuvo nustatytas ties ☞.	Žiūrėkite, kad garų reguliavimo jungiklis būtų nustatytas ties ☞.
	Vandens talpoje pernelyg daug vandens.	Nepilkite vandens daugiau nei iki didžiausio užpildymo žymos.
<b>Purkštukas nepurškia vandens.</b>	Vandens talpoje nepakanka vandens.	Pripilkite talpą iki didžiausio užpildymo žymos.

Jei jums nepavyko nustatyti gedimo priežasties, kreipkitės į oficialų ROWENTA įgaliotą techninio aptarnavimo centrą. Pridedame techninio aptarnavimo centrų sąrašą. Daugiau patarimų ir naudingos informacijos rasite mūsų interneto svetainėje [www.rowenta.com](http://www.rowenta.com)